

57-0	OTROS GASTOS CORRIENTES	8,620.00	8,620.00
73-2	BIENES Y SERVICIOS PARA INVERSION	132,831.53	0.00
	Total:	1,702,711.13	1,522,181.70
	Total Gastos:	1,702,711.13	1,522,181.70
0001	PROYECTO DE MODERNIZACION DE LOS SECTORES ELECTRICO, TELECOMUNICACIONES Y SERVICIOS RURALES - PROMEC		
		CODIFICADO 31-JUL-2005	PRESUPUESTO 2006
INGRESOS			
25-4	APORTE FISCAL DE CAPITAL	300,000.00	500,000.00
28-1	TRANSFERENCIAS Y DONACIONES DE CAPITAL E INVERSION	240,000.00	502,598.00
28-2	TRANSFERENCIAS Y DONACIONES DE CAPITAL E INVERSION	2,596,049.68	3,460,000.00
28-7	TRANSFERENCIAS Y DONACIONES DE CAPITAL E INVERSION	160,000.00	0.00
	Total Ingresos:	3,296,049.68	4,462,598.00
GASTOS			
A052	MODERNIZACIÓN DE LOS SECTORES PRODUCTIVOS		
73-1	BIENES Y SERVICIOS PARA INVERSION	0.00	171,548.00
73-2	BIENES Y SERVICIOS PARA INVERSION	1,133,049.68	2,181,100.00
73-4	BIENES Y SERVICIOS PARA INVERSION	300,000.00	500,000.00
84-1	BIENES DE LARGA DURACION	240,000.00	331,050.00
03	SECTOR ADMINISTRATIVO		
028	CONSEJO NACIONAL DE MODERNIZACION DEL ESTADO - CONAM		
0001	PROYECTO DE MODERNIZACION DE LOS SECTORES ELECTRICO, TELECOMUNICACIONES Y SERVICIOS RURALES - PROMEC		
GASTOS			
A052	MODERNIZACIÓN DE LOS SECTORES PRODUCTIVOS		
84-2	BIENES DE LARGA DURACION	1,463,000.00	1,278,900.00
84-7	BIENES DE LARGA DURACION	160,000.00	0.00
	Total:	3,296,049.68	4,462,598.00
	Total Gastos:	3,296,049.68	4,462,598.00
0005	UNIDAD DE DESCENTRALIZACION Y ESTRUCTURA DEL ESTADO		
		CODIFICADO 31-JUL-2005	PRESUPUESTO 2006
INGRESOS			
25-4	APORTE FISCAL DE CAPITAL	100,000.00	200,000.00
28-2	TRANSFERENCIAS Y DONACIONES DE CAPITAL E INVERSION	1,552,000.00	1,000,000.00
	Total Ingresos:	1,652,000.00	1,200,000.00
GASTOS			
A653	PRDMOCIÓN DE LA DESCENTRALIZACIÓN DE COMPETENCIAS		
73-2	BIENES Y SERVICIOS PARA INVERSION	1,516,929.24	960,000.00
73-4	BIENES Y SERVICIOS PARA INVERSION	100,000.00	200,000.00
84-2	BIENES DE LARGA DURACION	35,070.76	40,000.00
	Total:	1,652,000.00	1,200,000.00
	Total Gastos:	1,652,000.00	1,200,000.00
0006	UNIDAD DE INFRAESTRUCTURA		
		CODIFICADO 31-JUL-2005	PRESUPUESTO 2006
INGRESOS			
25-4	APORTE FISCAL DE CAPITAL	50,000.00	500,000.00
28-2	TRANSFERENCIAS Y DONACIONES DE CAPITAL E INVERSION	1,500,000.00	368,000.00
	Total Ingresos:	1,550,000.00	868,000.00
GASTOS			
A652	MODERNIZACIÓN DE LOS SECTORES PRODUCTIVOS		
73-2	BIENES Y SERVICIOS PARA INVERSION	1,500,000.00	368,000.00
73-4	BIENES Y SERVICIOS PARA INVERSION	50,000.00	500,000.00
	Total:	1,550,000.00	868,000.00
	Total Gastos:	1,550,000.00	868,000.00
029	COMITÉ DE CONSULTORIA		
0000	COMITÉ DE CONSULTORIA		
		CODIFICADO 31-JUL-2005	PRESUPUESTO 2006

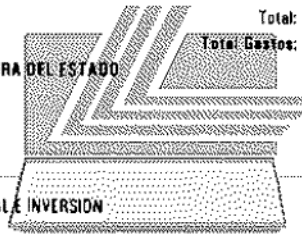

INGRESOS

13-1	TASAS Y CONTRIBUCIONES	488,745.00	220,481.10
17-1	RENTAS DE INVERSIONES Y MULTAS	108,000.00	120,000.00
19-1	OTROS INGRESOS	33,310.00	92,852.41
37-1	SALDOS DISPONIBLES	0.00	30,000.00

Total Ingresos:	608,055.00	483,313.51
------------------------	-------------------	-------------------

GASTOS**A335 ADMINISTRACIÓN DE LA CONSULTORÍA**

51-1	GASTOS EN PERSONAL	184,488.18	161,668.51
53-1	BIENES Y SERVICIOS DE CONSUMO	324,578.22	208,952.29
56-1	GASTOS FINANCIEROS	1,000.00	1,200.00

03 SECTOR ADMINISTRATIVO**028 COMITÉ DE CONSULTORIA****0000 COMITÉ DE CONSULTORIA****GASTOS****A335 ADMINISTRACIÓN DE LA CONSULTORÍA**

57-1	OTROS GASTOS CORRIENTES	16,000.00	21,200.00
58-1	TRANSFERENCIAS Y DONACIONES CORRIENTES	43,583.30	32,281.71
84-1	BIENES DE LARGA DURACION	58,424.30	8,000.00
87-1	INVERSIONES FINANCIERAS	0.00	30,000.00

Total:	608,055.00	483,313.51
---------------	-------------------	-------------------

Total Gastos:	608,055.00	483,313.51
----------------------	-------------------	-------------------

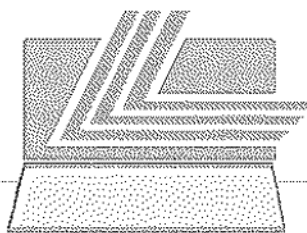

LEXIS S.A.

PRESUPUESTO DEL GOBIERNO CENTRAL 2006

CUADRO 2.3.5 AGREGADO POR:

- SECTOR/GRUPO
- UNIDAD EJECUTORA/GRUPO/FUENTE



- 040 MINISTERIO DEL AMBIENTE
- 041 INSTITUTO NACIONAL GALAPAGOS - INGALA
- 042 PROGRAMA DE MANEJO DE RECURSOS COSTEROS

**MINISTERIO DE ECONOMIA Y FINANZAS
SUBSECRETARIA DE PRESUPUESTOS**

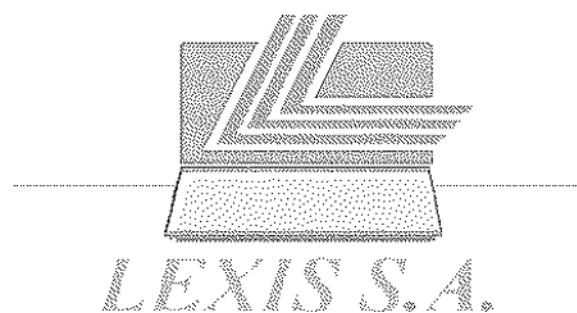



REPUBLICA DEL ECUADOR
MINISTERIO DE ECONOMIA Y FINANZAS



PRESUPUESTO GENERAL DEL ESTADO - 2006

POLITICAS DEL SECTOR:

1. Impulsar actividades de forestación y reforestación como forma de preservar el medio ambiente.
2. Promover, impulsar y ejecutar acciones que fomenten el Etno-Ecoturismo.
3. Formular e implantar políticas y estrategias ambientales para lograr un ordenamiento de las actividades que impacten en el medio ambiente.
4. Establecer las políticas de manejo de los recursos costeros y vigilar su cumplimiento.
5. Preparar y vigilar el cumplimiento de las políticas de desarrollo sustentable de los recursos costeros.
6. Intensificar los esfuerzos para el desarrollo de la Región Amazónica.
7. Desarrollar políticas, normas e instrumentos de fomento, control y conservación del capital natural.
8. Apoyar los Convenios de Transferencia de Competencias Ambientales a los Gobiernos Seccionales.

OBJETIVOS DEL SECTOR:

1. Propiciar la participación directa del sector privado y de las comunidades en el campo de la investigación, la planificación y la acción Ecológica.
2. Promover el desarrollo integral de la Provincia de Galápagos principalmente para la conservación del Medio Ambiente así como preservar la flora y fauna de las islas.
3. Conservar, restaurar, proteger el desarrollo sustentable de los recursos costeros en las provincias de Esmeraldas, Manabí, Guayas, El Oro y Galapagos.
4. Establecer y ejecutar un plan nacional de conservación de los recursos costeros.
5. Contribuir a la recuperación y preservación de los recursos genéticos amazónicos.
6. Fortalecer esfuerzos para recuperar los deteriorados ecosistemas amazónicos afectados por la exploración y explotación petrolera.
7. Asegurar a los habitantes el derecho a vivir en un ambiente sano.

BASE LEGAL:

MINISTERIO DEL AMBIENTE

- D.E. 195-A, 04/10/1996, CREACION DEL MINISTERIO DEL AMBIENTE.
D.E. 505, 28/01/1999, FUSION DE EX INEFAN AL MINISTERIO DEL AMBIENTE.
D.E. 26 R.O.11, 07/02/2000. FUSION CON EL MINISTERIO DE TURISMO
LEY, 30/07/1999, LEY DE GESTION AMBIENTAL.
LEY 74, 24/08/1981, LEY FORESTAL Y DE CONSERVACION DE AREAS NATURALES Y VIDA SILVESTRE.
A.M. 8, 12/08/2001, R. D. 345 DE 12/08/ 2001 ESTRUCTURA ORGANICA DEL MINISTERIO DEL AMBIENTE.
A.M. 17, DECLARA UNIDADES FINANCIERAS DESCNTRADAS A LOS DISTRITOS DE CARACTER REGIONAL DEL MINISTERIO DEL AMBIENTE.
D.E. 258 R.O. 51- 05/04/ 2002. REESTABLECIMIENTO DEL MINISTERIO DEL AMBIENTE.
A.C.N. 021, 22/07/2004, R.O. 418 DE 10/09/2004 CODIFICACION DE LA LEY QUE PROTEGE LA BIODIVERSIDAD EN EL ECUADOR

INSTITUTO NACIONAL GALAPAGOS INGALA

CONSTITUCION, 08/11/1998, EL INGALA O EL QUE HAGA SUS VECES, REALIZARA LA PLANIFICACION PROVINCIAL Y CONTROLARA LA EJECUCION. LO DIRIGIRA UN CONSEJO INTEGRADO POR EL GOBERNADOR QUE LO PRESIDIRA ADEMAS DE LOS ALCALDES, EL PREFECTO Y REPRESENTANTES DE LAS AREAS CIENTIFICAS Y TECNICAS QUE LO INTEGRARAN.

LEY 87, 03/18/98,EL INGALA SE CONSTITUYE COMO EL ORGANO TECNICO ASESOR DE LAS INSTITUCIONES DE GALAPAGOS QUE ASI LO REQUIERAN. ES EL ENTE PLANIFICADOR Y COORDINADOR A NIVEL REGIONAL DE LA PROVINCIA DE GALAPAGOS.

INSTITUTO PARA EL DESARROLLO DE LA REGION AMAZONICA ECUATORIANA, ECDRAE.

DE. 290. R.O.S. 64, 08/ 08/ 1998

PROGRAMA DE MANEJO DE RECURSOS COSTEROS

D.E. 772 R.O. 158 DE 29/08/2003

PRESUPUESTO DEL GOBIERNO CENTRAL
 AGREGADO POR SECTOR - INSTITUCION
 EN US DOLARES

		COMUNICADO 31-JUL-2006	PRESUPUESTO 2006	VARIACION	
				ABSOLUTA	RELATIVA
04	AMBIENTE				
INGRESOS					
11	IMPUESTOS	753,506.89	844,830.36	91,323.47	12.12
13	TASAS Y CONTRIBUCIONES	2,931,278.74	2,951,584.00	20,304.26	0.69
14	VENTA DE BIENES Y SERVICIOS	450,417.76	151,990.82	298,426.94	-66.26
15	APORTE FISCAL CORRIENTE	4,101,848.55	4,763,930.13	662,081.58	16.14
17	RENTAS DE INVERSIONES Y MULTAS	197,082.10	76,234.00	120,848.10	-61.32
18	TRANSFERENCIAS Y DONACIONES CORRIENTES	2,021,599.60	2,134,558.27	112,958.67	5.59
19	OTROS INGRESOS	114,222.78	157,584.58	43,361.80	37.96
24	VENTA DE ACTIVOS DE LARGA DURACION	0.00	22,512.00	22,512.00	
25	APORTE FISCAL DE CAPITAL	1,122,926.25	1,287,191.78	164,265.53	14.63
27	RECUPERACION DE INVERSIONES	460,000.00	0.00	-460,000.00	-100.00
28	TRANSFERENCIAS Y DONACIONES DE CAPITAL E INVERSION	12,219,568.24	12,672,781.04	453,212.80	3.71
Total:		24,372,461.91	25,063,196.99	690,735.07	2.83
GASTOS					
51	GASTOS EN PERSONAL	5,919,311.40	5,928,567.95	9,256.55	0.16
53	BIENES Y SERVICIOS DE CONSUMO	1,538,384.35	1,858,678.89	320,292.54	20.82
57	OTROS GASTOS CORRIENTES	128,024.00	148,885.00	20,861.00	16.29
58	TRANSFERENCIAS Y DONACIONES CORRIENTES	2,037,678.12	2,162,190.28	124,512.16	6.11
71	GASTOS EN PERSONAL PARA INVERSION	46,768.07	46,768.07	0.00	0.00
73	BIENES Y SERVICIOS PARA INVERSION	10,564,876.91	10,455,391.78	-109,485.13	-1.04
75	OBRAS PUBLICAS	3,306,265.18	3,350,000.00	43,734.81	1.32
84	BIENES DE LARGA DURACION	749,843.87	1,112,717.01	362,873.14	48.39
96	AMORTIZACION DE LA DEUDA PUBLICA	81,300.00	0.00	-81,300.00	-100.00
Total:		24,372,461.91	25,063,196.99	690,735.07	2.83

PRESUPUESTO GENERAL DEL ESTADO - 2006
RESUMEN DEL PRESUPUESTO DEL GOBIERNO CENTRAL
AGREGADO POR SECTOR - INSTITUCION - UNIDAD EJECUTORA - GRUPO - FUENTE
EN DOLARES

		CODIFICADO 31 JUL 2005	PRESUPUESTO 2006
04	SECTOR AMBIENTE		
040	MINISTERIO DEL AMBIENTE		
0000	MINISTERIO DEL AMBIENTE		
INGRESOS			
13-1	TASAS Y CONTRIBUCIONES	2,931,279.74	2,851,584.00
14-1	VENTA DE BIENES Y SERVICIOS	302,000.00	0.00
14-5	VENTA DE BIENES Y SERVICIOS	7,545.76	11,118.82
15-0	APORTE FISCAL CORRIENTE	1,153,886.00	1,740,385.03
17-1	RENTAS DE INVERSIONES Y MULTAS	187,082.10	66,234.00
19-1	OTROS INGRESOS	114,222.78	157,584.58
24-1	VENTA DE ACTIVOS DE LARGA DURACION	0.00	22,512.00
25-4	APORTE FISCAL DE CAPITAL	819,423.20	940,423.71
27-1	RECUPERACION DE INVERSIONES	460,000.00	0.00
28-2	TRANSFERENCIAS Y DONACIONES DE CAPITAL E INVERSION	2,000,000.00	0.00
28-7	TRANSFERENCIAS Y DONACIONES DE CAPITAL E INVERSION	7,091,352.00	9,544,584.80
		Total Ingresos:	15,066,891.58
			15,434,408.94
GASTOS			
D222	FOMENTO Y DESARROLLO FORESTAL		
51-0	GASTOS EN PERSONAL	138,377.76	169,514.51
51-1	GASTOS EN PERSONAL	31,238.58	0.00
53-1	BIENES Y SERVICIOS DE CONSUMO	29,300.00	22,900.00
53-5	BIENES Y SERVICIOS DE CONSUMO	0.00	11,118.82
58-1	TRANSFERENCIAS Y DONACIONES CORRIENTES	0.00	50,840.00
84-1	BIENES DE LARGA DURACION	460,000.00	0.00
84-5	BIENES DE LARGA DURACION	7,545.76	0.00
		Total:	666,462.10
			254,373.33
D223	CUIDADO DE ÁREAS NATURALES Y VIDA SILVESTRE		
51-0	GASTOS EN PERSONAL	127,342.44	153,731.69
51-1	GASTOS EN PERSONAL	29,818.31	0.00
53-1	BIENES Y SERVICIOS DE CONSUMO	23,900.00	29,340.00
58-1	TRANSFERENCIAS Y DONACIONES CORRIENTES	0.00	7,428.00
73-4	BIENES Y SERVICIOS PARA INVERSION	20,138.00	65,000.00
73-7	BIENES Y SERVICIOS PARA INVERSION	0.00	1,273,313.20
84-4	BIENES DE LARGA DURACION	0.00	10,000.00
84-7	BIENES DE LARGA DURACION	0.00	300,000.00
		Total:	201,198.75
			1,838,812.89
D225	MANEJO FORESTAL		
73-4	BIENES Y SERVICIOS PARA INVERSION	10,000.00	20,000.00
73-7	BIENES Y SERVICIOS PARA INVERSION	0.00	400,000.00
		Total:	10,000.00
			420,000.00
D228	MANEJO DE CUENCAS HIDROGRÁFICAS		
73-4	BIENES Y SERVICIOS PARA INVERSION	25,000.00	25,000.00
73-7	BIENES Y SERVICIOS PARA INVERSION	0.00	350,000.00
		Total:	25,000.00
			375,000.00
E111	ADMINISTRACIÓN GENERAL DE LA PROTECCIÓN AMBIENTAL		
51-0	GASTOS EN PERSONAL	421,296.36	841,977.33
51-1	GASTOS EN PERSONAL	505,393.24	0.00
53-1	BIENES Y SERVICIOS DE CONSUMO	569,266.07	715,003.61
57-1	OTROS GASTOS CORRIENTES	89,500.00	105,000.00
58-1	TRANSFERENCIAS Y DONACIONES CORRIENTES	2,018,382.93	2,062,476.60
84-1	BIENES DE LARGA DURACION	81,784.76	77,512.00
04	SECTOR AMBIENTE		
040	MINISTERIO DEL AMBIENTE		
0000	MINISTERIO DEL AMBIENTE		
GASTOS			
E111	ADMINISTRACIÓN GENERAL DE LA PROTECCIÓN AMBIENTAL		
		Total:	3,685,633.36
			3,801,969.54

E114	APOYO A LA DESCENTRALIZACIÓN DEL MANEJO DE RECURSOS NATURALES		
73-4	BIENES Y SERVICIOS PARA INVERSION	134,142.86	238,285.71
73-7	BIENES Y SERVICIOS PARA INVERSION	1,000,000.00	2,414,285.60
84-4	BIENES DE LARGA DURACION	0.00	30,000.00
84-7	BIENES DE LARGA DURACION	0.00	500,000.00
	Total:	1,134,142.86	3,182,571.31
E115	MANEJO DE RECURSOS NATURALES		
73-4	BIENES Y SERVICIOS PARA INVERSION	65,000.00	5,000.00
73-7	BIENES Y SERVICIOS PARA INVERSION	750,000.00	500,000.00
	Total	815,000.00	505,000.00
E117	REGULACIÓN Y NORMAS PARA LA PROTECCIÓN AMBIENTAL		
73-4	BIENES Y SERVICIOS PARA INVERSION	8,800.00	106,000.00
73-7	BIENES Y SERVICIOS PARA INVERSION	25,140.00	957,600.00
	Total:	33,940.00	1,063,600.00
E413	MITIGACIÓN DE LA POLUCIÓN AMBIENTAL		
73-4	BIENES Y SERVICIOS PARA INVERSION	10,000.00	0.00
73-7	BIENES Y SERVICIOS PARA INVERSION	100,000.00	0.00
	Total:	110,000.00	0.00
E512	FOMENTO DE LA PROTECCIÓN DE LA BIODIVERSIDAD Y EL PAISAJE		
73-4	BIENES Y SERVICIOS PARA INVERSION	413,275.56	305,338.00
73-7	BIENES Y SERVICIOS PARA INVERSION	4,164,499.00	1,412,269.00
84-7	BIENES DE LARGA DURACION	0.00	131,097.00
	Total.	4,577,774.56	1,848,704.00
E513	CONSERVACIÓN Y DESARROLLO SUSTENTABLE		
73-2	BIENES Y SERVICIOS PARA INVERSION	2,000,000.00	0.00
73-4	BIENES Y SERVICIOS PARA INVERSION	51,250.00	72,500.00
73-7	BIENES Y SERVICIOS PARA INVERSION	120,000.00	914,000.00
84-4	BIENES DE LARGA DURACION	0.00	4,500.00
84-7	BIENES DE LARGA DURACION	0.00	6,000.00
	Total:	2,171,250.00	997,000.00
E711	ADMINISTRACIÓN DE LA PROTECCIÓN AMBIENTAL NO ESPECIFICADA		
51-0	GASTOS EN PERSONAL	466,969.44	575,161.50
51-1	GASTOS EN PERSONAL	93,437.12	0.00
53-1	BIENES Y SERVICIOS DE CONSUMO	62,553.61	33,300.00
	Total:	622,960.17	608,461.50
E712	OPERACIÓN Y APOYO DE PROTECCIÓN AMBIENTAL NO ESPECIFICADA		
73-4	BIENES Y SERVICIOS PARA INVERSION	48,338.78	27,800.00
73-7	BIENES Y SERVICIOS PARA INVERSION	553,500.00	28,000.00
	Total:	602,838.78	53,800.00
E713	MANEJO AMBIENTAL		
53-1	BIENES Y SERVICIOS DE CONSUMO	0.00	72,382.37
58-1	TRANSFERENCIAS Y DONACIONES CORRIENTES	0.00	21,732.00
73-4	BIENES Y SERVICIOS PARA INVERSION	16,978.00	0.00
73-7	BIENES Y SERVICIOS PARA INVERSION	18,213.00	0.00
	Total:	35,191.00	94,114.37
E714	PROTECCIÓN DE LA CALIDAD DEL AIRE		
73-4	BIENES Y SERVICIOS PARA INVERSION	15,500.00	31,000.00
73-7	BIENES Y SERVICIOS PARA INVERSION	360,000.00	360,000.00
04	SECTOR AMBIENTE		
040	MINISTERIO DEL AMBIENTE		
0000	MINISTERIO DEL AMBIENTE		
GASTOS			
E714	PROTECCIÓN DE LA CALIDAD DEL AIRE		
	Total:	375,500.00	391,000.00
	Total Gastos:	15,066,891.58	15,434,406.94
0001	MIN. AMBIENTE - DISTRITO ESMEERALDAS		
		CODIFICADO 31-JUL-2005	PRESUPUESTO 2008
INGRESOS			
15-0	APORTE FISCAL CORRIENTE	198,350.52	204,395.31
18-1	TRANSFERENCIAS Y DONACIONES CORRIENTES	259,417.19	259,417.19
	Total Ingresos:	457,767.71	463,812.50
GASTOS			
0222	FOMENTO Y DESARROLLO FORESTAL		
53-1	BIENES Y SERVICIOS DE CONSUMO	12,926.18	12,926.18
	Total:	12,926.18	12,926.18

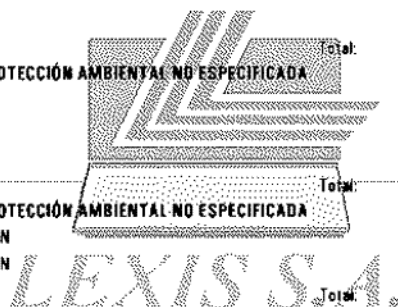

D223	CUIDADO DE ÁREAS NATURALES Y VIDA SILVESTRE		
53-1	BIENES Y SERVICIOS DE CONSUMO	3,355.56	3,355.56
	Total:	3,355.56	3,355.56
E111	ADMINISTRACIÓN GENERAL DE LA PROTECCIÓN AMBIENTAL		
51-0	GASTOS EN PERSONAL	198,350.52	204,385.31
51-1	GASTOS EN PERSONAL	138,590.49	138,590.49
53-1	BIENES Y SERVICIOS DE CONSUMO	101,013.93	101,013.93
57-1	OTROS GASTOS CORRIENTES	480.00	480.00
58-1	TRANSFERENCIAS Y DONACIONES CORRIENTES	1,284.53	1,284.53
84-1	BIENES DE LARGA DURACION	1,766.50	1,766.50
	Total:	441,485.97	447,530.76
	Total Gastos:	457,787.71	483,812.50
0002	MIN. AMBIENTE - DISTRITO MANABI		
		CODIFICADO 31-JUL-2005	PRESUPUESTO 2006
INGRESOS			
15-0	APORTE FISCAL CORRIENTE	122,481.84	126,199.19
18-1	TRANSFERENCIAS Y DONACIONES CORRIENTES	142,698.10	165,650.02
	Total Ingresos:	265,179.94	281,849.21
GASTOS			
D222	FOMENTO Y DESARROLLO FORESTAL		
53-1	BIENES Y SERVICIOS DE CONSUMO	6,480.72	7,014.64
	Total:	6,480.72	7,014.64
D223	CUIDADO DE ÁREAS NATURALES Y VIDA SILVESTRE		
53-1	BIENES Y SERVICIOS DE CONSUMO	8,166.13	10,000.00
	Total:	8,166.13	10,000.00
E111	ADMINISTRACIÓN GENERAL DE LA PROTECCIÓN AMBIENTAL		
51-0	GASTOS EN PERSONAL	122,481.84	126,199.19
51-1	GASTOS EN PERSONAL	85,781.83	86,013.15
53-1	BIENES Y SERVICIOS DE CONSUMO	31,279.42	51,019.31
57-1	OTROS GASTOS CORRIENTES	200.00	300.00
84-1	BIENES DE LARGA DURACION	800.00	1,302.92
	Total:	250,523.09	274,834.57
	Total Gastos:	265,179.94	281,849.21
04	SECTOR AMBIENTE		
040	MINISTERIO DEL AMBIENTE		
0003	MIN. AMBIENTE - DISTRITO GUAYAS - LOS RIOS - EL ORO		
		CODIFICADO 31-JUL-2005	PRESUPUESTO 2006
INGRESOS			
15-0	APORTE FISCAL CORRIENTE	221,982.24	228,848.46
18-1	TRANSFERENCIAS Y DONACIONES CORRIENTES	287,589.21	288,124.78
	Total Ingresos:	509,571.45	516,973.25
GASTOS			
D222	FOMENTO Y DESARROLLO FORESTAL		
53-1	BIENES Y SERVICIOS DE CONSUMO	27,339.69	27,339.69
	Total:	27,339.69	27,339.69
D223	CUIDADO DE ÁREAS NATURALES Y VIDA SILVESTRE		
53-1	BIENES Y SERVICIOS DE CONSUMO	13,403.38	13,403.38
	Total:	13,403.38	13,403.38
E111	ADMINISTRACIÓN GENERAL DE LA PROTECCIÓN AMBIENTAL		
51-0	GASTOS EN PERSONAL	221,982.24	228,848.46
51-1	GASTOS EN PERSONAL	202,302.70	202,839.28
53-1	BIENES Y SERVICIOS DE CONSUMO	41,323.27	41,323.27
58-1	TRANSFERENCIAS Y DONACIONES CORRIENTES	1,434.53	1,434.53
84-1	BIENES DE LARGA DURACION	1,785.64	1,785.64
	Total:	468,828.38	476,230.18
	Total Gastos:	509,571.45	516,973.25
0004	MIN. AMBIENTE - DISTRITO CARCHI - IMBABURA		
		CODIFICADO 31-JUL-2005	PRESUPUESTO 2006
INGRESOS			
15-0	APORTE FISCAL CORRIENTE	140,020.20	144,955.07
18-1	TRANSFERENCIAS Y DONACIONES CORRIENTES	137,084.01	161,377.66
	Total Ingresos:	277,104.21	306,332.73

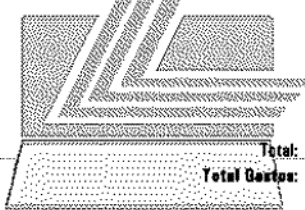

LEXIS S.A.

INGRESOS			CODIFICADO 31-JUL-2005	PRESUPUESTO 2006
15-0	APORTE FISCAL CORRIENTE		114,348.00	117,957.40
04	SECTOR AMBIENTE			
040	MINISTERIO DEL AMBIENTE			
0005	MIN. AMBIENTE - DISTRITO PICHINCHA			
INGRESOS				
18-1	TRANSFERENCIAS Y DONACIONES CORRIENTES		154,116.80	154,882.27
			Total Ingresos:	272,819.67
GASTOS				
D222	FOMENTO Y DESARROLLO FORESTAL			
53-1	BIENES Y SERVICIOS DE CONSUMO		9,180.37	9,226.65
			Total:	9,226.65
D223	CUIDADO DE ÁREAS NATURALES Y VIDA SILVESTRE			
53-1	BIENES Y SERVICIOS DE CONSUMO		12,454.96	12,824.96
			Total:	12,824.96
E111	ADMINISTRACIÓN GENERAL DE LA PROTECCIÓN AMBIENTAL			
51-0	GASTOS EN PERSONAL		114,348.00	117,957.40
51-1	GASTOS EN PERSONAL		109,822.54	109,951.73
53-1	BIENES Y SERVICIOS DE CONSUMO		21,921.77	21,921.77
58-1	TRANSFERENCIAS Y DONACIONES CORRIENTES		737.16	737.16
			Total:	246,829.47
			Total Gastos:	272,819.67
0006	MIN. AMBIENTE - DISTRITO COTOPAXI - TUNGURAHUA - CHIMBORAZO - BOLIVAR			
INGRESOS			CODIFICADO 31-JUL-2005	PRESUPUESTO 2006
15-0	APORTE FISCAL CORRIENTE		275,484.56	283,841.32
18-1	TRANSFERENCIAS Y DONACIONES CORRIENTES		337,871.52	341,859.46
			Total Ingresos:	613,186.08
GASTOS				
D222	FOMENTO Y DESARROLLO FORESTAL			
53-1	BIENES Y SERVICIOS DE CONSUMO		19,269.78	21,475.17
			Total:	21,475.17
D223	CUIDADO DE ÁREAS NATURALES Y VIDA SILVESTRE			
53-1	BIENES Y SERVICIOS DE CONSUMO		55,973.07	56,702.07
			Total:	56,702.07
E111	ADMINISTRACIÓN GENERAL DE LA PROTECCIÓN AMBIENTAL			
51-0	GASTOS EN PERSONAL		275,484.56	283,841.32
51-1	GASTOS EN PERSONAL		216,417.17	212,782.41
53-1	BIENES Y SERVICIOS DE CONSUMO		43,022.22	47,939.84
57-1	OTROS GASTOS CORRIENTES		1,272.00	1,025.00
58-1	TRANSFERENCIAS Y DONACIONES CORRIENTES		1,717.28	1,735.00
			Total:	537,923.23
			Total Gastos:	625,600.81

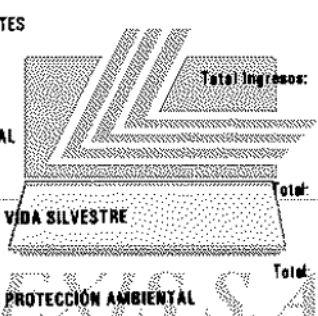

0007 MIN. AMBIENTE - DISTRITO AZUAY - CAÑAR - MORONA SANTIAGO		CODIFICADO 31-JUL-2005	PRESUPUESTO 2006
INGRESOS			
15-0	APORTE FISCAL CORRIENTE	165,341.25	170,142.15
18-1	TRANSFERENCIAS Y DONACIONES CORRIENTES	181,153.04	204,691.25
Total Ingresos:		356,494.29	374,833.40
GASTOS			
04 SECTOR AMBIENTE			
040 MINISTERIO DEL AMBIENTE			
0007 MIN. AMBIENTE - DISTRITO AZUAY - CAÑAR - MORONA SANTIAGO			
GASTOS			
D222 FOMENTO Y DESARROLLO FORESTAL			
53-1	BIENES Y SERVICIOS DE CONSUMO	25,152.00	28,970.27
58-1	TRANSFERENCIAS Y DONACIONES CORRIENTES	923.82	970.00
Total:		26,075.88	27,940.27
D223 CUIDADO DE ÁREAS NATURALES Y VIDA SILVESTRE			
53-1	BIENES Y SERVICIOS DE CONSUMO	14,198.33	16,905.84
Total:		14,198.33	16,905.84
E111 ADMINISTRACIÓN GENERAL DE LA PROTECCIÓN AMBIENTAL			
51-0	GASTOS EN PERSONAL	185,341.25	170,142.15
51-1	GASTOS EN PERSONAL	115,651.31	117,550.13
53-1	BIENES Y SERVICIOS DE CONSUMO	33,064.78	38,149.20
Total:		314,057.34	325,841.48
E711 ADMINISTRACIÓN DE LA PROTECCIÓN AMBIENTAL NO ESPECIFICADA			
53-1	BIENES Y SERVICIOS DE CONSUMO	2,162.74	4,145.81
Total:		2,162.74	4,145.81
Total Gastos:		356,494.29	374,833.40
0008 MIN. AMBIENTE - DISTRITO LOJA - ZAMORA CHINCHIPE		CODIFICADO 31-JUL-2005	PRESUPUESTO 2006
INGRESOS			
15-0	APORTE FISCAL CORRIENTE	178,243.32	177,521.22
18-1	TRANSFERENCIAS Y DONACIONES CORRIENTES	151,027.91	172,750.59
Total Ingresos:		329,271.23	350,271.81
GASTOS			
D222 FOMENTO Y DESARROLLO FORESTAL			
53-1	BIENES Y SERVICIOS DE CONSUMO	5,685.00	10,775.00
Total:		5,685.00	10,775.00
D223 CUIDADO DE ÁREAS NATURALES Y VIDA SILVESTRE			
53-1	BIENES Y SERVICIOS DE CONSUMO	8,677.14	21,351.93
57-1	OTROS GASTOS CORRIENTES	480.00	480.00
Total:		9,157.14	21,831.93
E111 ADMINISTRACIÓN GENERAL DE LA PROTECCIÓN AMBIENTAL			
51-0	GASTOS EN PERSONAL	178,243.32	177,521.22
51-1	GASTOS EN PERSONAL	93,009.92	94,504.35
53-1	BIENES Y SERVICIOS DE CONSUMO	39,167.85	41,031.31
57-1	OTROS GASTOS CORRIENTES	2,100.00	2,100.00
Total:		312,521.09	315,156.88
E711 ADMINISTRACIÓN DE LA PROTECCIÓN AMBIENTAL NO ESPECIFICADA			
53-1	BIENES Y SERVICIOS DE CONSUMO	1,908.00	2,508.00
Total:		1,908.00	2,508.00
Total Gastos:		329,271.23	350,271.81
0009 MIN. AMBIENTE - DISTRITO SUCUMBIOS - ORELLANA		CODIFICADO 31-JUL-2005	PRESUPUESTO 2006
INGRESOS			
15-0	APORTE FISCAL CORRIENTE	168,530.84	171,887.34
18-1	TRANSFERENCIAS Y DONACIONES CORRIENTES	180,950.33	178,544.38
Total Ingresos:		327,481.17	350,431.72

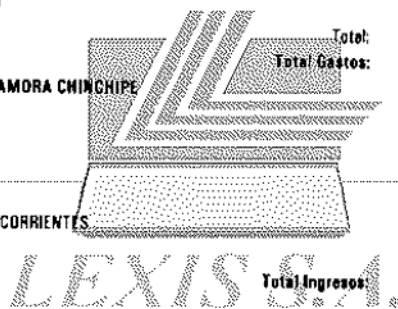

04	SECTOR AMBIENTE		
040	MINISTERIO DEL AMBIENTE		
0009	MIN. AMBIENTE - DISTRITO SUCUMBIOS - ORELLANA -		
GASTOS			
D222	FOMENTO Y DESARROLLO FORESTAL		
53-1	BIENES Y SERVICIOS DE CONSUMO	18,624.85	24,261.53
		Total:	18,624.85
D223	CUIDADO DE ÁREAS NATURALES Y VIDA SILVESTRE		
53-1	BIENES Y SERVICIOS DE CONSUMO	38,806.37	42,426.78
		Total:	38,806.37
E111	ADMINISTRACIÓN GENERAL DE LA PROTECCIÓN AMBIENTAL		
51-0	GASTOS EN PERSONAL	168,530.84	171,887.34
51-1	GASTOS EN PERSONAL	55,230.30	55,230.30
53-1	BIENES Y SERVICIOS DE CONSUMO	40,136.35	48,473.30
57-1	OTROS GASTOS CORRIENTES	1,800.00	1,800.00
58-1	TRANSFERENCIAS Y DONACIONES CORRIENTES	852.46	852.46
84-1	BIENES DE LARGA DURACION	5,500.00	5,500.00
		Total:	270,049.95
	Total Gastos:	327,481.17	350,431.72

0010 MIN. AMBIENTE - DISTRITO NAPO - PASTAZA **CODIFICADO 31-JUL-2005** **PRESUPUESTO 2006**

INGRESOS			
15-0	APORTE FISCAL CORRIENTE	130,054.44	134,116.80
18-1	TRANSFERENCIAS Y DONACIONES CORRIENTES	122,809.82	130,598.96
	Total Ingresos:	252,864.26	264,715.56

GASTOS			
D222	FOMENTO Y DESARROLLO FORESTAL		
53-1	BIENES Y SERVICIOS DE CONSUMO	22,782.99	23,782.89
		Total:	22,782.99
D223	CUIDADO DE ÁREAS NATURALES Y VIDA SILVESTRE		
53-1	BIENES Y SERVICIOS DE CONSUMO	15,577.88	16,577.88
		Total:	15,577.88
E111	ADMINISTRACIÓN GENERAL DE LA PROTECCIÓN AMBIENTAL		
51-0	GASTOS EN PERSONAL	130,054.44	134,116.60
51-1	GASTOS EN PERSONAL	48,000.63	49,863.14
53-1	BIENES Y SERVICIOS DE CONSUMO	35,448.32	38,374.95
57-1	OTROS GASTOS CORRIENTES	1,000.00	2,000.00
		Total:	214,503.39
	Total Gastos:	252,864.26	264,715.56

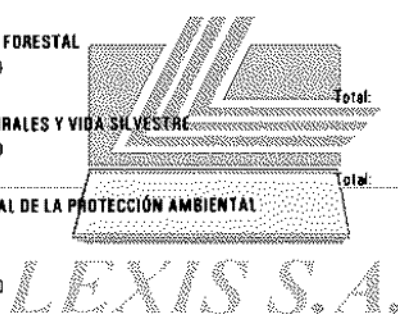

041 INSTITUTO NACIONAL GALAPAGOS -INGALA .. **CODIFICADO 31-JUL-2005** **PRESUPUESTO 2006**

INGRESOS			
11-5	IMPUESTOS	753,506.89	844,830.36
14-1	VENTA DE BIENES Y SERVICIOS	140,872.00	140,872.00
15-0	APORTE FISCAL CORRIENTE	1,235,015.34	1,263,581.04
17-1	RENTAS DE INVERSIONES Y MULTAS	10,000.00	10,000.00
18-1	TRANSFERENCIAS Y DONACIONES CORRIENTES	77,081.67	77,081.67
28-1	TRANSFERENCIAS Y DONACIONES DE CAPITAL E INVERSION	128,216.24	128,216.24
	Total Ingresos:	2,344,692.14	2,464,581.31

04 SECTOR AMBIENTE

041 INSTITUTO NACIONAL GALAPAGOS -INGALA ..

0000 INSTITUTO NACIONAL GALAPAGOS -INGALA ..

GASTOS			
A323	PLANIFICACIÓN DEL DESARROLLO LOCAL Y REGIONAL		
51-0	GASTOS EN PERSONAL	1,235,015.34	1,263,581.04
53-1	BIENES Y SERVICIOS DE CONSUMO	81,412.82	112,000.00
57-1	OTROS GASTOS CORRIENTES	31,000.00	35,000.00
58-1	TRANSFERENCIAS Y DONACIONES CORRIENTES	11,670.85	12,000.00
84-5	BIENES DE LARGA DURACION	171,506.89	0.00
96-1	AMORTIZACIÓN DE LA DEUDA PUBLICA	81,300.00	0.00
	Total:	1,621,905.90	1,422,581.04

E513	CONSERVACIÓN Y DESARROLLO SUSTENTABLE		
73-1	BIENES Y SERVICIOS PARA INVERSION	72,101.71	107,168.91
73-5	BIENES Y SERVICIOS PARA INVERSION	582,000.00	844,830.38
75-1	OBRAS PUBLICAS	48,530.21	50,000.00
84-1	BIENES DE LARGA DURACION	18,154.32	40,000.00
	Total:	722,786.24	1,042,000.27
	Total Gastos:	2,344,692.14	2,464,581.31
042	PROGRAMA DE MANEJO DE RECURSOS COSTEROS		
0000	PROGRAMA DE MANEJO DE RECURSOS COSTEROS		
		CODIFICADO 31-JUL-2005	PRESUPUESTO 2006
INGRESOS			
25-4	APORTE FISCAL DE CAPITAL	303,503.05	348,768.07
28-2	TRANSFERENCIAS Y DONACIONES DE CAPITAL E INVERSION	3,000,000.00	3,000,000.00
	Total Ingresos:	3,303,503.05	3,348,768.07
GASTOS			
D234	MANEJO DE RECURSOS COSTEROS		
71-4	GASTOS EN PERSONAL PARA INVERSION	46,768.07	46,768.07
75-2	OBRAS PUBLICAS	3,000,000.00	3,000,000.00
75-4	OBRAS PUBLICAS	256,734.88	300,000.00
	Total:	3,303,503.05	3,348,768.07
	Total Gastos:	3,303,503.05	3,348,768.07

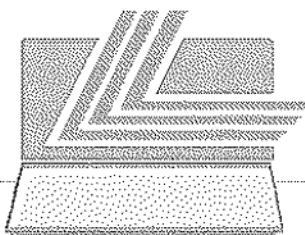

LEXIS S.A.

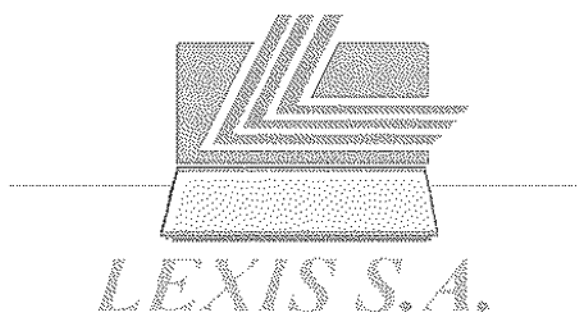

PRESUPUESTO DEL GOBIERNO CENTRAL 2006

CUADRO 2.3.6 AGREGADO POR:

- SECTOR/GRUPO
- UNIDAD EJECUTORA/GRUPO/FUENTE



SECTOR 05 ASUNTOS INTERNOS

- 050 MINISTERIO DE GOBIERNO, CULTOS, POLICIA Y MUNICIPALIDADES
- 051 DIRECCION GENERAL DE REGISTRO CIVIL, IDENTIFICACION Y CEDULACION
- 052 POLICIA NACIONAL
- 053 DIRECCION NACIONAL DE SEGURIDAD PUBLICA
- 054 CONSEJO NACIONAL DE REHABILITACION SOCIAL Y DIRECCION NACIONAL DE REHABILITACION SOCIAL
- 055 CONSEJO NACIONAL DE TRANSITO Y TRANSPORTE TERRESTRE
- 056 DIRECCION NACIONAL DE MIGRACION

**MINISTERIO DE ECONOMIA Y FINANZAS
SUBSECRETARIA DE PRESUPUESTOS**

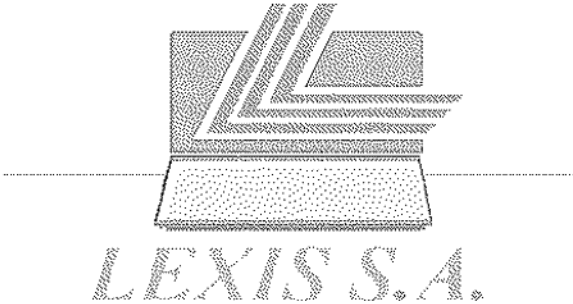



REPUBLICA DEL ECUADOR
MINISTERIO DE ECONOMIA Y FINANZAS
PRESUPUESTO GENERAL DEL ESTADO - 2006

Sigef

POLITICAS DEL SECTOR:

1. Propiciar el dialogo, concertación y participación de gobernantes y gobernados.
2. Asegurar la paz y la libertad ciudadana.
3. Procurar la inserción y por ende una mayor presencia de la Policía Nacional en la comunidad.
4. Mantener un eficiente y ágil registro de los ecuatorianos, residentes y extranjeros en el Territorio Nacional.
5. Vigilar el orden interno del país realizando controles de identificación ciudadana.
6. Controlar, prevenir e investigar el tráfico ilícito de estupefacientes e infracciones comunes, cometidos en contra de las personas y la propiedad privada.
7. Organizar y planificar el control del tránsito y transporte terrestre.
8. Cumplir con las directrices y programas de rehabilitación social integral.
9. Prevenir y reprimir la migración clandestina desde y hacia el país.

OBJETIVOS DEL SECTOR:

1. Mantener el régimen político del país a través del diálogo, concertación y participación de los diferentes actores sociales para lograr la gobernabilidad y el orden público.
2. Como organismo rector y orientador de la gestión política del gobierno, el diálogo y la concertación social serán elementos fundamentales para la solución de conflictos, garantizando el respeto a los derechos individuales y colectivos.
3. Mantener el registro de los hechos y actos relativos al estado civil de las personas residentes en el territorio de la República y de los Ecuatorianos residentes en el exterior, a través de la incorporación de sistemas administrativos y tecnológicos.
4. Mejorar la labor de la Policía Nacional a fin de controlar y reducir el incremento del auge delictivo en el país.
5. Promover y garantizar el respeto de los derechos humanos, ofreciendo protección y seguridad a los ciudadanos a través de un desempeño profesional de sus miembros, enmarcado en la ética, la moral y el respeto a las leyes en todos los actos de servicio que desempeñen sus miembros.
6. Garantizar a la sociedad una eficiente rehabilitación integral de los reclusos, con el propósito de procurar su inserción a la sociedad.
7. Reducir el margen de accidentes de tránsito en el ámbito nacional, concientizando a la niñez, juventud y sociedad sobre la educación vial, en busca del logro de niveles internacionales de seguridad en el tránsito terrestre.
8. Mejorar el control migratorio a través de un registro nacional eficiente del movimiento migratorio que permita cumplir las disposiciones tipificadas en la Ley de Migración y su Reglamento.

BASE LEGAL:

MINISTERIO DE GOBIERNO, CULTOS, POLICIA Y MUNICIPALIDADES

- D.L. O. 24/09/1898, TRANSFIERE FUNCIONES AL MINISTERIO DE LO INTERIOR R.O. 3 DEL 13-07-1925.
A.M. 1386, 29/08/2000, TARIFFAS POR SERVICIOS PRESTADOS POR EL MINISTERIO DE GOBIERNO.
A.M. 5043, 28/11/1994, REGLAMENTO ORGANICO FUNCIONAL DEL MINISTERIO DE GOBIERNO.
A.M. 18, 21/01/2003 R.O. 12 DE 31/01/2003 REGLAMENTO ORGANICO FUNCIONAL DEL REGIMEN SECCIONAL DEPENDIENTE DEL MINISTERIO DE GOBIERNO, POLICIA, CULTOS Y MUNICIPALIDADES.

DIRECCION GENERAL DE REGISTRO CIVIL, IDENTIFICACION Y CEDULACION

- D.L. 25/10/1900, CREACION DEL ANTEPROYECTO DE LEY DE REGISTRO CIVIL, IDENTIFICACION Y CEDULACION.
D.E., 25/08/2000, ESTABLECIMIENTO DE LAS TARIFFAS POR LOS SERVICIOS QUE PRESTA LA DIRECCION DE REGISTRO CIVIL.
D.E. 1438- 16/04/2002. R.O. 315. 27/04/2001. REORGANIZACION DE LA DIRECCION GENERAL DE REGISTRO CIVIL, IDENTIFICACION Y CEDULACION.

POLICIA NACIONAL

- LEY 109, 24/07/1998, LEY ORGANICA DE LA POLICIA NACIONAL.
A.M. 5043, 28/11/1994, REGLAMENTO ORGANICO FUNCIONAL DEL MINISTERIO DE GOBIERNO.

CONSEJO NACIONAL DE REHABILITACION SOCIAL.

LEY 95 09/07/1992, CODIGO DE EJECUCION DE PENAS Y DE REHABILITACION SOCIAL.
D.E. 1874, 30/07/2001, REGLAMENTO SUSTITUTIVO DEL REGLAMENTO GENERAL DE APLICACION DEL CODIGO DE EJECUCION DE PENAS.

DIRECCION NACIONAL DE REHABILITACION SOCIAL

DSP 1053, 29/12/1970, SE CREA LA DIRECCION NACIONAL DE PRISIONES Y SE SUPRIMEN LOS PATRONATOS DE CARCELES.
DSP 380-A, 28/02/1971, SE CREA EL TIMBRE DE REGENERACION PENITENCIARIA.
DSP 858-859, 17/06/1971, SE CREA LA EMISION DEL TIMBRE Y SE IMPONE LA MULTA DEL 5% A LOS CHEQUES PROTESTADOS.
DSP 1523, 08/01/1973, SE EXPIDE EL REGLAMENTO INTERNO DE LA DIRECCION NACIONAL DE REHABILITACION SOCIAL.
DSP 2482, 22/06/1979, CAMBIO DE DENOMINACION POR DIRECCION NACIONAL DE REHABILITACION SOCIAL.
LEY 95, 09/07/1992, CREACION DEL CODIGO DE EJECUCION DE PENAS Y REHABILITACION SOCIAL.
DC 1385, 28/12/1982, EXPEDICION DEL REGLAMENTO GENERAL DE APLICACION DEL CODIGO DE EJECUCION DE PENAS Y REHABILITACION SOCIAL.
LEY SIM, 28/06/1998, LEY REFORMATORIA DEL CODIGO DE EJECUCION DE PENAS Y REHABILITACION SOCIAL.

CONSEJO NACIONAL DE TRANSITO Y TRANSPORTE TERRESTRE

LEY, 02/08/1996, LEY DE TRANSITO Y TRANSPORTE TERRESTRE.
D.E. 505, 28/01/1997, REGLAMENTO A LA LEY DE TRANSITO Y TRANSPORTE TERRESTRE.

DIRECCION NACIONAL DE TRANSITO Y TRANSPORTE TERRESTRE

LEY, 02/08/1996, LEY DE TRANSITO Y TRANSPORTE TERRESTRE.
D.E. 506, 28/01/1997, REGLAMENTO A LA LEY DE TRANSITO Y TRANSPORTE TERRESTRE.

DIRECCION NACIONAL DE MIGRACION

O.S. 1898, 1971/12/30, LEY DE MIGRACION.
D.S. 1808, 27/12/1971, PUBLICADO EN EL R.O. 382, 1971/12/30, REGLAMENTO A LA LEY DE MIGRACION.
A.M. 401, AUTORIZA INCREMENTO Y COSTO DE ESPECIES VALORADAS PARA PERMISOS DE SALIDA, MOVIMIENTOS MIGRATORIOS, CERTIFICADOS DE EMPADRONAMIENTO.
A.M. 309, AUTORIZA INCREMENTO Y COSTO DE ESPECIES VALORADAS DE RECEPCION Y DESPACHO DE NAVES MARITIMAS.
A.M. 83, AUTORIZA INCREMENTO Y COSTO DE ESPECIES VALORADAS DE CERTIFICADOS DE MOVIMIENTOS MIGRATORIOS Y LA CREACION DE LIBRETAS DE TRIPULANTE TERRESTRE.
A.M. 111, 1999/06/07, AUTORIZA INCREMENTO Y COSTO DE ESPECIES VALORADAS.
A.M. 118, 2000/10/08, AUTORIZA INCREMENTO Y COSTO DE ESPECIES VALORADAS.
R.C.N. 6, 00/03/2005 R.O. 563 DE 12/04/2005 CODIFICA LA LEY DE MIGRACION.

PRESUPUESTO DEL GOBIERNO CENTRAL
AGREGADO POR SECTOR - INSTITUCION
EN US DOLARES

LEXIS S.A.

		PRESUPUESTO 2005	PRESUPUESTO 2006	VARIACION ABSOLUTA	RELATIVA
--	--	---------------------	---------------------	-----------------------	----------

AGUANTOS INFORMES

INGRESOS					
13	TASAS Y CONTRIBUCIONES	68,846,999.46	73,245,663.78	3,298,664.32	4.72
14	VENTA DE BIENES Y SERVICIOS	23,064,777.83	10,032,553.00	-13,032,224.83	-56.50
15	APORTE FISCAL CORRIENTE	372,394,646.40	379,965,809.50	7,571,163.10	2.03
17	RENTAS DE INVERSIONES Y MULTAS	22,424,073.19	23,463,553.93	1,039,480.74	4.64
18	TRANSFERENCIAS Y DONACIONES CORRIENTES	10,054,046.32	17,442,048.14	7,388,001.82	73.48
19	OTROS INGRESOS	10,356,639.72	2,945,604.28	-7,411,035.46	-71.56
24	VENTA DE ACTIVOS DE LARGA DURACION	70,284.00	1,528,579.46	1,458,315.46	2,075.48
25	APORTE FISCAL DE CAPITAL	5,638,472.17	12,175,000.00	6,538,527.83	116.00
28	TRANSFERENCIAS Y DONACIONES DE CAPITAL E INVERSION	17,001,809.75	7,018,283.40	-9,983,526.35	-58.72
37	SALDOS DISPONIBLES	709,980.72	10,253,980.18	9,544,009.47	1,344.28
Total:		531,859,788.36	538,871,085.86	6,411,376.30	1.21

GASTOS					
51	GASTOS EN PERSONAL	306,434,858.36	331,632,200.53	25,197,342.17	8.22
53	BIENES Y SERVICIOS DE CONSUMO	110,020,396.49	118,644,789.33	8,624,392.84	8.02

56	GASTOS FINANCIEROS	1,847,727.19	1,847,727.00	-0.19	0.00
57	OTROS GASTOS CORRIENTES	4,008,030.94	4,193,613.57	185,582.63	4.63
58	TRANSFERENCIAS Y DONACIONES CORRIENTES	43,252,002.28	23,384,639.12	-19,867,363.16	-45.93
59	PREVISIONES PARA REASIGNACION	6,190.57	8,400,000.00	8,393,809.43	*****
75	OBRAS PUBLICAS	15,187,409.92	19,758,857.91	4,571,447.99	30.10
77	OTROS GASTOS DE INVERSION	2,877,367.00	0.00	-2,877,367.00	-100.00
78	TRANSFERENCIAS Y DONACIONES PARA INVERSION	11,036,709.92	3,645,375.50	-7,391,334.42	-68.97
84	BIENES DE LARGA DURACION	31,605,117.69	21,897,882.70	-9,907,234.99	-31.35
96	AMORTIZACION DE LA DEUDA PUBLICA	5,383,899.00	4,666,000.00	-717,899.00	-13.33
Total:		531,859,799.38	538,071,085.88	6,411,378.30	1.21

05 SECTOR ASUNTOS INTERNOS**050 MINISTERIO DE GOBIERNO, CULTOS, POLICIA Y MUNICIPALIDADES****0000 MINISTERIO DE GOBIERNO, CULTOS, POLICIA Y MUNICIPALIDADES**

		COODIFICADO 31-JUL-2005	PRESUPUESTO 2006
INGRESOS			
13-1	TASAS Y CONTRIBUCIONES	4,121,589.24	4,535,726.41
15-0	APORTE FISCAL CORRIENTE	19,530,132.75	19,476,439.91
25-0	APORTE FISCAL DE CAPITAL	2,328,872.00	0.00
28-3	TRANSFERENCIAS Y DONACIONES DE CAPITAL E INVERSION	557,700.00	233,907.90
28-5	TRANSFERENCIAS Y DONACIONES DE CAPITAL E INVERSION	5,000,000.00	0.00
37-1	SALDOS DISPONIBLES	20,000.00	20,000.00
Total Ingresos:		31,559,273.99	24,268,074.22
GASTOS			
A638	TRANSFERENCIAS Y SUBVENCIONES PARA GARANTIAS Y DERECHOS CIUDADANOS		
58-0	TRANSFERENCIAS Y DONACIONES CORRIENTES	102,873.31	88,081.51
Total:		102,873.31	88,081.51
C112	OPERACIONES PARA LA SEGURIDAD Y PROTECCION INTERNA		
84-0	BIENES DE LARGA DURACION	1,817,872.00	0.00
Total:		1,817,872.00	0.00
C412	ADMINISTRACION Y APOYO DE LOS CENTROS DE REHABILITACION SOCIAL		
75-0	OBRAS PUBLICAS	500,000.00	0.00
75-3	OBRAS PUBLICAS	557,700.00	0.00
Total:		1,057,700.00	0.00
C811	ADMINISTRACION GENERAL DEL ORDEN PUBLICO Y SEGURIDAD		
51-0	GASTOS EN PERSONAL	3,489,319.67	1,887,787.82
51-1	GASTOS EN PERSONAL	287,328.33	205,884.43
53-0	BIENES Y SERVICIOS DE CONSUMO	443,729.48	0.00
53-1	BIENES Y SERVICIOS DE CONSUMO	372,445.10	814,151.53
57-0	OTROS GASTOS CORRIENTES	12,486.61	0.00
57-1	OTROS GASTOS CORRIENTES	188,826.00	213,481.39
58-1	TRANSFERENCIAS Y DONACIONES CORRIENTES	20,707.84	22,778.63
75-3	OBRAS PUBLICAS	0.00	233,907.80
78-5	TRANSFERENCIAS Y DONACIONES PARA INVERSION	5,000,000.00	0.00
84-1	BIENES DE LARGA DURACION	75,795.67	81,556.14
Total:		9,848,618.68	3,459,537.84
C813	RECLAMACIONES TERRITORIALES SOBRE LIMITES INTERNOS		
51-0	GASTOS EN PERSONAL	56,039.44	62,261.41
53-0	BIENES Y SERVICIOS DE CONSUMO	13,182.91	0.00
53-1	BIENES Y SERVICIOS DE CONSUMO	4,000.00	17,881.50
57-1	OTROS GASTOS CORRIENTES	3,824.00	4,222.22
Total:		77,156.35	84,145.13
C814	ADMINISTRACION PROVINCIAL DEL ORDEN PUBLICO Y SEGURIDAD		
51-0	GASTOS EN PERSONAL	14,863,388.15	17,416,016.89
51-1	GASTOS EN PERSONAL	2,243,499.55	1,404,839.38
53-0	BIENES Y SERVICIOS DE CONSUMO	524,317.11	0.00
53-1	BIENES Y SERVICIOS DE CONSUMO	778,854.75	1,348,015.11
57-0	OTROS GASTOS CORRIENTES	2,515.81	0.00
57-1	OTROS GASTOS CORRIENTES	83,188.00	92,026.10
84-0	BIENES DE LARGA DURACION	12,000.00	0.00
84-1	BIENES DE LARGA DURACION	105,000.00	350,000.00
Total:		18,612,743.37	20,611,989.48

H417	DONACIONES, COMPENSACIONES Y SUBSIDIOS A INSTITUCIONES RELIGIOSAS		
58-0	TRANSFERENCIAS Y DONACIONES CORRIENTES	42,310.28	42,310.28
	Total:	42,310.28	42,310.28
	Total Gastos:	31,558,273.99	24,266,074.22
051	DIRECCION GENERAL DE REGISTRO CIVIL, IDENTIFICACION Y CEDULACION		
0000	DIRECCION GENERAL DE REGISTRO CIVIL, IDENTIFICACION Y CEDULACION		
		CODIFICADO 31-JUL-2005	PRESUPUESTO 2006
INGRESOS			
13-1	TASAS Y CONTRIBUCIONES	14,619,087.37	14,619,087.37
15-0	APORTE FISCAL CORRIENTE	975,000.00	0.00
	Total Ingresos:	15,594,087.37	14,619,087.37
GASTOS			
A328	REGISTRO E IDENTIFICACION POBLACIONAL		
51-1	GASTOS EN PERSONAL	8,604,567.71	8,884,743.41
53-0	BIENES Y SERVICIOS DE CONSUMO	975,000.00	0.00
53-1	BIENES Y SERVICIOS DE CONSUMO	4,088,506.83	5,155,305.52
58-1	TRANSFERENCIAS Y DONACIONES CORRIENTES	76,267.54	73,065.44
84-1	BIENES DE LARGA DURACION	1,851,745.29	505,943.00
	Total:	15,594,087.37	14,619,087.37
052	POLICIA NACIONAL		
0000	POLICIA NACIONAL		
		CODIFICADO 31-JUL-2005	PRESUPUESTO 2006
INGRESOS			
13-1	TASAS Y CONTRIBUCIONES	9,004,069.85	6,984,672.00
14-1	VENTA DE BIENES Y SERVICIOS	8,192,165.63	8,899,267.00
14-5	VENTA DE BIENES Y SERVICIOS	13,720,000.00	0.00
15-0	APORTE FISCAL CORRIENTE	342,788,882.46	351,265,166.10
17-1	RENTAS DE INVERSIONES Y MULTAS	489,763.04	172,705.00
18-1	TRANSFERENCIAS Y DONACIONES CORRIENTES	4,869,500.24	8,935,918.66
19-1	OTROS INGRESOS	8,335,237.00	1,476,885.00
24-1	VENTA DE ACTIVOS DE LARGA DURACION	0.00	1,360,200.00
25-0	APORTE FISCAL DE CAPITAL	2,618,600.17	9,666,000.00
28-2	TRANSFERENCIAS Y DONACIONES DE CAPITAL E INVERSION	1,027,000.00	3,139,000.00
28-3	TRANSFERENCIAS Y DONACIONES DE CAPITAL E INVERSION	2,380,399.83	0.00
37-5	SALDOS DISPONIBLES	0.00	9,548,306.00
	Total Ingresos:	393,406,618.22	401,248,119.76
GASTOS			
C111	ADMINISTRACION DE SERVICIOS DE POLICIA		
51-0	GASTOS EN PERSONAL	251,510,398.67	278,794,615.20
51-1	GASTOS EN PERSONAL	3,084,144.84	178,792.00
53-0	BIENES Y SERVICIOS DE CONSUMO	27,182,320.91	19,805,740.11
53-1	BIENES Y SERVICIOS DE CONSUMO	4,232,490.60	8,557,477.88
56-0	GASTOS FINANCIEROS	1,847,727.19	1,847,727.00
57-0	OTROS GASTOS CORRIENTES	1,644,840.86	1,644,840.86
57-1	OTROS GASTOS CORRIENTES	787,347.54	790,979.00
58-0	TRANSFERENCIAS Y DONACIONES CORRIENTES	32,517,390.70	9,807,795.00
58-1	TRANSFERENCIAS Y DONACIONES CORRIENTES	377,153.68	222,800.00
84-1	BIENES DE LARGA DURACION	0.00	1,360,200.00
	Total:	323,193,814.99	323,010,967.05
C112	OPERACIONES PARA LA SEGURIDAD Y PROTECCION INTERNA		
51-0	GASTOS EN PERSONAL	0.00	3,901,663.00
53-0	BIENES Y SERVICIOS DE CONSUMO	28,076,204.13	27,062,784.93
53-1	BIENES Y SERVICIOS DE CONSUMO	13,890,514.29	16,324,198.78
57-1	OTROS GASTOS CORRIENTES	0.00	29,314.00
58-1	TRANSFERENCIAS Y DONACIONES CORRIENTES	0.00	165,886.00
59-0	PREVISIONES PARA REASIGNACION	0.00	8,400,000.00
75-2	OBRAS PUBLICAS	1,027,000.00	3,139,000.00
75-5	OBRAS PUBLICAS	2,869,000.00	4,882,306.00
77-3	OTROS GASTOS DE INVERSION	877,367.00	0.00
84-0	BIENES DE LARGA DURACION	2,618,600.17	5,000,000.00
84-1	BIENES DE LARGA DURACION	7,106,185.81	0.00
84-3	BIENES DE LARGA DURACION	1,503,032.83	0.00
84-5	BIENES DE LARGA DURACION	8,860,000.00	4,666,000.00
96-0	AMORTIZACION DE LA DEUDA PUBLICA	0.00	4,666,000.00
96-1	AMORTIZACION DE LA DEUDA PUBLICA	1,392,899.00	0.00
96-5	AMORTIZACION DE LA DEUDA PUBLICA	3,991,000.00	0.00
	Total:	70,212,803.23	78,237,152.71
	Total Gastos:	393,406,618.22	401,248,119.76

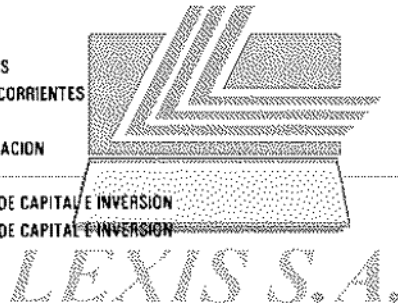

0001 DIRECCION NACIONAL DE INVESTIGACIONES		CODIFICADO 31-JUL-2005	PRESUPUESTO 2006
INGRESOS			
13-1	TASAS Y CONTRIBUCIONES	5,474,000.00	8,450,000.00
18-1	OTROS INGRESOS	1,500,000.00	1,024,000.00
Total Ingresos:		6,974,000.00	9,474,000.00
GASTOS			
C112 OPERACIONES PARA LA SEGURIDAD Y PROTECCIÓN INTERNA			
51-1	GASTOS EN PERSONAL	0.00	100,000.00
53-1	BIENES Y SERVICIOS DE CONSUMO	3,803,000.00	6,070,000.00
57-1	OTROS GASTOS CORRIENTES	185,000.00	160,000.00
75-1	OBRAS PUBLICAS	1,120,000.00	500,000.00
84-1	BIENES DE LARGA DURACION	1,866,000.00	2,644,000.00
Total:		6,974,000.00	9,474,000.00
Total Gastos:		6,974,000.00	9,474,000.00
053 DIRECCION NACIONAL DE SEGURIDAD PUBLICA.			
0000 DIRECCION NACIONAL DE SEGURIDAD PUBLICA.			
		CODIFICADO 31-JUL-2005	PRESUPUESTO 2006
INGRESOS			
15-0	APORTE FISCAL CORRIENTE	820,503.02	853,889.98
25-0	APORTE FISCAL DE CAPITAL	0.00	9,000.00
Total Ingresos:		820,503.02	862,889.98
51-0	GASTOS EN PERSONAL	804,591.84	837,958.80
53-0	BIENES Y SERVICIOS DE CONSUMO	15,911.18	15,911.18
84-0	BIENES DE LARGA DURACION	0.00	9,000.00
Total:		820,503.02	862,869.98
Total Gastos:		820,503.02	862,869.98
054 CONSEJO NACIONAL DE REHABILITACION SOCIAL Y DIRECCION NACIONAL DE REHABILITACION SOCIAL			
0000 CONSEJO NACIONAL DE REHABILITACION SOCIAL Y DIRECCION NACIONAL DE REHABILITACION SOCIAL			
		CODIFICADO 31-JUL-2005	PRESUPUESTO 2006
INGRESOS			
13-1	TASAS Y CONTRIBUCIONES	3,500.00	5,900.00
15-0	APORTE FISCAL CORRIENTE	8,280,128.17	8,370,333.51
17-1	RENTAS DE INVERSIONES Y MULTAS	2,152,007.97	2,243,702.75
17-5	RENTAS DE INVERSIONES Y MULTAS	17,893,058.18	17,893,058.18
18-1	TRANSFERENCIAS Y DONACIONES CORRIENTES	317.30	257.98
19-1	OTROS INGRESOS	204,902.72	228,219.26
24-1	VENTA DE ACTIVOS DE LARGA DURACION	20,264.00	18,379.46
25-0	APORTE FISCAL DE CAPITAL	687,000.00	2,500,000.00
28-3	TRANSFERENCIAS Y DONACIONES DE CAPITAL E INVERSION	2,000,000.00	0.00
37-1	SALDOS DISPONIBLES	89,980.72	85,684.19
Total Ingresos:		31,331,159.06	31,345,535.33
GASTOS			
C111 ADMINISTRACIÓN DE SERVICIOS DE POLICÍA			
58-1	TRANSFERENCIAS Y DONACIONES CORRIENTES	0.00	45,000.00
Total:		0.00	45,000.00
C411 ADMINISTRACIÓN GENERAL DE LA REHABILITACIÓN SOCIAL			
51-0	GASTOS EN PERSONAL	7,282,078.97	5,788,474.88
51-5	GASTOS EN PERSONAL	9,201,748.58	6,977,311.86
53-0	BIENES Y SERVICIOS DE CONSUMO	981,858.63	2,581,858.63
53-1	BIENES Y SERVICIOS DE CONSUMO	1,418,378.71	1,548,400.00
53-5	BIENES Y SERVICIOS DE CONSUMO	8,005,707.33	10,475,746.32
57-1	OTROS GASTOS CORRIENTES	95,000.00	575,600.00
57-5	OTROS GASTOS CORRIENTES	443,782.12	10,000.00
58-5	TRANSFERENCIAS Y DONACIONES CORRIENTES	241,820.15	430,000.00
59-0	PREVISIONES PARA REASIGNACION	6,190.57	0.00
75-0	OBRAS PUBLICAS	0.00	2,500,000.00
84-1	BIENES DE LARGA DURACION	959,596.00	413,143.64
Total:		28,644,159.06	31,300,535.33
C412 ADMINISTRACIÓN Y APOYO DE LOS CENTROS DE REHABILITACIÓN SOCIAL			
75-0	OBRAS PUBLICAS	687,000.00	0.00
77-3	OTROS GASTOS DE INVERSION	2,000,000.00	0.00
Total:		2,687,000.00	0.00
Total Gastos:		31,331,159.06	31,345,535.33



055 CONSEJO NACIONAL DE TRANSITO Y TRANSPORTE TERRESTRE			
0000 CONSEJO NACIONAL DE TRANSITO Y TRANSPORTE TERRESTRE		CODIFICADO 31-JUL-2005	PRESUPUESTO 2006
INGRESOS			
05	SECTOR ASUNTOS INTERIORS		
052	POLICIA NACIONAL		
0000	POLICIA NACIONAL		
GASTOS			
C111	ADMINISTRACIÓN DE SERVICIOS DE POLICÍA		
18-1	TRANSFERENCIAS Y DONACIONES CORRIENTES	5,184,228.78	8,505,871.50
28-1	TRANSFERENCIAS Y DONACIONES DE CAPITAL E INVERSION	6,036,709.92	3,645,375.50
37-1	SALDOS DISPONIBLES	600,000.00	600,000.00
Total Ingresos:		11,820,938.70	12,751,247.00
GASTOS			
C111	ADMINISTRACIÓN DE SERVICIOS DE POLICÍA		
51-1	GASTOS EN PERSONAL	2,319,749.60	2,374,307.13
53-1	BIENES Y SERVICIOS DE CONSUMO	2,875,789.26	3,414,854.45
57-1	OTROS GASTOS CORRIENTES	130,000.00	130,000.00
75-1	OBRAS PUBLICAS	3,042,709.92	3,645,375.50
84-1	BIENES DE LARGA DURACION	458,709.92	182,709.92
Total:		8,826,938.70	9,757,247.00
C114	OPERACIONES DE LA POLICÍA DE TRÁNSITO		
75-1	OBRAS PUBLICAS	2,994,000.00	2,994,000.00
Total:		2,994,000.00	2,994,000.00
Total Gastos:		11,820,938.70	12,751,247.00
0001 DIRECCION NACIONAL DE TRANSITO Y TRANSPORTE TERRESTRE		CODIFICADO 31-JUL-2005	PRESUPUESTO 2006
INGRESOS			
13-1	TASAS Y CONTRIBUCIONES	34,013,273.00	35,938,778.00
14-1	VENTA DE BIENES Y SERVICIOS	1,152,612.00	1,333,286.00
17-1	RENTAS DE INVERSIONES Y MULTAS	1,876,244.00	2,871,088.00
19-1	OTROS INGRESOS	311,000.00	211,000.00
24-1	VENTA DE ACTIVOS DE LARGA DURACION	50,000.00	150,000.00
Total Ingresos:		37,403,129.00	40,504,152.00
GASTOS			
C114	OPERACIONES DE LA POLICÍA DE TRÁNSITO		
51-1	GASTOS EN PERSONAL	2,582,890.30	2,681,816.69
53-1	BIENES Y SERVICIOS DE CONSUMO	10,678,700.00	14,054,788.84
57-1	OTROS GASTOS CORRIENTES	380,000.00	480,000.00
58-1	TRANSFERENCIAS Y DONACIONES CORRIENTES	9,859,728.78	12,491,892.26
75-1	OBRAS PUBLICAS	1,950,000.00	1,444,288.51
78-1	TRANSFERENCIAS Y DONACIONES PARA INVERSION	6,036,709.92	3,645,375.50
84-1	BIENES DE LARGA DURACION	5,915,000.00	5,708,000.00
Total:		37,403,129.00	40,504,152.00
Total Gastos:		37,403,129.00	40,504,152.00
056 DIRECCION NACIONAL DE MIGRACION			
0000 DIRECCION NACIONAL DE MIGRACION		CODIFICADO 31-JUL-2005	PRESUPUESTO 2006
INGRESOS			
13-1	TASAS Y CONTRIBUCIONES	2,711,500.00	2,711,500.00
17-1	RENTAS DE INVERSIONES Y MULTAS	33,000.00	283,000.00
19-1	OTROS INGRESOS	5,500.00	5,500.00
Total Ingresos:		2,750,000.00	3,000,000.00
GASTOS			
C113	OPERACIONES DE LA POLICÍA DE MIGRACIÓN		
51-1	GASTOS EN PERSONAL	135,032.71	135,645.45
53-1	BIENES Y SERVICIOS DE CONSUMO	1,653,497.29	1,596,884.55
57-1	OTROS GASTOS CORRIENTES	53,140.00	63,140.00
58-1	TRANSFERENCIAS Y DONACIONES CORRIENTES	13,750.00	15,000.00
75-1	OBRAS PUBLICAS	440,000.00	420,000.00
84-1	BIENES DE LARGA DURACION	454,580.00	769,330.00
Total:		2,750,000.00	3,000,000.00
Total Gastos:		2,750,000.00	3,000,000.00

PRESUPUESTO DEL GOBIERNO CENTRAL 2006

CUADRO 2.3.7 AGREGADO POR:

- SECTOR/GRUPO**
- UNIDAD EJECUTORA/GRUPO/FUENTE**

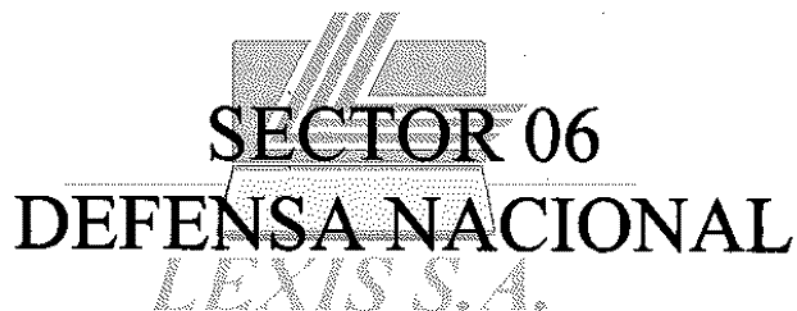

- 070 MINISTERIO DE DEFENSA NACIONAL
- 071 CONSEJO DE SEGURIDAD NACIONAL (COSENA)
- 074 HOSPITAL GENERAL DE LAS FUERZAS ARMADAS NO. 1

**MINISTERIO DE ECONOMIA Y FINANZAS
SUBSECRETARIA DE PRESUPUESTOS**

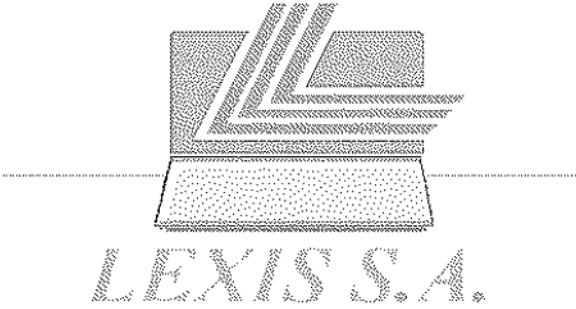



REPUBLICA DEL ECUADOR
MINISTERIO DE ECONOMIA Y FINANZAS

Sigef

PRESUPUESTO GENERAL DEL ESTADO - 2006

POLITICAS DEL SECTOR:

1. Fortalecer el poder militar de las Fuerzas Armadas;
2. Mantener la integridad e independencia del Estado;
3. Garantizar el ordenamiento jurídico del Estado;
4. Defender la constitucionalidad y el sistema democrático vigente en el país.
5. Precautelar la paz interna del país.
6. Participar en proyectos y programas de apoyo a la comunidad, protección del ambiente y de mejoramiento de la calidad de vida.
7. Propender a establecer una organización moderna y dinámica, sustentada en los principios de mejoramiento continuo.
8. Desarrollar procesos adecuados de investigación, desarrollo y adquisición de nuevas tecnologías.
9. Recomendar políticas de seguridad nacional basadas en el respeto a las leyes y a los derechos y garantías constitucionales.
10. Asesorar al Presidente de la República en materia de seguridad para la toma de decisiones.

OBJETIVOS DEL SECTOR:

1. Mantener el territorio nacional inalienable e irreducible;
2. Contrarrestar la acción de la guerrilla y grupos subversivos;
3. Controlar y neutralizar las acciones que producen caos social, político y económico;
4. Impulsar un marco legal, moderno, ágil, actualizado, justo y equitativo.
5. Rediseño estructural de las Fuerzas Armadas y redistribución territorial.
6. Propender a ofrecer un eficiente sistema de seguridad social, salud y desarrollo humano para los miembros de las FF.AA.
7. Asesorar en forma permanente, oportuna y confiable en materia de seguridad y defensa del país.
8. Contrarrestar los factores adversos.
9. Fortalecer la unidad nacional asegurando el respeto a los derechos fundamentales del hombre y de la mujer.
10. Velar por el cumplimiento de las políticas de seguridad nacional para la consecución de los objetivos nacionales permanentes.

BASE LEGAL:

MINISTERIO DE DEFENSA NACIONAL

CONSTITUCIÓN POLITICA DE LA REPUBLICA DEL ECUADOR

D.S. 275, 09/10/1979, CODIFICACION DE LA LEY DE SEGURIDAD NACIONAL
D.E. 2264, 14/03/1991, REGLAMENTO GENERAL A LA LEY DE SEGURIDAD NACIONAL
LEY 109, 28/09/1990, LEY ORGANICA DE LAS FUERZAS ARMADAS
LEY 118, 10/04/1991, R.O. 669, 10/04/1991, LEY DE PERSONAL DE LAS FUERZAS ARMADAS.
DSP, 2686.13, 17/08/1978, R.O. 643, 04/08/1978 DE CARTOGRAFIA NACIONAL.
DSP 2027, 08/12/1997, R.O. 469, 18/12/1977 CREACION DEL CLIRSEN.
LEY 109, 30/07/1992, R.O. 995, 07/08/1992 LEY DEL INSTITUTO DE SEGURIDAD SOCIAL DE FF.AA.
DSP 1406, 08/12/1973, R.O. 480, 28/12/1972, CONVENIO ENTRE GOBIERNO Y EL IPCH.
LEY 18, 15/05/2000 R.O. 77 DE 15/05/2000 INCLUYE AL IAEN DENTRO DEL SISTEMA NACIONAL DE EDUCACION SUPERIOR

CONSEJO DE SEGURIDAD NACIONAL COSENA

D.S. 275, 09/10/1979, LEY DE SEGURIDAD NACIONAL
D.E. 2264, 14/03/1991, REGLAMENTO GENERAL A LA LEY DE SEGURIDAD NACIONAL
LEY 109, 28/09/1990, LEY ORGANICA DE LAS FUERZAS ARMADAS

HOSPITAL GENERAL DE LAS FUERZAS ARMADAS No. 1
A.M. 789 31/08/2004



REPUBLICA DEL ECUADOR
MINISTERIO DE ECONOMIA Y FINANZAS

Sigef

PRESUPUESTO GENERAL DEL ESTADO - 2006

PRESUPUESTO DEL GOBIERNO CENTRAL
AGREGADO POR SECTOR - INSTITUCION
EN US DOLARES

CÓDIGO	DESCRIPCIÓN	PRESUPUESTO 2005	PRESUPUESTO 2006	VARIACION	
				ABSOLUTA	RELATIVA
DEPENSA NACIONAL					
INGRESOS					
13	TASAS Y CONTRIBUCIONES	43,645,171.21	49,485,282.74	5,840,111.53	13.38
14	VENTA DE BIENES Y SERVICIOS	11,878,927.47	28,807,102.65	16,928,175.18	142.51
15	APORTE FISCAL CORRIENTE	495,778,898.28	512,582,240.98	16,803,342.70	3.39
17	RENTAS DE INVERSIONES Y MULTAS	13,366,414.89	21,812,072.55	8,445,657.66	63.19
18	TRANSFERENCIAS Y DONACIONES CORRIENTES	20,600.00	7,146,121.00	7,125,521.00	34,589.91
19	OTROS INGRESOS	298,299.00	10,530,755.00	10,232,456.00	3,430.27
24	VENTA DE ACTIVOS DE LARGA DURACION	809,980.00	953,000.00	143,040.00	17.66
25	APORTE FISCAL DE CAPITAL	2,950,753.52	1,936,355.00	-1,014,398.52	-34.38
27	RECUPERACION DE INVERSIONES	741,128.00	110,196.00	-630,932.00	-85.13
28	TRANSFERENCIAS Y DONACIONES DE CAPITAL E INVERSION	48,456,901.90	10,580,000.00	-37,876,901.90	-78.17
36	FINANCIAMIENTO PUBLICO	0.00	4,681,768.28	4,681,768.28	
37	SALDOS DISPONIBLES	7,059,591.30	4,980,000.00	-2,079,591.30	-29.46
Total:		825,086,645.57	853,804,894.20	28,598,248.63	4.58
GASTOS					
51	GASTOS EN PERSONAL	468,345,927.62	490,916,763.20	22,570,835.58	4.82
53	BIENES Y SERVICIOS DE CONSUMO	88,830,742.26	102,351,439.26	13,520,697.00	15.22
57	OTROS GASTOS CORRIENTES	1,022,024.77	1,898,944.22	876,919.45	85.80
58	TRANSFERENCIAS Y DONACIONES CORRIENTES	5,415,621.90	629,165.33	-4,786,456.57	-88.38
63	BIENES Y SERVICIOS DE PRODUCCION	0.00	5,391,675.24	5,391,675.24	
73	BIENES Y SERVICIOS PARA INVERSION	1,010,000.00	2,604,435.00	1,594,435.00	157.88
75	OBRA PUBLICAS	4,106,103.86	11,887,697.32	7,781,593.46	189.51
78	TRANSFERENCIAS Y DONACIONES PARA INVERSION	28,000.00	0.00	-28,000.00	-100.00
84	BIENES DE LARGA DURACION	56,248,225.16	35,825,946.63	-20,422,278.53	-36.31
98	AMORTIZACION DE LA DEUDA PUBLICA	0.00	1,453,733.00	1,453,733.00	
97	PASIVO CIRCULANTE	0.00	645,085.00	645,085.00	
Total:		825,086,645.57	853,804,894.20	28,598,248.63	4.58



REPÚBLICA DEL ECUADOR
MINISTERIO DE ECONOMÍA Y FINANZAS
PRESUPUESTO GENERAL DEL ESTADO - 2006
RESUMEN DEL PRESUPUESTO DEL GOBIERNO CENTRAL

Sigef

AGREGADO POR SECTOR - INSTITUCION - UNIDAD EJECUTORA - GRUPO - FUENTE

EN DOLARES

		CODIFICADO 31-JUL-2005	PRESUPUESTO 2006
06	SECTOR DEFENSA NACIONAL		
070	MINISTERIO DE DEFENSA NACIONAL		
0000	MINISTERIO DE DEFENSA NACIONAL		
INGRESOS			
13-1	TASAS Y CONTRIBUCIONES	36,214,983.21	36,476,807.89
14-1	VENTA DE BIENES Y SERVICIOS	11,876,927.47	28,807,102.65
15-0	APORTE FISCAL CORRIENTE	489,399,439.22	502,941,491.42
17-1	RENTAS DE INVERSIONES Y MULTAS	13,221,174.89	21,574,801.70
18-1	TRANSFERENCIAS Y DONACIONES CORRIENTES	15,000.00	7,148,121.00
19-1	OTROS INGRESOS	30,779.00	10,207,225.00
24-1	VENTA DE ACTIVOS DE LARGA DURACION	604,800.00	953,000.00
25-0	APORTE FISCAL DE CAPITAL	2,950,753.52	1,500,000.00
27-1	RECUPERACION DE INVERSIONES	741,128.00	110,196.00
28-2	TRANSFERENCIAS Y DONACIONES DE CAPITAL E INVERSION	47,418,901.90	9,000,000.00
36-1	FINANCIAMIENTO PUBLICO	0.00	4,081,768.28
37-1	SALDOS DISPONIBLES	6,475,829.00	4,980,000.00
Total Ingresos:		609,151,716.21	627,778,513.94
GASTOS			
B111	ADMINISTRACIÓN DE LAS FUERZAS ARMADAS		
51-0	GASTOS EN PERSONAL	448,543,098.76	481,943,006.76
51-1	GASTOS EN PERSONAL	10,572,588.67	11,744,326.77
53-0	BIENES Y SERVICIOS DE CONSUMO	14,131,811.76	14,131,811.76
53-1	BIENES Y SERVICIOS DE CONSUMO	32,025,343.42	43,922,968.98
57-1	OTROS GASTOS CORRIENTES	974,888.17	1,808,942.12
58-1	TRANSFERENCIAS Y DONACIONES CORRIENTES	5,334,913.03	395,295.33
75-0	OBRAS PUBLICAS	1,450,753.52	0.00
75-1	OBRAS PUBLICAS	2,655,350.34	11,887,697.32
84-1	BIENES DE LARGA DURACION	7,309,149.94	23,811,498.68
96-1	AMORTIZACION DE LA DEUDA PUBLICA	0.00	1,453,733.00
Total:		522,997,787.61	571,098,282.72
B112	OPERACIONES DE LAS FUERZAS ARMADAS		
84-0	BIENES DE LARGA DURACION	1,500,000.00	1,400,000.00
Total:		1,500,000.00	1,400,000.00
B511	ADMINISTRACIÓN DE LA SEGURIDAD NACIONAL		
53-0	BIENES Y SERVICIOS DE CONSUMO	22,935,260.64	22,935,260.64
53-1	BIENES Y SERVICIOS DE CONSUMO	0.00	1,816,121.00
84-0	BIENES DE LARGA DURACION	0.00	100,000.00
Total:		22,935,260.64	24,851,381.64
B512	OPERACIÓN Y APOYO DE LA SEGURIDAD NACIONAL		
51-0	GASTOS EN PERSONAL	3,214,260.80	3,356,313.00
53-0	BIENES Y SERVICIOS DE CONSUMO	575,097.26	575,097.26
53-1	BIENES Y SERVICIOS DE CONSUMO	10,510,408.00	17,498,439.32
84-2	BIENES DE LARGA DURACION	47,418,901.90	0.00
Total:		61,718,667.95	21,427,849.58
B523	CONSTRUCCIONES DE SISTEMAS Y FACILIDADES MARÍTIMAS		
84-2	BIENES DE LARGA DURACION	0.00	9,000,000.00
Total:		0.00	9,000,000.00
Total Gastos:		609,151,716.21	627,778,513.94
071	CONSEJO DE SEGURIDAD NACIONAL - COSENA		
0000	CONSEJO DE SEGURIDAD NACIONAL - COSENA		
INGRESOS			
15-0	APORTE FISCAL CORRIENTE	480,971.50	614,671.14
17-1	RENTAS DE INVERSIONES Y MULTAS	400.00	2,620.00
18-1	OTROS INGRESOS	1,000.00	380.00

24-1	VENTA DE ACTIVOS DE LARGA DURACION	5,180.00	0.00
25-0	APORTE FISCAL DE CAPITAL	0.00	36,355.00
37-1	SALDOS DISPONIBLES	6,369.00	0.00
Total Ingresos:		493,899.50	854,226.14
GASTOS			
B511 ADMINISTRACIÓN DE LA SEGURIDAD NACIONAL			
51-0	GASTOS EN PERSONAL	398,801.01	533,500.85
53-0	BIENES Y SERVICIOS DE CONSUMO	75,527.49	75,527.49
53-1	BIENES Y SERVICIOS DE CONSUMO	4,448.00	3,180.00
57-0	OTROS GASTOS CORRIENTES	5,643.00	5,643.00
58-1	TRANSFERENCIAS Y DONACIONES CORRIENTES	20.00	20.00
84-0	BIENES DE LARGA DURACION	0.00	36,355.00
84-1	BIENES DE LARGA DURACION	8,460.00	0.00
Total:		493,899.50	854,226.14
Total Gastos:		493,899.50	854,226.14
0001 DIRECCION NACIONAL DE DEFENSA CIVIL			
		CODIFICADO 31-JUL-2005	PRESUPUESTO 2006
INGRESOS			
15-0	APORTE FISCAL CORRIENTE	1,255,888.97	1,322,628.10
18-1	TRANSFERENCIAS Y DONACIONES CORRIENTES	2,000.00	0.00
25-4	APORTE FISCAL DE CAPITAL	0.00	400,000.00
28-2	TRANSFERENCIAS Y DONACIONES DE CAPITAL E INVERSION	1,000,000.00	1,500,000.00
28-7	TRANSFERENCIAS Y DONACIONES DE CAPITAL E INVERSION	38,000.00	80,000.00
37-1	SALDOS DISPONIBLES	55,709.98	0.00
Total Ingresos:		2,351,398.95	3,302,628.10
GASTOS			
B211 ADMINISTRACIÓN DE LA DEFENSA CIVIL			
51-0	GASTOS EN PERSONAL	1,049,777.60	1,066,718.73
53-0	BIENES Y SERVICIOS DE CONSUMO	119,736.96	119,736.96
53-1	BIENES Y SERVICIOS DE CONSUMO	39,826.11	0.00
57-0	OTROS GASTOS CORRIENTES	36,174.41	36,174.41
58-0	TRANSFERENCIAS Y DONACIONES CORRIENTES	50,000.00	100,000.00
58-1	TRANSFERENCIAS Y DONACIONES CORRIENTES	10,688.87	0.00
73-7	BIENES Y SERVICIOS PARA INVERSION	0.00	60,000.00
78-7	TRANSFERENCIAS Y DONACIONES PARA INVERSION	28,000.00	0.00
84-1	BIENES DE LARGA DURACION	7,195.00	0.00
Total:		1,341,398.95	1,382,628.10
B212 OPERACIÓN Y APOYO DE LA DEFENSA CIVIL			
73-7	BIENES Y SERVICIOS PARA INVERSION	10,000.00	10,000.00
Total:		10,000.00	10,000.00
B512 OPERACIÓN Y APOYO DE LA SEGURIDAD NACIONAL			
73-2	BIENES Y SERVICIOS PARA INVERSION	1,000,000.00	1,500,000.00
73-4	BIENES Y SERVICIOS PARA INVERSION	0.00	400,000.00
06 SECTOR DEFENSA NACIONAL			
071 CONSEJO DE SEGURIDAD NACIONAL -COSENA			
0001 DIRECCION NACIONAL DE DEFENSA CIVIL			
GASTOS			
B512 OPERACIÓN Y APOYO DE LA SEGURIDAD NACIONAL			
73-7	BIENES Y SERVICIOS PARA INVERSION	0.00	10,000.00
Total:		1,000,000.00	1,910,000.00
Total Gastos:		2,351,398.95	3,302,628.10
0003 DIRECCION NACIONAL DE MOVILIZACION			
		CODIFICADO 31-JUL-2005	PRESUPUESTO 2006
INGRESOS			
15-0	APORTE FISCAL CORRIENTE	182,535.68	183,435.48
18-1	TRANSFERENCIAS Y DONACIONES CORRIENTES	3,600.00	0.00
37-1	SALDOS DISPONIBLES	1,684.32	0.00
Total Ingresos:		187,820.00	183,435.48
GASTOS			
B112 OPERACIONES DE LAS FUERZAS ARMADAS			
51-0	GASTOS EN PERSONAL	144,842.67	145,842.47
53-0	BIENES Y SERVICIOS DE CONSUMO	14,878.91	14,878.91
53-1	BIENES Y SERVICIOS DE CONSUMO	766.00	0.00

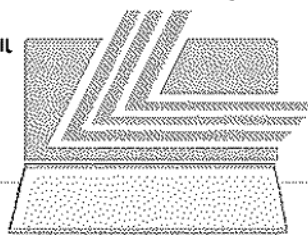

LEXIS S.A.

57-0	OTROS GASTOS CORRIENTES	2,714.10	2,714.10
58-0	TRANSFERENCIAS Y DONACIONES CORRIENTES	20,000.00	20,000.00
84-1	BIENES DE LARGA DURACION	4,518.32	0.00
	Total:	187,820.00	183,435.48
	Total Gastos:	187,820.00	183,435.48

0004 DIRECCION NACIONAL DE INTELIGENCIA

CODIFICADO 31-JUL-2005 PRESUPUESTO 2006

INGRESOS

15-0	APORTE FISCAL CORRIENTE	460,262.91	342,195.72
	Total Ingresos:	460,262.91	342,195.72

GASTOS

8512 OPERACIÓN Y APOYO DE LA SEGURIDAD NACIONAL

51-0	GASTOS EN PERSONAL	421,568.11	303,500.93
53-0	BIENES Y SERVICIOS DE CONSUMO	36,088.71	36,089.70
57-0	OTROS GASTOS CORRIENTES	2,605.09	2,605.09
	Total:	460,262.91	342,195.72
	Total Gastos:	460,262.91	342,195.72

074 HOSPITAL GENERAL DE LAS FUERZAS ARMADAS NO. 1

0000 HOSPITAL GENERAL DE LAS FUERZAS ARMADAS NO. 1

CODIFICADO 31-JUL-2005 PRESUPUESTO 2006

INGRESOS

13-1	TASAS Y CONTRIBUCIONES	7,430,188.00	13,008,474.85
15-0	APORTE FISCAL CORRIENTE	4,000,000.00	7,177,819.12
17-1	RENTAS DE INVERSIONES Y MULTAS	144,840.00	234,450.85
19-1	OTROS INGRESOS	266,520.00	323,150.00
36-1	FINANCIAMIENTO PUBLICO	0.00	600,000.00
37-1	SALDOS DISPONIBLES	520,000.00	0.00
	Total Ingresos:	12,361,548.00	21,343,894.82

06 SECTOR DEFENSA NACIONAL

074 HOSPITAL GENERAL DE LAS FUERZAS ARMADAS NO. 1

0000 HOSPITAL GENERAL DE LAS FUERZAS ARMADAS NO. 1

GASTOS

8412 PROVISIÓN DE SERVICIOS HOSPITALARIOS GENERALES

51-0	GASTOS EN PERSONAL	4,000,000.00	7,177,819.12
51-1	GASTOS EN PERSONAL	0.00	4,645,734.77
53-1	BIENES Y SERVICIOS DE CONSUMO	8,361,548.00	1,224,327.24
57-1	OTROS GASTOS CORRIENTES	0.00	42,865.50
58-1	TRANSFERENCIAS Y DONACIONES CORRIENTES	0.00	113,850.00
63-1	BIENES Y SERVICIOS DE PRODUCCION	0.00	5,391,675.24
73-1	BIENES Y SERVICIOS PARA INVERSION	0.00	624,435.00
84-1	BIENES DE LARGA DURACION	0.00	1,478,092.95
97-1	PASIVO CIRCULANTE	0.00	645,095.00
	Total:	12,361,548.00	21,343,894.82
	Total Gastos:	12,361,548.00	21,343,894.82

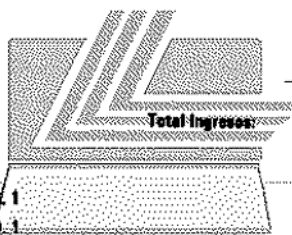

LEXIS S.A.

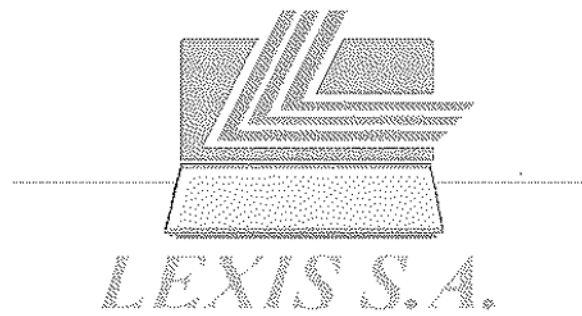

**PRESUPUESTO
DEL GOBIERNO CENTRAL
2006**

**CUADRO 2.3.8
AGREGADO POR:**

- SECTOR/GRUPO
- UNIDAD EJECUTORA/GRUPO/FUENTE



SECTOR 07
ASUNTOS DEL EXTERIOR

120 MINISTERIO DE RELACIONES EXTERIORES

**MINISTERIO DE ECONOMIA Y FINANZAS
SUBSECRETARIA DE PRESUPUESTOS**

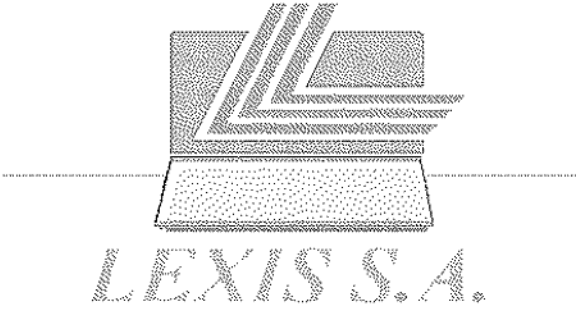

POLITICAS DEL SECTOR:

1. Fortalecimiento de la imagen del país frente a la comunidad internacional a fin de incentivar la inversión externa de capitales.
2. Propender a una integración económica, sustentada en el intercambio comercial y la apertura de nuevos mercados.
3. Impulsar los procesos de integración andina y regional sobre problemas sociales, ambientales y económicos que son comunes entre nuestros pueblos.
4. Evaluar el impacto de los proyectos de desarrollo económico y social.
5. Promover programas, proyectos de orden social que permitan un desarrollo sustentable y armónico de la zona fronteriza norte.
6. Promover la participación de los beneficiarios en la identificación y priorización de las necesidades y ejecución de proyectos.

OBJETIVOS DEL SECTOR:

1. Ejecutar la política internacional velando por el respeto de la personalidad, soberanía, independencia, dignidad e integridad territorial, asegurando siempre la defensa de sus derechos y la protección de sus intereses.
2. Fortalecer los principios de libre determinación de los pueblos y la no intervención.
3. Velar por el cumplimiento estricto de los convenios bilaterales.
4. Impulsar los convenios y programas que estén dirigidos a mejorar las condiciones de vida de la población fronteriza de la zona norte.
5. Potenciar las actividades productivas.

BASE LEGAL:

MINISTERIO DE RELACIONES EXTERIORES

D.S.P. 2268, 1984/10/15, LEY ORGANICA DEL SERVICIO EXTERIOR.
 D.S.P. 197, 1965/02/08, REGLAMENTO INTERNO DEL MINISTERIO DE RELACIONES EXTERIORES
 A.M. 375, 1997/01/02, REGLAMENTO ORGANICO FUNCIONAL DEL MINISTERIO DE RELACIONES EXTERIORES.

		INGRESOS	INGRESOS	VARIACION ABSOLUTA	VARIACION RELATIVA
INGRESOS					
13	TASAS Y CONTRIBUCIONES	25,058,075.21	33,378,214.00	8,320,138.79	33.20
15	APORTE FISCAL CORRIENTE	39,743,777.92	40,699,340.71	955,562.79	2.40
25	APORTE FISCAL DE CAPITAL	823,040.00	4,160,000.00	3,336,960.00	405.44
28	TRANSFERENCIAS Y DONACIONES DE CAPITAL E INVERSION	10,000,000.00	34,200,000.00	24,200,000.00	242.00
36	FINANCIAMIENTO PUBLICO	1,068,116.80	0.00	-1,068,116.80	-100.00
Total:		76,693,008.93	112,437,554.71	35,744,544.78	46.61
GASTOS					
51	GASTOS EN PERSONAL	36,803,055.83	37,391,618.62	588,562.79	1.60
53	BIENES Y SERVICIOS DE CONSUMO	11,475,428.10	20,180,409.86	8,704,983.76	75.86
56	GASTOS FINANCIEROS	56,452.87	0.00	-56,452.97	-100.00
57	OTROS GASTOS CORRIENTES	1,653,212.29	2,446,717.67	793,505.38	48.00
58	TRANSFERENCIAS Y DONACIONES CORRIENTES	11,646,258.14	9,993,258.14	-1,653,000.00	-14.19
71	GASTOS EN PERSONAL PARA INVERSION	10,000.00	0.00	-10,000.00	-100.00
73	BIENES Y SERVICIOS PARA INVERSION	813,040.00	23,260,000.00	22,446,960.00	2,760.87
75	OBRAS PUBLICAS	0.00	15,240,000.00	15,240,000.00	
78	TRANSFERENCIAS Y DONACIONES PARA INVERSION	10,000,000.00	0.00	-10,000,000.00	-100.00
84	BIENES DE LARGA DURACION	3,945,314.00	3,662,392.60	-282,921.40	-7.17
96	AMORTIZACION DE LA DEUDA PUBLICA	290,250.60	263,157.82	-27,092.78	-9.33
Total:		76,693,008.93	112,437,554.71	35,744,544.78	46.61

AGREGADO POR SECTOR - INSTITUCION - UNIDAD EJECUTORA - GRUPO - FUENTE
EN DOLARES

		CODIFICADO 31-JUL-2005	PRESUPUESTO 2006
07	SECTOR ASUNTOS DEL EXTERIOR		
120	MINISTERIO DE RELACIONES EXTERIORES		
0000	MINISTERIO DE RELACIONES EXTERIORES		
INGRESOS			
13-1	TASAS Y CONTRIBUCIONES	25,058,075.21	33,378,214.00
15-0	APORTE FISCAL CORRIENTE	39,743,777.92	40,699,340.71
25-0	APORTE FISCAL DE CAPITAL	823,040.00	0.00
25-4	APORTE FISCAL DE CAPITAL	0.00	4,160,000.00
28-2	TRANSFERENCIAS Y DONACIONES DE CAPITAL E INVERSION	10,000,000.00	11,500,000.00
28-7	TRANSFERENCIAS Y DONACIONES DE CAPITAL E INVERSION	0.00	22,700,000.00
36-2	FINANCIAMIENTO PUBLICO	1,068,116.80	0.00
Total Ingresos:		76,693,009.93	112,437,554.71
GASTOS			
A131	ADMINISTRACIÓN DE LOS ASUNTOS DEL EXTERIOR		
51-0	GASTOS EN PERSONAL	5,094,503.21	5,487,298.53
53-0	BIENES Y SERVICIOS DE CONSUMO	589,870.19	589,870.19
53-1	BIENES Y SERVICIOS DE CONSUMO	4,522,145.58	6,949,157.35
57-0	OTROS GASTOS CORRIENTES	101,758.00	101,758.00
57-1	OTROS GASTOS CORRIENTES	213,438.46	893,437.47
58-1	TRANSFERENCIAS Y DONACIONES CORRIENTES	7,120,000.00	5,100,000.00
71-0	GASTOS EN PERSONAL PARA INVERSION	10,000.00	0.00
75-1	OBRAS PUBLICAS	0.00	140,000.00
84-1	BIENES DE LARGA DURACION	600,933.20	1,699,050.00
Total:		18,252,648.64	20,960,571.54
A132	OPERACIÓN Y MANTENIMIENTO DE MISIONES DIPLOMÁTICAS Y CONSULARES		
51-0	GASTOS EN PERSONAL	28,708,552.62	28,904,320.09
51-1	GASTOS EN PERSONAL	3,000,000.00	3,000,000.00
53-0	BIENES Y SERVICIOS DE CONSUMO	722,835.76	722,835.76
53-1	BIENES Y SERVICIOS DE CONSUMO	5,840,574.57	11,918,546.56
58-1	GASTOS FINANCIEROS	56,452.97	0.00
57-1	OTROS GASTOS CORRIENTES	1,338,015.83	1,451,522.20
84-1	BIENES DE LARGA DURACION	2,278,264.00	1,983,342.80
84-2	BIENES DE LARGA DURACION	1,068,116.80	0.00
Total:		42,810,812.55	47,960,567.21
A137	CUOTAS, APORTES Y CONTRIBUCIONES A ORGANISMOS INTERNACIONALES		
58-0	TRANSFERENCIAS Y DONACIONES CORRIENTES	4,526,258.14	4,893,258.14
Total:		4,526,258.14	4,893,258.14
A711	GASTOS DE LA DEUDA EXTERNA		
96-1	AMORTIZACION DE LA DEUDA PUBLICA	290,250.60	263,157.82
Total:		290,250.60	263,157.82
0513	CONSTRUCCIÓN Y OPERACIÓN DE VIAS		
78-2	TRANSFERENCIAS Y DONACIONES PARA INVERSION	10,000,000.00	0.00
Total:		10,000,000.00	0.00
0746	DESARROLLO REGIONAL INTEGRAL		
73-0	BIENES Y SERVICIOS PARA INVERSION	400,000.00	0.00
73-4	BIENES Y SERVICIOS PARA INVERSION	0.00	560,000.00
73-7	BIENES Y SERVICIOS PARA INVERSION	0.00	22,700,000.00
75-2	OBRAS PUBLICAS	0.00	11,500,000.00
75-4	OBRAS PUBLICAS	0.00	3,600,000.00
Total:		400,000.00	38,360,000.00
E513	CONSERVACIÓN Y DESARROLLO SUSTENTABLE		
E513	CONSERVACIÓN Y DESARROLLO SUSTENTABLE		
73-0	BIENES Y SERVICIOS PARA INVERSION	413,040.00	0.00
Total:		413,040.00	0.00
Total Gastos:		76,693,009.93	112,437,554.71

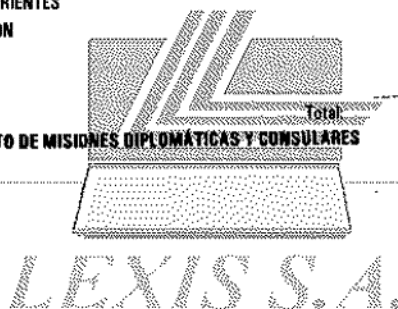

PRESUPUESTO DEL GOBIERNO CENTRAL 2006

CUADRO 2.3.9 AGREGADO POR:

- SECTOR/GRUPO
- UNIDAD EJECUTORA/GRUPO/FUENTE



SECTOR 08
FINANZAS
LEXIS S.A.

130 MINISTERIO DE ECONOMIA Y FINANZAS

MINISTERIO DE ECONOMIA Y FINANZAS
SUBSECRETARIA DE PRESUPUESTOS

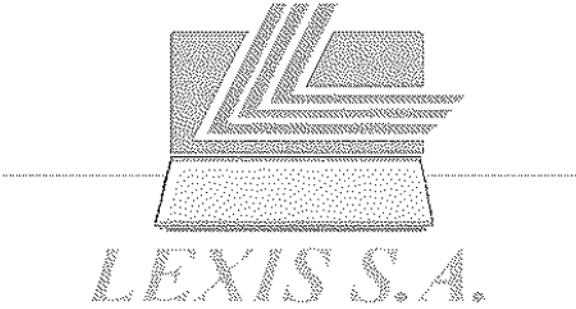

POLITICAS DEL SECTOR:

1. Conducir las Finanzas Públicas del país.
2. Como ente rector de las Finanzas Públicas generar políticas macroeconómicas acordes con la realidad socio-económica del país.
3. Analizar y proponer una política macroeconómica dirigida a mantener la estabilidad, el equilibrio y estabilidad de las Finanzas Públicas.
4. Dirigir la política fiscal del país.
5. Programar, formular y ejecutar el Presupuesto General del Estado.
6. Formular políticas y establecer lineamientos de endeudamiento Público Interno y Externo
7. Modernizar los sistemas informáticos de la institución a fin de ofrecer un servicio ágil y oportuno.
8. Fortalecer la administración financiera a fin de transparentar las operaciones financieras.
9. Fortalecer el Sistema Estadístico Nacional.

OBJETIVOS DEL SECTOR:

1. Dirigir la política fiscal y coordinar el sistema nacional de presupuesto público con el sistema de planificación pública y los programas de gobierno.
2. Aplicar correctamente las políticas de endeudamiento Público Interno y Externo.
3. Entregar oportunamente los recursos a las instituciones del Estado.
4. Obtener la información integrada y consolidada de las finanzas del sector público no financiero.
5. Satisfacer los requerimientos nacionales de información estadística socio-económica.
6. Ampliar la cobertura de la investigación estadística.
7. Preparar y consolidar la proforma presupuestaria del Gobierno de acuerdo a sus reales necesidades, privilegiando a los sectores más vulnerables del país.
8. Asignar los recursos en forma oportuna, transparente.



BASE LEGAL:

MINISTERIO DE ECONOMIA Y FINANZAS

- D. LEY 22, 03/11/1931. CREACION DEL MINISTERIO DE FINANZAS Y CREDITO PUBLICO.
D.S. 1429, 77/05/16, LEY ORGANICA DE ADMINISTRACION FINANCIERA Y CONTROL LOAFYC.
LEY 122, 83/03/17, LEY DE REGULACION ECONOMICA Y CONTROL DEL GASTO PUBLICO.
LEY 18, 92/01/30, LEY DE PRESUPUESTOS DEL SECTOR PUBLICO.
D.E. 529-A, 93/02/26, REGLAMENTO A LA LEY DE PRESUPUESTOS.
LEY 58, 93/12/31, LEY DE MODERNIZACION DEL ESTADO, PRIVATIZACIONES Y PRESTACION DE SERVICIOS PUBLICOS POR PARTE DE LA INICIATIVA PRIVADA.
LEY 98-24, 98/04/30, LEY PARA LA REFORMA DE LAS FINANZAS PUBLICAS.
A.M. 99, REGLAMENTO DE UNIFICACION EN LA SUBSECRETARIA DE ADMINISTRACION Y SERVICIOS GENERALES, LAS UNIDADES DE RECURSOS HUMANOS, CAPACITACION, FINANCIERA, ADMINISTRATIVA, INFORMATICA Y LEGAL DEL MINISTERIO DE FINANZAS Y CREDITO PUBLICO.
D-LEY 368, 19/05/2000, CAMBIASE LA DENOMINACION DEL MINISTERIO DE FINANZAS Y CREDITO PUBLICO POR LA DE MINISTERIO DE ECONOMIA Y FINANZAS.
AM. 094 RO. 386 DE 16/04/2001, REGLAMENTO ORGANICO FUNCIONAL DEL MINISTERIO DE ECONOMIA Y FINANZAS.
DE. 3410, RO. 22/01/2003, REGLAMENTO DE OPERACIONES DE DEUDA PUBLICA INTERNA Y EXTERNA DEL GOBIERNO NACIONAL Y DEMAS ENTIDADES Y ORGANISMOS DEL SECTOR PUBLICO Y REFORMAS AL REGLAMENTO ORGANICO FUNCIONAL DEL MEF, CREACION DE DOS NUEVAS SUBSECRETARIAS GENERALES.

PROYECTO DE ASISTENCIA TECNICA PARA EL FORTALECIMIENTO Y SOSTENIBILIDAD DEL SISTEMA DE LAS FINANZAS PUBLICAS.

- A.M. 898. ROS. 305, 12/04/2001. CREACION DE LA UNIDAD EJECUTORA DEL PROYECTO DE ASISTENCIA TECNICA PARA EL FORTALECIMIENTO Y SOSTENIBILIDAD DEL SISTEMA DE LAS FF.PP.
D.E. 3419. RO.005, 22/01/2003, UNIDAD EJECUTORA DEL PROYECTO DE ASISTENCIA TECNICA PARA EL FORTALECIMIENTO Y SOSTENIBILIDAD DEL SISTEMA DE LAS FF.PP. ADSCRITA AL MEF.

INSTITUTO NACIONAL DE ESTADISTICA Y CENSOS INEC

- D.S.P. 323, 07/05/1976, LEY DE ESTADISTICA
D.E. 750, 21/05/1985, DECLARASE DE INTERES NACIONAL EL ESTABLECIMIENTO DEL SISTEMA ESTADISTICO AGROPECUARIO NACIONAL
D.E. 3, 13/09/1998, ADSCRIBESE EL INEC AL MINISTERIO DE ECONOMIA Y FINANZAS.
D.E. 1087, 28/07/1988, DECLARASE DE INTERES NACIONAL LA REALIZACION DEL VI CENSO DE POBLACION Y DE VIVIENDA.

CÓDIGO	GRUPO	CODIFICADO 31-JUL-2005	PRESUPUESTO 2006	VARIACION	
				ABSOLUTA	RELATIVA

08 FINANZAS

INGRESOS					
11	IMPUESTOS	457,789.52	427,000.00	-30,789.52	-6.73
13	TASAS Y CONTRIBUCIONES	1,713,802.00	8,973,170.00	7,259,368.00	423.58
14	VENTA DE BIENES Y SERVICIOS	1,380,546.59	1,466,067.20	85,520.61	6.19
15	APORTE FISCAL CORRIENTE	18,081,586.73	19,230,467.50	1,148,900.77	6.35
17	RENTAS DE INVERSIONES Y MULTAS	7,708.32	7,708.32	0.00	0.00
19	OTROS INGRESOS	83,000.00	80,000.00	-3,000.00	-3.61
25	APORTE FISCAL DE CAPITAL	3,195,033.02	3,267,909.00	72,875.98	2.28
28	TRANSFERENCIAS Y DONACIONES DE CAPITAL E INVERSION	5,586,524.08	1,500,000.00	-4,086,524.08	-73.15
37	SALDOS DISPONIBLES	40,000.00	30,000.00	-10,000.00	-25.00
Total:		30,545,970.26	34,982,322.02	4,436,351.76	14.52

GASTOS					
51	GASTOS EN PERSONAL	13,547,675.62	13,940,984.65	393,309.03	2.90
53	BIENES Y SERVICIOS DE CONSUMO	7,138,167.48	14,738,156.37	7,599,988.89	106.47
57	OTROS GASTOS CORRIENTES	361,000.00	361,000.00	0.00	0.00
58	TRANSFERENCIAS Y DONACIONES CORRIENTES	636,772.00	1,116,772.00	480,000.00	75.38
71	GASTOS EN PERSONAL PARA INVERSION	1,600,000.00	0.00	-1,600,000.00	-100.00
73	BIENES Y SERVICIOS PARA INVERSION	5,538,436.40	3,535,080.00	-2,003,356.40	-36.17
75	OBRAS PUBLICAS	653,000.00	92,000.00	-561,000.00	-85.91
84	BIENES DE LARGA DURACION	1,070,918.76	1,188,329.00	127,410.24	11.90
Total:		30,545,970.26	34,982,322.02	4,436,351.76	14.52

08 SECTOR FINANZAS
130 MINISTERIO DE ECONOMIA Y FINANZAS
0000 MINISTERIO DE ECONOMIA Y FINANZAS

		CODIFICADO 31-JUL-2005	PRESUPUESTO 2006
INGRESOS			
13-1	TASAS Y CONTRIBUCIONES	1,500,000.00	8,766,070.00
15-0	APORTE FISCAL CORRIENTE	12,390,158.03	13,133,987.18
17-1	RENTAS DE INVERSIONES Y MULTAS	7,708.32	7,708.32
19-1	OTROS INGRESOS	50,000.00	50,000.00
25-0	APORTE FISCAL DE CAPITAL	2,879,800.00	852,908.00
25-4	APORTE FISCAL DE CAPITAL	15,233.02	415,000.00
28-2	TRANSFERENCIAS Y DONACIONES DE CAPITAL E INVERSION	2,500,000.00	0.00
28-7	TRANSFERENCIAS Y DONACIONES DE CAPITAL E INVERSION	0.00	250,000.00
Total Ingresos:		19,342,899.37	23,475,674.50
GASTOS			
A121 ADMINISTRACIÓN GENERAL DE ASUNTOS FISCALES			
51-0	GASTOS EN PERSONAL	8,902,556.22	9,148,385.37
53-0	BIENES Y SERVICIOS DE CONSUMO	2,554,829.81	2,554,829.81
53-1	BIENES Y SERVICIOS DE CONSUMO	1,557,708.32	8,823,778.32
57-0	OTROS GASTOS CORRIENTES	361,000.00	361,000.00
58-0	TRANSFERENCIAS Y DONACIONES CORRIENTES	571,772.00	1,071,772.00
75-0	OBRAS PUBLICAS	653,000.00	92,000.00
84-0	BIENES DE LARGA DURACION	619,000.00	760,908.00
Total:		15,219,866.35	22,810,674.50

A127	ADMINISTRACIÓN DEL CRÉDITO PÚBLICO		
73-0	BIENES Y SERVICIOS PARA INVERSIÓN	7,800.00	0.00
73-4	BIENES Y SERVICIOS PARA INVERSIÓN	0.00	65,000.00
73-7	BIENES Y SERVICIOS PARA INVERSIÓN	0.00	100,000.00
	Total:	7,800.00	165,000.00
A128	PROGRAMACIÓN MACROECONÓMICA E INVERSIÓN PÚBLICA		
84-4	BIENES DE LARGA DURACIÓN	0.00	50,000.00
84-7	BIENES DE LARGA DURACIÓN	0.00	150,000.00
	Total:	0.00	200,000.00
A855	REFORMA INSTITUCIONAL		
71-0	GASTOS EN PERSONAL PARA INVERSIÓN	1,600,000.00	0.00
73-2	BIENES Y SERVICIOS PARA INVERSIÓN	2,500,000.00	0.00
73-4	BIENES Y SERVICIOS PARA INVERSIÓN	15,233.02	300,000.00
	Total:	4,115,233.02	300,000.00
	Total Gastos:	19,342,888.37	23,475,674.50

0003 INSTITUTO NACIONAL DE ESTADÍSTICAS Y CENSOS (INEC)

CODIFICADO 31-JUL-2005

PRESUPUESTO 2006

INGRESOS

11-5	IMPUESTOS	457,789.52	427,000.00
13-1	TASAS Y CONTRIBUCIONES	213,802.00	207,100.00
14-1	VENTA DE BIENES Y SERVICIOS	1,380,548.59	1,466,067.20
15-0	APORTE FISCAL CORRIENTE	5,691,408.70	6,086,480.32
18-1	OTROS INGRESOS	33,000.00	30,000.00
25-0	APORTE FISCAL DE CAPITAL	0.00	1,500,000.00
28-2	TRANSFERENCIAS Y DONACIONES DE CAPITAL E INVERSIÓN	910,524.08	250,000.00
37-1	SALDOS DISPONIBLES	40,000.00	30,000.00

08 SECTOR FINANZAS

130 MINISTERIO DE ECONOMÍA Y FINANZAS

0003 INSTITUTO NACIONAL DE ESTADÍSTICAS Y CENSOS (INEC)

INGRESOS

GASTOS

A324

CENSOS Y ESTADÍSTICAS POBLACIONALES

51-0	GASTOS EN PERSONAL	4,480,517.40	4,595,589.02
51-1	GASTOS EN PERSONAL	12,800.00	12,800.00
53-0	BIENES Y SERVICIOS DE CONSUMO	200,891.30	200,891.30
53-1	BIENES Y SERVICIOS DE CONSUMO	1,114,258.32	1,086,480.74
53-5	BIENES Y SERVICIOS DE CONSUMO	457,789.52	427,000.00
58-1	TRANSFERENCIAS Y DONACIONES CORRIENTES	65,000.00	45,000.00
73-0	BIENES Y SERVICIOS PARA INVERSIÓN	0.00	1,500,000.00
73-2	BIENES Y SERVICIOS PARA INVERSIÓN	910,524.08	250,000.00
84-1	BIENES DE LARGA DURACIÓN	48,844.00	53,000.00
	Total:	7,300,522.62	8,170,561.06

A325

ELABORACIÓN DE ÍNDICES DE PRECIOS

51-1	GASTOS EN PERSONAL	142,002.00	166,410.26
53-1	BIENES Y SERVICIOS DE CONSUMO	252,692.21	345,176.20
84-1	BIENES DE LARGA DURACIÓN	31,854.08	4,500.00
	Total:	428,548.27	536,086.46

A326

ESTADÍSTICAS AGROPECUARIAS

53-0	BIENES Y SERVICIOS DE CONSUMO	500,000.00	770,000.00
	Total:	500,000.00	770,000.00

A327

ENCUESTAS DE HOGARES

63-0	BIENES Y SERVICIOS DE CONSUMO	500,000.00	530,000.00
	Total:	500,000.00	530,000.00

Total Gastos: 8,727,070.89 10,006,647.52

0020 PROYECTO DE ADMINISTRACIÓN FINANCIERA DEL SECTOR PÚBLICO

CODIFICADO 31-JUL-2005

PRESUPUESTO 2006

INGRESOS

25-4	APORTE FISCAL DE CAPITAL	300,000.00	500,000.00
28-2	TRANSFERENCIAS Y DONACIONES DE CAPITAL E INVERSIÓN	2,176,000.00	1,000,000.00

Total Ingresos: 2,476,000.00 1,500,000.00

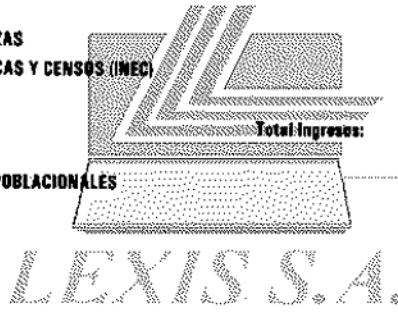

GASTOS

ADMINISTRACIÓN GENERAL DE ASUNTOS FISCALES			
A121	BIENES Y SERVICIOS PARA INVERSION	1,834,879.30	1,000,000.00
73-2	BIENES Y SERVICIOS PARA INVERSION	270,000.00	320,080.00
73-4	BIENES Y SERVICIOS PARA INVERSION	341,120.70	0.00
84-2	BIENES DE LARGA DURACION	30,000.00	179,920.00
84-4	BIENES DE LARGA DURACION		
	Total:	2,476,000.00	1,500,000.00
	Total Gastos:	2,476,000.00	1,500,000.00

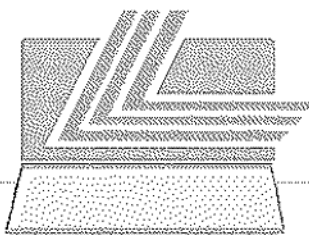

LEXIS S.A.

PRESUPUESTO DEL GOBIERNO CENTRAL 2006

CUADRO 2.3.10 AGREGADO POR:

- SECTOR/GRUPO
- UNIDAD EJECUTORA/GRUPO/FUENTE

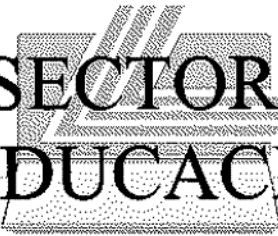

**SECTOR 09
EDUCACION**
LEXIS S.A.

- 140 MINISTERIO DE EDUCACIÓN Y CULTURA
- 141 INSTITUTO NACIONAL DE PATRIMONIO CULTURAL
- 142 MUSEO ECUATORIANO DE CIENCIAS NATURALES
- 143 CONJUNTO NACIONAL DE DANZA
- 144 SISTEMA NACIONAL DE ARCHIVOS Y ARCHIVO NACIONAL
- 145 SISTEMA NACIONAL DE BIBLIOTECAS
- 146 CONSEJO NACIONAL DE CULTURA
- 151 SECRETARIA NACIONAL DE CIENCIA Y TECNOLOGIA (SENACYT)

**MINISTERIO DE ECONOMIA Y FINANZAS
SUBSECRETARIA DE PRESUPUESTOS**

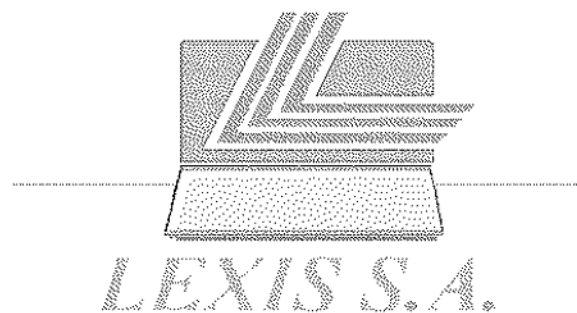

POLITICAS DEL SECTOR:

1. Elevar el nivel de calidad de la educación.
2. Desarrollar y fomentar la educación, cultura, deporte y actividades recreacionales.
3. Mejorar la calidad de la educación en los niveles pre primario, primario, medio, tanto hispana como bilingüe.
4. Propender a la educación con criterio técnico, que permita enfrentar los nuevos desafíos para alcanzar el desarrollo económico-social del país.
5. Ampliar la cobertura de la educación rural.
6. Propender al mejoramiento sistemático de la educación y atender los requerimientos del Magisterio Nacional.
7. Desarrollar la infraestructura física, tecnológica, deportiva y equipamiento de los centros educativos y recreacionales.
8. Desplegar actividades en el campo de la danza y en otras manifestaciones de la cultura musical.
9. Desarrollar planes y programas que permitan la contribución de la ciencia y tecnología en la modernización del Estado.
10. Ejecutar programas y proyectos específicos de investigación, conservación, preservación, restauración, exhibición y promoción del patrimonio cultural del Ecuador.
11. Coordinar con las instituciones educativas del país el desarrollo de planes y programas que contribuyan al conocimiento de los recursos naturales.
12. Mantener a nivel nacional archivos actualizados con el propósito de ayudar a absolver consultas de investigadores.
13. Fortalecer la educación intercultural bilingüe.

OBJETIVOS DEL SECTOR:

1. Institucionalizar la reforma educativa en los niveles pre primario, primario, medio y superior, a través de un mejoramiento académico - científico de los programas, recursos docentes y administrativos, en todas sus modalidades y niveles para obtener en el mediano plazo la excelencia en la oferta educativa y un progreso sostenido en el país.
2. Democratizar la educación en todos sus niveles y modalidades.
3. Democratización de la cultura física como aporte al desarrollo integral de los ciudadanos.
4. Ampliar la cobertura del programa de colación escolar a nivel nacional como una meta social del Gobierno.
5. Estructuración de la comunidad educativa ampliada con la participación de padres de familia, sectores productivos, instituciones públicas y privadas, como apoyo al proceso educativo, fortaleciendo de manera definitiva a los Centros Educativos Matrices (CEM).
6. Ejecutar actividades que propendan a la difusión masiva de las producciones institucionales que permitan formar nuevos valores para la interpretación musical por medio de las escuelas respectivas, en procura de una mayor difusión de la cultura.
7. Fomentar la vinculación Estado - empresa, mediante programas de investigación que permitan incorporar la ciencia y la tecnología en el funcionamiento de la sociedad Ecuatoriana y por ende en su modernización.
8. Inventariar, clasificar, conservar, exhibir y difundir el conocimiento de los recursos naturales y especies biológicas del país a fin de que la sociedad esté consciente de la riqueza del país y la proteja.
9. Fomento de la identidad y unidad nacional.
10. Fortalecer la reforma curricular de educación básica y bachillerato.
11. Revisión de los programas de estudios de nivel pre primario, primario y medio.

BASE LEGAL:

MINISTERIO DE EDUCACION Y CULTURA

- DC 127, CREACION DEL MINISTERIO DE EDUCACION.
LEY 181, 03/05/1983, LEY DE EDUCACION.
LEY 181, 10/06/1984, LEY DE CULTURA.
LEY 88, 17/05/1985, LEY DE BIENAL INTERNACIONAL DE PINTURA.
LEY 113, 17/01/1998, LEY REFORMATORIA A LA LEY DE CARRERA DOCENTE Y ESCALAFON DEL MAGISTERIO NACIONAL.
LEY S/M, 15/07/1998, LEY DE DESARROLLO SOCIAL DEL MAGISTERIO NACIONAL.

INSTITUTO NACIONAL DE PATRIMONIO CULTURAL

- D.S. 2880, 28/08/1978, CREASE EL INSTITUTO NACIONAL DE PATRIMONIO CULTURAL .
RES. 068, 10/03/2003, ESTRUCTURA Y ESTATUTO ORGANICO POR PROCESOS DEL INSTITUTO NACIONAL DE PATRIMONIO CULTURAL.

D.E. 1872, 20/07/2001, RATIFICACION CONVENIO DE COOPERACION CIENTIFICA ENTRE EL MINISTERIO DE RELACIONES EXTERIORES Y EL I.R.D. RELATIVO A LA COLABORACION CON EL INSTITUTO NACIONAL DE PATRIMONIO CULTURAL.
 RES. 03, 03/05/2002, REGLAMENTO DE COBRO DE TASAS Y ARANCELES DEL INSTITUTO NACIONAL DE PATRIMONIO CULTURAL.
 LEY 027 9/11/2004 R.O. 485 DE 19/11/2004 CODIFICACION A LA LEY DE PATRIMONIO CULTURAL

MUSEO ECUATORIANO DE CIENCIAS NATURALES

DSP 1777-C, 1977/09/13, SE CREA EL MUSEO ECUATORIANO DE CIENCIAS NATURALES.

CONJUNTO NACIONAL DE DANZA

D.C. 341, SE FACULTA AL MINISTERIO DE EDUCACION Y CULTURA COMPLETAR EL DESARROLLO CULTURAL Y ESTRUCTURAL.
 A.M. 3555, 08/10/1981, SE EXPIDE EL REGLAMENTO ORGANICO FUNCIONAL.

SISTEMA NACIONAL DE ARCHIVOS Y ARCHIVO NACIONAL

LEY 92, 10/06/1982, CREACION DEL SISTEMA NACIONAL DE ARCHIVOS Y ARCHIVO NACIONAL.
 DE 1812, 20/06/1983, PRECISIONES EN CUANTO A FUNCIONES, OBLIGACIONES Y MAS ASPECTOS LEGALES DE LOS ORGANISMOS DEL SISTEMA NACIONAL DE ARCHIVOS.

SISTEMA NACIONAL DE BIBLIOTECAS

A.M. 4260, 03/06/1987, CREACION COMO UNIDAD EJECUTORA DEL PROYECTO DE BIBLIOTECAS ABIERTAS A LA COMUNIDAD Y REGLAMENTO ORGANICO FUNCIONAL.
 A.M. 4267, 03/06/1987, CAMBIASE DE DENOMINACION A SISTEMA NACIONAL DE BIBLIOTECAS.
 A.M. 1887, 21/05/91, REGLAMENTO ORGANICO FUNCIONAL SISTEMA NACIONAL DE BIBLIOTECAS.

CONSEJO NACIONAL DE CULTURA

LEY 181, 10/08/1984, LEY DE CULTURA.
 D.E. 1887, 03/06/1986, REGLAMENTO A LA LEY DE CULTURA.
 LEY 028, 21/11/2004 R.O. 485 DE 19/11/2004 CODIFICACION A LA LEY DE CULTURA
CONSEJO NACIONAL DE DEPORTES

AM 3482, 27/05/1983, RATIFICACION CREACION SECRETARIA PERMANENTE DEL CONSEJO NACIONAL DE DEPORTES.
 AM 3968, 25/08/1995, REGLAMENTO ORGANICO FUNCIONAL DEL CONSEJO NACIONAL DE DEPORTES.
 AM 5753, 28/06/1979, REGLAMENTO GENERAL DE LA LEY DE EDUCACION FISICA, DEPORTES Y RECREACION.

SECRETARIA NACIONAL DE CIENCIA Y TECNOLOGIA

D.S., 3811, 23/08/1979, LEY DEL SISTEMA NACIONAL DE CIENCIA Y TECNOLOGIA.
 D.E. 1603, 05/04/1994, REORGANIZACION DEL SISTEMA NACIONAL DE CIENCIA Y TECNOLOGIA.
 D.E. 1605, 08/04/1994, OTORGA PERSONERIA JURIDICA A FUNDACYT.

CODIGO	GRUPO	CODIFICADO 14 JUL 2005	PRESUPUESTO 2006	VARIACION	
				ABSOLUTA	RELATIVA
99	EDUCACION				
INGRESOS					
11	IMPUESTOS	1,260,162.00	1,500,000.00	239,838.00	19.03
13	TASAS Y CONTRIBUCIONES	13,986,364.53	16,473,704.63	2,487,340.10	17.78
14	VENTA DE BIENES Y SERVICIOS	32,998.64	91,440.60	58,443.96	177.12
15	APORTE FISCAL CORRIENTE	874,411,643.72	989,777,108.25	115,365,464.53	13.19
17	RENTAS DE INVERSIONES Y MULTAS	691,434.91	1,135,725.70	444,290.79	64.26
18	TRANSFERENCIAS Y DONACIONES CORRIENTES	220,980.15	134,339.08	-86,641.07	-39.21
19	OTROS INGRESOS	712,211.67	1,104,677.79	392,466.12	55.11
24	VENTA DE ACTIVOS DE LARGA DURACION	805.00	1,500.00	695.00	86.34
25	APORTE FISCAL DE CAPITAL	4,019,754.10	8,000.00	-4,011,754.10	-99.80
28	TRANSFERENCIAS Y DONACIONES DE CAPITAL E INVERSION	57,200,302.20	86,330,312.25	29,130,010.05	50.93
37	SALDOS DISPONIBLES	323,386.45	0.00	-323,386.45	-100.00
Total:		952,880,041.37	1,098,558,808.30	143,696,766.93	15.08

GASTOS					
51	GASTOS EN PERSONAL	841,088,732.10	930,187,837.79	89,101,105.69	10.59
53	BIENES Y SERVICIOS DE CONSUMO	33,300,014.19	38,320,235.94	5,020,221.75	15.08
57	OTROS GASTOS CORRIENTES	470,708.80	496,010.23	25,301.43	5.38
58	TRANSFERENCIAS Y DONACIONES CORRIENTES	13,373,143.02	12,161,621.74	-1,211,521.28	-9.06
59	PREVISIONES PARA REASIGNACION	0.00	24,990,000.00	24,990,000.00	
71	GASTOS EN PERSONAL PARA INVERSION	0.00	2,512,000.00	2,512,000.00	
73	BIENES Y SERVICIOS PARA INVERSION	20,508,333.18	505,499.26	-20,002,833.92	-97.54
75	OBRAS PUBLICAS	10,237,972.80	10,593,418.24	355,445.44	3.47
77	OTROS GASTOS DE INVERSION	10,800,000.00	49,376,897.96	38,576,697.96	357.19
78	TRANSFERENCIAS Y DONACIONES PARA INVERSION	21,436,934.71	25,276,068.00	3,839,133.29	17.91
84	BIENES DE LARGA DURACION	1,646,202.57	2,137,419.14	491,216.57	29.84
Total:		162,660,041.37	1,099,556,898.30	143,698,786.83	15.08

09 SECTOR EDUCACION
 148 MINISTERIO DE EDUCACION Y CULTURA
 0000 MINISTERIO DE EDUCACION Y CULTURA

CODIFICADO 31-DIC-2005 PRESUPUESTO 2006

INGRESOS

13-1	TASAS Y CONTRIBUCIONES	7,550,369.05	9,435,679.00
15-0	APORTE FISCAL CORRIENTE	22,050,718.72	143,329,576.59
17-1	RENTAS DE INVERSIONES Y MULTAS	10,000.00	0.00
18-0	TRANSFERENCIAS Y DONACIONES CORRIENTES	0.00	2,938.08
18-1	TRANSFERENCIAS Y DONACIONES CORRIENTES	75,000.00	0.00
25-0	APORTE FISCAL DE CAPITAL	1,000,000.00	0.00
28-2	TRANSFERENCIAS Y DONACIONES DE CAPITAL E INVERSION	9,396,647.67	0.00
28-3	TRANSFERENCIAS Y DONACIONES DE CAPITAL E INVERSION	15,597,032.10	6,700,000.00
28-5	TRANSFERENCIAS Y DONACIONES DE CAPITAL E INVERSION	24,608,799.98	69,788,687.98

Total Ingresos: 80,288,566.52 229,256,891.63

GASTOS

F112	FOMENTO Y DESARROLLO DE LA VIVIENDA		
75-0	OBRAS PUBLICAS	500,000.00	0.00
75-5	OBRAS PUBLICAS	0.00	500,000.00
		Total:	500,000.00 500,000.00
G715	ALIMENTACIÓN Y NUTRICIÓN		
77-3	OTROS GASTOS DE INVERSION	0.00	2,000,000.00
78-5	TRANSFERENCIAS Y DONACIONES PARA INVERSION	15,087,000.00	23,000,000.00
		Total:	15,087,000.00 25,000,000.00
H212	FOMENTO Y DESARROLLO DE ACTIVIDADES ARTÍSTICAS		
58-0	TRANSFERENCIAS Y DONACIONES CORRIENTES	600,000.00	800,000.00
		Total:	600,000.00 800,000.00
H213	FOMENTO Y DIFUSIÓN CULTURAL		
53-0	BIENES Y SERVICIOS DE CONSUMO	0.00	22,591.08
78-0	TRANSFERENCIAS Y DONACIONES PARA INVERSION	500,000.00	0.00
78-5	TRANSFERENCIAS Y DONACIONES PARA INVERSION	0.00	600,000.00
		Total:	500,000.00 622,591.08
I111	ADMINISTRACIÓN, OPERACIÓN Y APOYO DE SERVICIOS GENERALES DE EDUCACIÓN		
51-0	GASTOS EN PERSONAL	7,376,211.35	102,334,602.03
51-1	GASTOS EN PERSONAL	72,669.00	78,732.00
53-0	BIENES Y SERVICIOS DE CONSUMO	2,877,922.27	3,349,832.00
53-1	BIENES Y SERVICIOS DE CONSUMO	7,026,406.05	8,799,872.00
57-1	OTROS GASTOS CORRIENTES	10,000.00	10,000.00
58-0	TRANSFERENCIAS Y DONACIONES CORRIENTES	1,274,165.16	1,248,404.40
58-1	TRANSFERENCIAS Y DONACIONES CORRIENTES	26,294.00	47,075.00

59-0	PREVISIONES PARA REASIGNACION	0.00	24,990,000.00
71-5	GASTOS EN PERSONAL PARA INVERSION	0.00	2,512,000.00
77-3	OTROS GASTOS DE INVERSION	10,000,000.00	4,700,000.00
84-1	BIENES DE LARGA DURACION	500,000.00	500,000.00
	Total:	28,163,667.83	148,570,617.43
1112	PLANIFICACIÓN Y PROGRAMACIÓN DE LA EDUCACIÓN GENERAL		
53-0	BIENES Y SERVICIOS DE CONSUMO	843,377.21	2,973,767.00
58-0	TRANSFERENCIAS Y DONACIONES CORRIENTES	945,350.00	240,000.00
	Total:	1,788,727.21	3,213,767.00
1117	COMPENSACIONES, SUBSIDIOS Y APORTES PARA SERVICIOS DE EDUCACIÓN		
58-0	TRANSFERENCIAS Y DONACIONES CORRIENTES	7,359,346.73	6,598,874.16
	Total:	7,359,346.73	6,598,874.16
GASTOS			
1718	PROMOCIÓN DEL DESARROLLO HUMANO A TRAVÉS DE LA EDUCACIÓN		
73-3	BIENES Y SERVICIOS PARA INVERSION	5,597,032.10	0.00
73-5	BIENES Y SERVICIOS PARA INVERSION	7,271,799.98	0.00
77-5	OTROS GASTOS DE INVERSION	0.00	42,676,697.96
78-5	TRANSFERENCIAS Y DONACIONES PARA INVERSION	250,000.00	0.00
	Total:	13,118,832.08	42,676,697.96
1913	ERRADICACIÓN DEL ANALFABETISMO		
58-0	TRANSFERENCIAS Y DONACIONES CORRIENTES	774,344.00	774,344.00
73-5	BIENES Y SERVICIOS PARA INVERSION	2,000,000.00	500,000.00
	Total:	2,774,344.00	1,274,344.00
1915	MEJORAMIENTO DE LA CALIDAD DE LA EDUCACIÓN		
73-2	BIENES Y SERVICIOS PARA INVERSION	5,634,000.00	0.00
78-2	TRANSFERENCIAS Y DONACIONES PARA INVERSION	3,762,647.67	0.00
	Total:	9,396,647.67	0.00
	Total Gastos:	80,288,565.52	229,256,891.63

141 INSTITUTO NACIONAL DE PATRIMONIO CULTURAL
0000 INSTITUTO NACIONAL DE PATRIMONIO CULTURAL

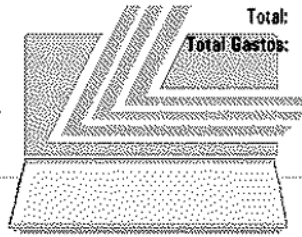

CODIFICADO 31-DIC-2005

PRESUPUESTO 2006

INGRESOS

13-1	TASAS Y CONTRIBUCIONES	12,060.00	8,900.00
14-1	VENTA DE BIENES Y SERVICIOS	0.00	300.00
15-0	APORTE FISCAL CORRIENTE	1,175,096.84	1,258,310.03
17-1	RENTAS DE INVERSIONES Y MULTAS	0.00	8,395.00
19-1	OTROS INGRESOS	0.00	234,732.26
24-1	VENTA DE ACTIVOS DE LARGA DURACION	0.00	1,500.00
25-0	APORTE FISCAL DE CAPITAL	10,726.49	0.00

Total Ingresos: 1,197,883.33 1,512,137.29

GASTOS

H215 CONSERVACIÓN DEL PATRIMONIO CULTURAL

51-0	GASTOS EN PERSONAL	915,876.52	959,183.22
53-0	BIENES Y SERVICIOS DE CONSUMO	146,760.32	157,486.81
53-1	BIENES Y SERVICIOS DE CONSUMO	6,000.00	233,099.56
57-0	OTROS GASTOS CORRIENTES	100.00	100.00
57-1	OTROS GASTOS CORRIENTES	0.00	9,217.21
58-0	TRANSFERENCIAS Y DONACIONES CORRIENTES	112,360.00	141,540.00
58-1	TRANSFERENCIAS Y DONACIONES CORRIENTES	60.30	1,269.13
84-0	BIENES DE LARGA DURACION	10,726.49	0.00
84-1	BIENES DE LARGA DURACION	5,999.70	10,241.38

Total: 1,197,883.33 1,512,137.29

Total Gastos: 1,197,883.33 1,512,137.29

142 MUSEO ECUATORIANO DE CIENCIAS NATURALES
0000 MUSEO ECUATORIANO DE CIENCIAS NATURALES

CODIFICADO 31-DIC-2005

PRESUPUESTO 2006

INGRESOS

13-1	TASAS Y CONTRIBUCIONES	12,000.00	13,206.25
15-0	APORTE FISCAL CORRIENTE	149,152.58	143,962.41

Total Ingresos: 161,152.58 157,168.66

GASTOS				
H214	OPERACIÓN Y MANTENIMIENTO DE MUSEOS			
51-0	GASTOS EN PERSONAL	139,799.58		134,309.41
53-0	BIENES Y SERVICIOS DE CONSUMO	9,353.00		9,653.00
53-1	BIENES Y SERVICIOS DE CONSUMO	11,940.00		13,140.00
58-1	TRANSFERENCIAS Y DONACIONES CORRIENTES	60.00		66.25
		Total:		157,168.66
		Total Gastos:	161,152.58	157,168.66
143	CONJUNTO NACIONAL DE DANZA			
0000	CONJUNTO NACIONAL DE DANZA			
			CODIFICADO 31-DIC-2005	PRESUPUESTO 2006
INGRESOS				
13-1	TASAS Y CONTRIBUCIONES	2,397.50		0.00
14-1	VENTA DE BIENES Y SERVICIOS	0.00		11,979.60
15-0	APORTE FISCAL CORRIENTE	208,517.83		264,932.58
17-1	RENTAS DE INVERSIONES Y MULTAS	5,450.00		0.00
		Total Ingresos:	216,365.13	276,912.18
GASTOS	FOMENTO Y DESARROLLO DE ACTIVIDADES ARTÍSTICAS			
H212	FOMENTO Y DESARROLLO DE ACTIVIDADES ARTÍSTICAS			
51-0	GASTOS EN PERSONAL	165,701.39		218,614.34
53-0	BIENES Y SERVICIOS DE CONSUMO	42,616.24		45,603.24
53-1	BIENES Y SERVICIOS DE CONSUMO	7,820.25		11,919.60
57-0	OTROS GASTOS CORRIENTES	200.00		715.00
58-1	TRANSFERENCIAS Y DONACIONES CORRIENTES	27.25		60.00
		Total:	216,365.13	276,912.18
		Total Gastos:	216,365.13	276,912.18
144	SISTEMA NACIONAL DE ARCHIVOS Y ARCHIVO NACIONAL			
0000	SISTEMA NACIONAL DE ARCHIVOS Y ARCHIVO NACIONAL			
			CODIFICADO 31-DIC-2005	PRESUPUESTO 2006
INGRESOS				
15-0	APORTE FISCAL CORRIENTE	181,275.16		223,402.57
19-1	OTROS INGRESOS	12,800.00		14,000.00
25-0	APORTE FISCAL DE CAPITAL	2,100.00		0.00
		Total Ingresos:	196,175.16	237,402.57
GASTOS	OPERACIÓN Y MANTENIMIENTO DE ARCHIVOS			
A332	OPERACIÓN Y MANTENIMIENTO DE ARCHIVOS			
51-0	GASTOS EN PERSONAL	35,406.12		39,289.13
53-0	BIENES Y SERVICIOS DE CONSUMO	15,453.61		41,630.42
84-0	BIENES DE LARGA DURACION	2,100.00		0.00
		Total:	52,959.73	80,919.55
H215	CONSERVACIÓN DEL PATRIMONIO CULTURAL			
51-0	GASTOS EN PERSONAL	94,991.59		99,965.84
51-1	GASTOS EN PERSONAL	2,232.06		1,030.00
53-0	BIENES Y SERVICIOS DE CONSUMO	34,859.84		41,611.18
53-1	BIENES Y SERVICIOS DE CONSUMO	10,453.94		12,850.00
57-1	OTROS GASTOS CORRIENTES	50.00		50.00
58-0	TRANSFERENCIAS Y DONACIONES CORRIENTES	564.00		906.00
58-1	TRANSFERENCIAS Y DONACIONES CORRIENTES	64.00		70.00
		Total:	143,215.43	156,483.02
		Total Gastos:	196,175.16	237,402.57
145	SISTEMA NACIONAL DE BIBLIOTECAS			
0000	SISTEMA NACIONAL DE BIBLIOTECAS			
			CODIFICADO 31-DIC-2005	PRESUPUESTO 2006
INGRESOS				
15-0	APORTE FISCAL CORRIENTE	80,108.00		83,038.00
18-0	TRANSFERENCIAS Y DONACIONES CORRIENTES	35,000.00		35,000.00
19-1	OTROS INGRESOS	20,000.00		20,000.00
		Total Ingresos:	135,108.00	138,038.00

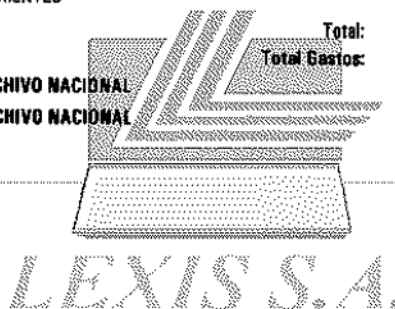

GASTOS			
H218	OPERACIÓN Y MANTENIMIENTO DE BIBLIOTECAS		
51-0	GASTOS EN PERSONAL	22,536.00	22,536.00
53-0	BIENES Y SERVICIOS DE CONSUMO	92,572.00	95,502.00
53-1	BIENES Y SERVICIOS DE CONSUMO	7,045.00	7,045.00
57-1	OTROS GASTOS CORRIENTES	100.00	100.00
58-1	TRANSFERENCIAS Y DONACIONES CORRIENTES	100.00	100.00
84-1	BIENES DE LARGA DURACION	12,755.00	12,755.00
	Total:	135,108.00	138,038.00
	Total Gastos:	135,108.00	138,038.00

146 CONSEJO NACIONAL DE CULTURA
0000 CONSEJO NACIONAL DE CULTURA

CODIFICADO 31-DIC-2005 PRESUPUESTO 2006

INGRESOS			
15-0	APORTE FISCAL CORRIENTE	439,486.87	431,418.66
	Total Ingresos:	439,486.87	431,418.66

GASTOS			
H213	FOMENTO Y DIFUSIÓN CULTURAL		
51-0	GASTOS EN PERSONAL	226,306.87	218,238.66
53-0	BIENES Y SERVICIOS DE CONSUMO	195,180.00	195,180.00
57-0	OTROS GASTOS CORRIENTES	2,000.00	2,000.00
58-0	TRANSFERENCIAS Y DONACIONES CORRIENTES	16,000.00	16,000.00
	Total:	439,486.87	431,418.66
	Total Gastos:	439,486.87	431,418.66

151 SECRETARIA NACIONAL DE CIENCIA Y TECNOLOGIA (SEMACYT)
0000 SECRETARIA NACIONAL DE CIENCIA Y TECNOLOGIA (SEMACYT)

CODIFICADO 31-DIC-2005 PRESUPUESTO 2006

INGRESOS			
11-5	IMPUESTOS	1,260,162.00	1,500,000.00
17-1	RENTAS DE INVERSIONES Y MULTAS	234,000.00	234,000.00
28-3	TRANSFERENCIAS Y DONACIONES DE CAPITAL E INVERSION	1,200,000.00	0.00
	Total Ingresos:	2,694,162.00	1,734,000.00

GASTOS			
A412	FOMENTO Y DESARROLLO DE LA CIENCIA Y TECNOLOGÍA		
51-5	GASTOS EN PERSONAL	52,674.98	56,762.00
58-1	TRANSFERENCIAS Y DONACIONES CORRIENTES	4,200.00	1,170.00
77-3	OTROS GASTOS DE INVERSION	800,000.00	0.00
78-1	TRANSFERENCIAS Y DONACIONES PARA INVERSION	229,800.00	232,830.00
78-3	TRANSFERENCIAS Y DONACIONES PARA INVERSION	400,000.00	0.00
78-5	TRANSFERENCIAS Y DONACIONES PARA INVERSION	1,207,487.04	1,443,238.00
	Total:	2,694,162.00	1,734,000.00
	Total Gastos:	2,694,162.00	1,734,000.00

09 SECTOR EDUCACION
140 MINISTERIO DE EDUCACION Y CULTURA
9999 UNIDADES EJECUTORAS

CODIFICADO 31-DIC-2005 PRESUPUESTO 2006

INGRESOS			
13-1	TASAS Y CONTRIBUCIONES	6,409,537.98	7,015,919.38
14-1	VENTA DE BIENES Y SERVICIOS	32,986.64	79,161.00
15-0	APORTE FISCAL CORRIENTE	850,127,289.92	844,042,467.41
17-1	RENTAS DE INVERSIONES Y MULTAS	441,984.91	893,330.70
18-1	TRANSFERENCIAS Y DONACIONES CORRIENTES	110,980.15	96,401.00
19-1	OTROS INGRESOS	679,411.67	835,945.53
24-1	VENTA DE ACTIVOS DE LARGA DURACION	805.00	0.00
25-0	APORTE FISCAL DE CAPITAL	3,006,927.81	8,000.00
28-1	TRANSFERENCIAS Y DONACIONES DE CAPITAL E INVERSION	1,390.00	0.00

28-3	TRANSFERENCIAS Y DONACIONES DE CAPITAL E INVERSION	6,396,432.45	631,089.60
28-5	TRANSFERENCIAS Y DONACIONES DE CAPITAL E INVERSION	0.00	9,210,524.69
37-1	SALDOS DISPONIBLES	323,388.45	0.00
Total Ingresos:		687,531,142.78	882,812,839.31
GASTOS			
A412	FOMENTO Y DESARROLLO DE LA CIENCIA Y TECNOLOGÍA		
51-0	GASTOS EN PERSONAL	0.00	3,000.00
Total:		0.00	3,000.00
H211	ADMINISTRACIÓN DE SERVICIOS CULTURALES		
51-0	GASTOS EN PERSONAL	272,889.19	257,371.11
51-1	GASTOS EN PERSONAL	8,650.65	0.00
53-0	BIENES Y SERVICIOS DE CONSUMO	22,287.18	22,800.69
53-1	BIENES Y SERVICIOS DE CONSUMO	2,894.00	0.00
57-0	OTROS GASTOS CORRIENTES	400.00	400.00
58-0	TRANSFERENCIAS Y DONACIONES CORRIENTES	7,000.00	7,000.00
58-1	TRANSFERENCIAS Y DONACIONES CORRIENTES	65.37	8.10
84-1	BIENES DE LARGA DURACION	1,464.74	1,611.90
Total:		315,751.13	289,191.80
I111	ADMINISTRACIÓN, OPERACIÓN Y APOYO DE SERVICIOS GENERALES DE EDUCACIÓN		
51-0	GASTOS EN PERSONAL	1,357,144.03	1,399,547.00
51-1	GASTOS EN PERSONAL	22,686.54	26,970.00
53-0	BIENES Y SERVICIOS DE CONSUMO	121,265.83	126,207.00
53-1	BIENES Y SERVICIOS DE CONSUMO	57,301.76	55,931.00
57-1	OTROS GASTOS CORRIENTES	8,000.00	8,000.00
58-1	TRANSFERENCIAS Y DONACIONES CORRIENTES	688.78	742.00
84-1	BIENES DE LARGA DURACION	51,680.58	68,506.00
Total:		1,618,765.50	1,683,903.00
I212	PROVISIÓN DE LA EDUCACIÓN BÁSICA HISPANA		
51-0	GASTOS EN PERSONAL	388,287,576.67	385,867,329.38
51-1	GASTOS EN PERSONAL	327,273.26	332,067.37
53-0	BIENES Y SERVICIOS DE CONSUMO	1,787,333.27	2,058,823.98
53-1	BIENES Y SERVICIOS DE CONSUMO	2,050,948.02	2,309,210.28
57-0	OTROS GASTOS CORRIENTES	13,382.08	13,482.08
57-1	OTROS GASTOS CORRIENTES	13,831.19	14,111.19
58-0	TRANSFERENCIAS Y DONACIONES CORRIENTES	123,387.18	123,713.87
58-1	TRANSFERENCIAS Y DONACIONES CORRIENTES	13,146.21	15,284.21
75-1	OBRA PUBLICAS	148,100.32	108,724.47
84-1	BIENES DE LARGA DURACION	279,128.22	289,585.41
Total:		393,044,206.42	391,130,332.24
I221	ADMINISTRACIÓN DE LA EDUCACIÓN BÁSICA INTERCULTURAL BILINGÜE		
51-0	GASTOS EN PERSONAL	54,902.39	0.00
53-0	BIENES Y SERVICIOS DE CONSUMO	14,000.00	0.00
84-0	BIENES DE LARGA DURACION	2,927.61	0.00
Total:		71,830.00	0.00
I222	PROVISIÓN DE LA EDUCACIÓN BÁSICA INTERCULTURAL BILINGÜE		
51-0	GASTOS EN PERSONAL	20,256,192.37	18,837,868.46
51-1	GASTOS EN PERSONAL	106,836.95	112,889.01
53-0	BIENES Y SERVICIOS DE CONSUMO	424,310.94	440,942.49
53-1	BIENES Y SERVICIOS DE CONSUMO	128,766.93	55,537.38
57-0	OTROS GASTOS CORRIENTES	8,295.94	6,766.94
57-1	OTROS GASTOS CORRIENTES	1,000.00	1,000.00
58-0	TRANSFERENCIAS Y DONACIONES CORRIENTES	165,552.00	165,552.00
58-1	TRANSFERENCIAS Y DONACIONES CORRIENTES	886.04	956.13
73-1	BIENES Y SERVICIOS PARA INVERSION	5,501.10	5,499.26
84-1	BIENES DE LARGA DURACION	14,478.02	32,120.00
Total:		21,112,830.29	19,659,131.67
I232	OPERACIÓN DE LA REDES ESCOLARES RURALES		
51-0	GASTOS EN PERSONAL	30,389,417.40	30,032,183.84
51-1	GASTOS EN PERSONAL	8,909.10	2,250.00
53-0	BIENES Y SERVICIOS DE CONSUMO	909,105.89	912,949.89
53-1	BIENES Y SERVICIOS DE CONSUMO	19,684.07	20,851.07

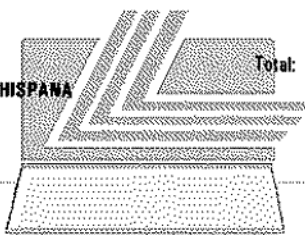

LEXIS S.A.

57-0	OTROS GASTOS CORRIENTES	56,400.00	56,780.00
57-1	OTROS GASTOS CORRIENTES	500.00	600.00
84-1	BIENES DE LARGA DURACION	25,949.22	9,950.00
	Total:	31,409,965.68	31,035,564.80
1312	PROVISIÓN DE LA EDUCACIÓN MEDIA		
51-0	GASTOS EN PERSONAL	309,421,461.05	307,487,034.41
51-1	GASTOS EN PERSONAL	204,151.74	305,847.17
53-0	BIENES Y SERVICIOS DE CONSUMO	8,581,281.97	8,608,087.73
53-1	BIENES Y SERVICIOS DE CONSUMO	2,656,064.94	2,323,504.89
57-0	OTROS GASTOS CORRIENTES	312,623.45	304,950.00
57-1	OTROS GASTOS CORRIENTES	6,864.00	15,664.25
58-0	TRANSFERENCIAS Y DONACIONES CORRIENTES	213,840.00	213,840.00
58-1	TRANSFERENCIAS Y DONACIONES CORRIENTES	95,247.50	696.50
75-1	OBRAS PUBLICAS	148,440.03	75,092.48
75-3	OBRAS PUBLICAS	878,000.00	0.00
84-0	BIENES DE LARGA DURACION	4,000.00	8,000.00
84-1	BIENES DE LARGA DURACION	590,515.49	895,918.53
	Total:	323,122,490.17	320,238,635.96
1412	PROVISIÓN DE LA EDUCACIÓN TÉCNICA		
51-0	GASTOS EN PERSONAL	68,317,642.14	68,217,676.59
51-1	GASTOS EN PERSONAL	142,202.64	125,145.10
53-0	BIENES Y SERVICIOS DE CONSUMO	3,856,880.45	3,776,880.45
53-1	BIENES Y SERVICIOS DE CONSUMO	835,353.45	694,108.53
57-0	OTROS GASTOS CORRIENTES	24,000.00	24,000.00
57-1	OTROS GASTOS CORRIENTES	2,579.94	16,656.06
58-0	TRANSFERENCIAS Y DONACIONES CORRIENTES	1,639,580.00	1,639,580.00
58-1	TRANSFERENCIAS Y DONACIONES CORRIENTES	0.00	121,420.00
75-1	OBRAS PUBLICAS	45,000.00	69,987.00
84-1	BIENES DE LARGA DURACION	94,287.52	267,040.94
	Total:	74,757,526.14	74,952,494.67
1612	PROVISIÓN DE LA EDUCACIÓN NO DEFINIDA POR NIVELES		
51-0	GASTOS EN PERSONAL	1,846,385.43	1,841,830.67
51-1	GASTOS EN PERSONAL	2,000.00	3,800.00
53-0	BIENES Y SERVICIOS DE CONSUMO	103,816.85	103,816.85
53-1	BIENES Y SERVICIOS DE CONSUMO	12,560.00	14,630.00
57-0	OTROS GASTOS CORRIENTES	3,000.00	3,000.00
84-1	BIENES DE LARGA DURACION	190.00	3,690.00
	Total:	1,967,952.28	1,970,767.52
1713	INFRAESTRUCTURA PARA LA EDUCACIÓN		
51-0	GASTOS EN PERSONAL	979,729.34	991,630.59
51-1	GASTOS EN PERSONAL	267.38	254.46
53-0	BIENES Y SERVICIOS DE CONSUMO	320,093.49	315,341.39
53-1	BIENES Y SERVICIOS DE CONSUMO	9,400.42	469,729.43
57-0	OTROS GASTOS CORRIENTES	2,000.00	2,000.00
57-1	OTROS GASTOS CORRIENTES	5,082.20	6,217.50
58-1	TRANSFERENCIAS Y DONACIONES CORRIENTES	250.00	2,594.00
75-0	OBRAS PUBLICAS	3,000,000.00	0.00
75-3	OBRAS PUBLICAS	5,518,432.45	631,089.60
75-5	OBRAS PUBLICAS	0.00	9,210,524.69
84-1	BIENES DE LARGA DURACION	35,000.00	40,000.00
	Total:	9,870,255.28	11,669,381.66
1913	ERRADICACIÓN DEL ANALFABETISMO		
51-0	GASTOS EN PERSONAL	9,975,908.39	10,179,880.00
53-0	BIENES Y SERVICIOS DE CONSUMO	247,905.00	0.00
57-0	OTROS GASTOS CORRIENTES	200.00	200.00
58-1	TRANSFERENCIAS Y DONACIONES CORRIENTES	556.50	355.99
84-1	BIENES DE LARGA DURACION	15,000.00	0.00
	Total:	10,239,569.89	10,180,435.99
	Total Gastos:	867,531,142.78	862,812,839.31

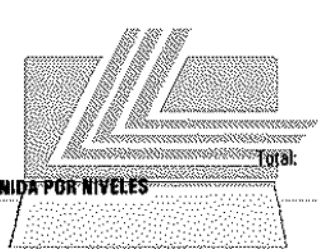

LEXIS S.A.

PRESUPUESTO DEL GOBIERNO CENTRAL 2006

CUADRO 2.3.11 AGREGADO POR:

- SECTOR/GRUPO
- UNIDAD EJECUTORA/GRUPO/FUENTE



SECTOR 10 BIENESTAR SOCIAL

- 280 MINISTERIO DE BIENESTAR SOCIAL
- 282 CONSEJO DE DESARROLLO DE LAS NACIONALIDADES Y PUEBLOS INDIGENAS DEL ECUADOR (CODENPE)
- 283 CONSEJO NACIONAL DE DISCAPACIDADES (CONADIS)
- 286 CONSEJO NACIONAL DE MUJERES (CONAMU)
- 287 CONSEJO DE DESARROLLO DEL PUEBLO MONTUBIO DE LA COSTA ECUATORIANA Y ZONAS SUBTROPICALES DE LA REGION LITORAL (CODEPMOC)
- 288 CORPORACION DE DESARROLLO AFROECUATORIANO (CODAE)
- 289 CONSEJO NACIONAL DE LA NIÑEZ Y ADOLESCENCIA

**MINISTERIO DE ECONOMIA Y FINANZAS
SUBSECRETARIA DE PRESUPUESTOS**

Pagina 162 sin texto

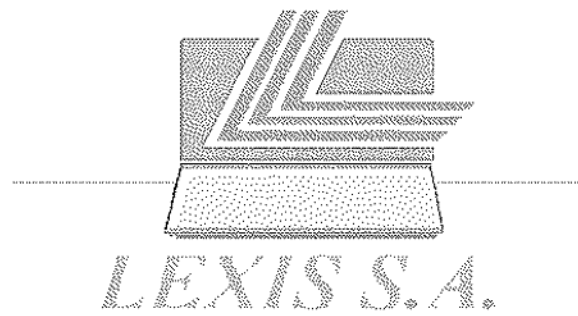

POLITICAS DEL SECTOR:

1. Mejorar las condiciones y calidad de vida de la población de escasos recursos económicos, impulsando su desarrollo y su organización, mediante acciones conjuntas con los organismos que integran el Frente Social.
2. Modernizar y fortalecer las instituciones del sector social.
3. Propender al fortalecimiento del sector urbano marginal y rural reconociendo y legitimando la diversidad étnica y cultural de la familia.
4. Promover el mejoramiento de la calidad de vida de la población, con énfasis en las comunidades y grupos humanos en los que se ha agudizado la pobreza.
5. Fortalecimiento de la Sociedad Civil promoviendo la participación activa de organizaciones sociales, campesinas, gobiernos locales y otros.
6. Formular y promover políticas con enfoque para garantizar la igualdad de oportunidades y derechos de la mujer.
7. Promover su acceso a las instancias del poder público y asegurar su incorporación a los programas y beneficios del desarrollo económico social.
8. Dirigir los subsidios a la población que se encuentra en extrema pobreza.
9. Asegurar el respeto a los derechos humanos de las mujeres, el pleno ejercicio de sus derechos de ciudadanía y procurar la eliminación de todo tipo de violencia así como el respeto a su diversidad étnica y cultural.
10. Promover el mejoramiento de calidad de vida de las mujeres principalmente de aquellas que se encuentran en situaciones de pobreza considerando las situaciones regionales y culturales.
11. Promover la gestión compartida, planes, programas y proyectos de desarrollo integral y sustentable en beneficio del pueblo.
12. Fortalecer el proceso organizativo del pueblo afroecuatoriano, impulsando el desarrollo integral, sustentable con identidad.
13. Desarrollar acciones de prevención, atención integral, integración social y laboral de las personas con discapacidades.

OBJETIVOS DEL SECTOR:

1. Contribuir a satisfacer las necesidades básicas de los sectores más necesitados y al mejoramiento de su calidad de vida.
2. Promover e impulsar la organización y desarrollo autogestionario de los grupos poblacionales del país.
3. Lograr la modernización de los servicios que otorgan las instituciones del sector.
4. Impulsar y vigilar la aplicación de las leyes desde la perspectiva de género.
5. Producir y concensuar instructivos en vivienda, empleo e ingresos en beneficio de las mujeres.
6. La planificación que realice el CODEPMDC, debe guardar armonía con la planificación económica social del Estado.
7. Concientizar en todas las instancias del quehacer nacional la lucha por la erradicación del racismo y la discriminación.
8. Desarrollar planes y programas tendientes a aminorar las secuelas físicas, psíquicas y sociales de las personas discapacitadas.
9. Ampliar la cobertura de servicios y medidas a favor de este sector de la sociedad, a fin de asegurar su derecho a la seguridad económica.

BASE LEGAL:

MINISTERIO DE BIENESTAR SOCIAL

- D.S. 3815, 12/06/1980, CREACION DEL MINISTERIO DE BIENESTAR SOCIAL
- D.E. 1473, 1994/02/10, CREACION DE LA UNIDAD EJECUTORA OPERACION RESCATE INFANTIL O.R.I.
- A.M. 02822-A, 1994/12/23, REGLAMENTO ORGANICO FUNCIONAL DEL MINISTERIO
- D.E. 486-A, 15/06/2000, CONSTITUYESE EL PROGRAMA "PROTECCION SOCIAL"
- D.E. 614, CONSTITUYESE EL FRENTE SOCIAL
- D.E. 1461, 01/01/1986, TRASPASO DE SEDRI AL MINISTERIO DE BIENESTAR SOCIAL Y CREA LA SUBSECRETARIA DE DESARROLLO RURAL
- D.E. 129, R.O. 29 DE 18/09/1998 CREACION DEL SUBSIDIO BONO SOLIDARIO
- D.E. 486, R.O.99 DE 15/09/2000 CREACION DEL PROGRAMA DE PROTECCION SOCIAL
- D.E. 347, R.O. 76 DE 07/05/2003 CAMBIO DE PROGRAMA DE BONO SOLIDARIO A DESARROLLO HUMANO
- D.E. 3603, R.O. 27 DE 21/02/2003 CREASE EL SISTEMA DE IDENTIFICACION Y SELECCION DE BENEFICIARIOS SELBEN
- D.E. 2518, R.O. 521 DE 10/02/2006 CREACION DEL FONDO DE DESARROLLO INFANTIL, FODI
- A.M. 2577 26/05/2004 EL PROGRAMA DE ALIMENTACION PRADEC PASA A DENOMINARSE ALIMENTATE ECUADOR

CONSEJO NACIONAL DE DISCAPACIDADES - CONADIS

LEY 180, 10/09/1992, CREACION DEL CONADIS

LEY 2000-25, 26/09/2000, AMPLIA LA CONFORMACION DEL DIRECTORIO; INCORPORA NORMAS SOBRE LOS DERECHOS Y BENEFICIOS; AMPLIA FUNCIONES DE LOS ORGANOS DEL CONSEJO.

374, 04/02/1994, REGULA ACCIONES DE PREVENCION, ATENCION E INTEGRACION DE DISCAPACITADOS; FUNCIONAMIENTO DEL CONSEJO; BENEFICIOS Y EXONERACIONES DE DISCAPACITADOS.

30, 07/10/1997, REGLAMENTO ORGANICO FUNCIONAL

26/10/2001, REGLAMENTO ORGANICO FUNCIONAL Y ESTRUCTURA ADMINISTRATIVA POR PROCESOS

LEY 301, R.O. 301 DE 18/04/2001 CODIFICACION DE LA LEY DE DISCAPACIDADES

CONSEJO DE DESARROLLO DE LAS NACIONALIDADES Y PUEBLOS DEL ECUADOR - CODENPE

D.E. 386, 11/12/1998, ES UN ORGANISMO DESCENTRALIZADO Y PARTICIPATIVO, PLANIFICADOR, DEFINE POLITICAS, EJECUTA Y PROPONE UN MARCO DE COGESTION, EVALUA Y GESTIONA RECURSOS ECONOMICOS.

CONSEJO NACIONAL DE MUJERES CONAMU

DE 764 R.O.S. 182, 28/10/1997, CREACION DEL CONAMU

D.E.3565, 6/ 01/ 2003, REGULACION DEL FUNCIONAMIENTO DEL CONAMU

D.E. 874, R.O.146 DE 13/08/2003 REFORMAS AL D.E. 3535

CONSEJO DE DESARROLLO DEL PUEBLO MONTUVIO DE LA COSTA ECUATORIANA Y ZONAS SUBTROPICALES DE LA REGION LITORAL. (CODEPMOC).

D.E. 1394, R.O. 301, 8/ 04/2001, CREACION DEL CONSEJO DE DESARROLLO DEL PUEBLO MONTUVIO DE LA COSTA ECUATORIANA Y ZONAS SUBTROPICALES DE LA REGION LITORAL.

CORPORACION DE DESARROLLO AFROECUATORIANO. (CODAE).

D.E. 1747, R.O. 381, 10/ 08/ 1998, CREACION DE LA CODAE

CODIGO	GRUPO	CODIFICADO 31-JUL-2005	PRESUPUESTO 2006	VARIACION	
				ABSOLUTA	RELATIVA
10	BIENESTAR SOCIAL				
INGRESOS					
13	TASAS Y CONTRIBUCIONES	71,041.10	109,738.00	38,696.90	54.47
15	APORTE FISCAL CORRIENTE	234,224,142.39	250,330,788.04	16,106,645.65	6.88
18	TRANSFERENCIAS Y DONACIONES CORRIENTES	34,993.94	76,460.00	41,466.06	118.49
19	OTROS INGRESOS	97,570.07	3,200.00	-94,370.07	-96.72
24	VENTA DE ACTIVOS DE LARGA DURACION	8,000.00	0.00	-8,000.00	-100.00
25	APORTE FISCAL DE CAPITAL	31,349,344.42	65,896,874.00	34,547,529.58	110.20
28	TRANSFERENCIAS Y DONACIONES DE CAPITAL E INVERSION	11,606,494.79	25,425,000.00	13,818,505.21	119.06
36	FINANCIAMIENTO PUBLICO	117,328.15	0.00	-117,328.15	-100.00
Total:		277,508,914.88	341,842,860.04	64,333,145.16	23.18
GASTOS					
51	GASTOS EN PERSONAL	12,835,289.05	11,217,236.78	-1,618,052.27	-12.61
53	BIENES Y SERVICIOS DE CONSUMO	15,468,829.73	14,659,602.50	-809,227.23	-5.23
56	GASTOS FINANCIEROS	3,302.00	7,181.00	3,879.00	117.47
57	OTROS GASTOS CORRIENTES	505,170.82	505,384.74	213.92	0.04
58	TRANSFERENCIAS Y DONACIONES CORRIENTES	205,613,155.90	197,193,356.02	-8,419,799.88	-4.09
59	PREVISIONES PARA REASIGNACION	2,000.00	26,900,000.00	28,898,000.00	*****
71	GASTOS EN PERSONAL PARA INVERSION	26,000.00	0.00	-26,000.00	-100.00
73	BIENES Y SERVICIOS PARA INVERSION	9,624,009.23	23,545,543.00	13,921,533.77	144.65
75	OBRA PUBLICAS	8,297,778.21	13,467,376.00	5,169,597.79	62.30

77	OTROS GASTOS DE INVERSION	145,500.00	12,458,300.00	12,312,800.00	8,462.41
78	TRANSFERENCIAS Y DONACIONES PARA INVERSION	24,280,638.36	38,821,784.00	15,361,147.84	63.32
84	BIENES DE LARGA DURACION	711,395.56	2,262,058.00	1,550,662.44	217.97
96	AMORTIZACION DE LA DEUDA PUBLICA	15,848.00	4,238.00	-11,610.00	-73.26
Total:		277,588,914.86	341,842,060.04	64,333,145.18	23.18

10 SECTOR BIENESTAR SOCIAL
 260 MINISTERIO DE BIENESTAR SOCIAL
 0000 MINISTERIO DE BIENESTAR SOCIAL

INGRESOS		CODIFICADO 31-JUL-2005	PRESUPUESTO 2006
13-1	TASAS Y CONTRIBUCIONES	88,041.10	104,748.00
15-0	APORTE FISCAL CORRIENTE	203,327,496.08	220,229,458.27
18-1	TRANSFERENCIAS Y DONACIONES CORRIENTES	34,983.94	51,460.00
19-1	OTROS INGRESOS	97,570.07	3,200.00
26-0	APORTE FISCAL DE CAPITAL	11,609,946.36	10,178,450.00
25-4	APORTE FISCAL DE CAPITAL	400,000.00	1,000,000.00
28-2	TRANSFERENCIAS Y DONACIONES DE CAPITAL E INVERSION	4,605,980.23	8,000,000.00
28-7	TRANSFERENCIAS Y DONACIONES DE CAPITAL E INVERSION	3,000,000.00	5,000,000.00
Total Ingresos:		223,144,027.79	244,587,316.27

GASTOS		CODIFICADO 31-JUL-2005	PRESUPUESTO 2006
D426 FOMENTO DE LA PEQUEÑA INDUSTRIA Y ARTESANIA			
75-0	OBRAS PUBLICAS	200,000.00	0.00
Total:		200,000.00	0.00
D744 DESARROLLO RURAL INTEGRAL			
51-0	GASTOS EN PERSONAL	164,373.34	165,018.35
53-0	BIENES Y SERVICIOS DE CONSUMO	88,350.00	88,350.00
53-1	BIENES Y SERVICIOS DE CONSUMO	3,200.00	3,360.00
57-0	OTROS GASTOS CORRIENTES	3,000.00	3,000.00
58-1	TRANSFERENCIAS Y DONACIONES CORRIENTES	93,707.24	0.00
71-0	GASTOS EN PERSONAL PARA INVERSION	26,000.00	0.00
73-0	BIENES Y SERVICIOS PARA INVERSION	48,000.00	0.00
73-2	BIENES Y SERVICIOS PARA INVERSION	2,231,141.00	7,000,000.00
73-4	BIENES Y SERVICIOS PARA INVERSION	371,839.00	1,000,000.00
73-7	BIENES Y SERVICIOS PARA INVERSION	1,000,000.00	5,000,000.00
75-0	OBRAS PUBLICAS	0.00	3,870,000.00
77-7	OTROS GASTOS DE INVERSION	100,000.00	0.00
78-0	TRANSFERENCIAS Y DONACIONES PARA INVERSION	1,080,666.00	0.00
78-2	TRANSFERENCIAS Y DONACIONES PARA INVERSION	1,863,139.00	985,367.00
78-7	TRANSFERENCIAS Y DONACIONES PARA INVERSION	1,800,000.00	0.00
84-2	BIENES DE LARGA DURACION	105,720.00	34,833.00
84-4	BIENES DE LARGA DURACION	28,181.00	0.00
Total:		8,888,296.58	18,209,728.35
J111 ADMINISTRACIÓN, OPERACIÓN Y SOPORTE DE SERVICIOS PARA EL BIENESTAR SOCIAL			
51-0	GASTOS EN PERSONAL	3,482,025.09	3,338,737.11
53-0	BIENES Y SERVICIOS DE CONSUMO	3,807,457.00	3,807,457.00
53-1	BIENES Y SERVICIOS DE CONSUMO	31,886.48	33,270.00
57-0	OTROS GASTOS CORRIENTES	470,000.00	470,000.00
58-1	TRANSFERENCIAS Y DONACIONES CORRIENTES	1,003.03	1,053.00
58-0	PREVISIONES PARA REASIGNACION	0.00	3,500,000.00
75-0	OBRAS PUBLICAS	0.00	500,000.00
84-0	BIENES DE LARGA DURACION	0.00	800,000.00
84-1	BIENES DE LARGA DURACION	0.00	32,450.00
Total:		7,592,171.80	12,282,967.11
J114 PROGRAMAS DE DESARROLLO HUMANO			
51-0	GASTOS EN PERSONAL	0.00	163,098.26
53-0	BIENES Y SERVICIOS DE CONSUMO	5,910,000.00	5,910,000.00
58-0	TRANSFERENCIAS Y DONACIONES CORRIENTES	187,000,000.00	188,200,000.00
Total:		172,910,000.00	194,273,098.26

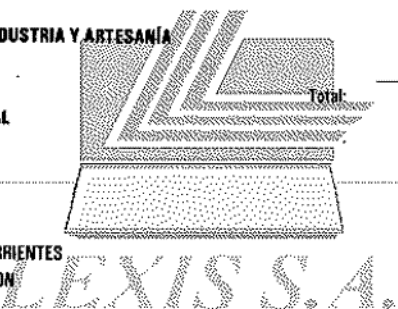

J115	INFRAESTRUCTURA Y EQUIPAMIENTO PARA EL BIENESTAR SOCIAL		
75-0	OBRAS PUBLICAS	500,000.00	0.00
	Total:	500,000.00	0.00
J117	COMPENSACIONES, SUBSIDIOS Y APORTES PARA EL BIENESTAR SOCIAL		
58-0	TRANSFERENCIAS Y DONACIONES CORRIENTES	9,799,627.74	1,799,627.74
	Total:	9,799,627.74	1,799,627.74
J222	SERVICIOS DE PROTECCIÓN A PERSONAS DISCAPACITADAS		
75-0	OBRAS PUBLICAS	300,000.00	315,000.00
84-0	BIENES DE LARGA DURACION	200,000.00	0.00
	Total:	500,000.00	315,000.00
J314	DESARROLLO INTEGRAL GERONTOLÓGICO		
51-0	GASTOS EN PERSONAL	149,018.56	158,187.13
53-0	BIENES Y SERVICIOS DE CONSUMO	185,682.00	185,682.00
57-0	OTROS GASTOS CORRIENTES	1,090.00	1,090.00
58-0	TRANSFERENCIAS Y DONACIONES CORRIENTES	988,682.93	1,000,959.03
75-0	OBRAS PUBLICAS	300,000.00	458,969.00
78-0	TRANSFERENCIAS Y DONACIONES PARA INVERSION	208,000.00	218,000.00
	Total:	1,824,483.49	2,014,887.16
J521	ADMINISTRACIÓN DE LA PROTECCIÓN A LA NIÑEZ		
51-0	GASTOS EN PERSONAL	3,172,531.17	3,212,438.07
53-0	BIENES Y SERVICIOS DE CONSUMO	990,074.21	990,074.21
58-0	TRANSFERENCIAS Y DONACIONES CORRIENTES	4,458,562.17	4,560,180.57
73-0	BIENES Y SERVICIOS PARA INVERSION	39,506.00	41,481.00
	Total:	8,661,673.55	8,804,173.85
J522	PROTECCIÓN INFANTIL		
75-0	OBRAS PUBLICAS	200,000.00	310,000.00
	Total:	200,000.00	310,000.00
J524	DESARROLLO INFANTIL		
73-0	BIENES Y SERVICIOS PARA INVERSION	30.00	0.00
73-2	BIENES Y SERVICIOS PARA INVERSION	605,980.23	0.00
78-0	TRANSFERENCIAS Y DONACIONES PARA INVERSION	7,414,744.36	0.00
	Total:	8,020,754.59	0.00
J525	ATENCIÓN INTEGRAL A LA NIÑEZ		
75-0	OBRAS PUBLICAS	400,000.00	750,000.00
	Total:	400,000.00	750,000.00
J712	ATENCIÓN INTEGRAL AL MINUSVÁLIDO		
51-0	GASTOS EN PERSONAL	479,258.28	493,717.91
53-0	BIENES Y SERVICIOS DE CONSUMO	234,560.00	234,560.00
53-1	BIENES Y SERVICIOS DE CONSUMO	36,014.42	37,815.00
58-0	TRANSFERENCIAS Y DONACIONES CORRIENTES	464,337.15	465,402.68
58-1	TRANSFERENCIAS Y DONACIONES CORRIENTES	34,893.84	51,460.00
84-0	BIENES DE LARGA DURACION	0.00	720,900.00
	Total:	1,249,161.80	2,002,955.59
J911	ADMINISTRACIÓN, OPERACIÓN Y APOYO DE OTROS SERVICIOS DE PROTECCIÓN SOCIAL		
51-0	GASTOS EN PERSONAL	370,807.98	372,978.28
53-0	BIENES Y SERVICIOS DE CONSUMO	141,408.00	175,408.00
84-0	BIENES DE LARGA DURACION	0.00	90,000.00
	Total:	512,315.98	638,386.28
J912	PROMOCIÓN Y ORGANIZACIÓN SOCIAL		
51-0	GASTOS EN PERSONAL	324,349.63	326,123.81
53-0	BIENES Y SERVICIOS DE CONSUMO	470,464.00	410,464.00
58-0	TRANSFERENCIAS Y DONACIONES CORRIENTES	14,831.00	14,801.00
73-0	BIENES Y SERVICIOS PARA INVERSION	0.00	1,473,090.00
	Total:	809,644.63	2,224,388.81
J913	ASISTENCIA Y PROTECCIÓN SOCIAL		
78-0	TRANSFERENCIAS Y DONACIONES PARA INVERSION	400,000.00	0.00
	Total:	400,000.00	0.00
J914	DESARROLLO INTEGRAL DE LA JUVENTUD		
51-0	GASTOS EN PERSONAL	113,079.85	113,287.11
53-0	BIENES Y SERVICIOS DE CONSUMO	256,318.00	282,318.00
58-0	TRANSFERENCIAS Y DONACIONES CORRIENTES	6,509.00	6,500.00
73-0	BIENES Y SERVICIOS PARA INVERSION	50,000.00	0.00
75-0	OBRAS PUBLICAS	150,000.00	0.00
84-0	BIENES DE LARGA DURACION	100,000.00	540,000.00
	Total:	675,897.85	942,105.11
	Total Gastos:	223,144,027.79	244,567,316.27

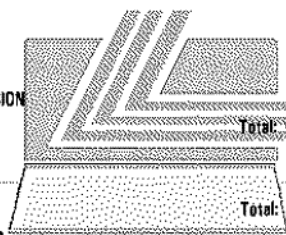

LEXIS S.A.

0002 OPERACION RESCATE INFANTIL (ORI)		CODIFICADO 31-JUL-2005	PRESUPUESTO 2006
INGRESOS			
15-0	APORTE FISCAL CORRIENTE	24,997,057.32	23,400,000.00
Total Ingresos:		24,997,057.32	23,400,000.00
GASTOS			
J525	ATENCIÓN INTEGRAL A LA NIÑEZ		
51-0	GASTOS EN PERSONAL	2,253,541.80	0.00
53-0	BIENES Y SERVICIOS DE CONSUMO	912,734.00	0.00
58-0	TRANSFERENCIAS Y DONACIONES CORRIENTES	21,830,781.52	0.00
59-0	PREVISIONES PARA REASIGNACION	0.00	23,400,000.00
Total:		24,997,057.32	23,400,000.00
Total Gastos:		24,997,057.32	23,400,000.00
0007 SECRETARIA TECNICA DEL FRENTE SOCIAL		CODIFICADO 31-JUL-2005	PRESUPUESTO 2006
INGRESOS			
15-0	APORTE FISCAL CORRIENTE	1,471,230.56	1,470,770.56
25-0	APORTE FISCAL DE CAPITAL	3,100,000.00	5,130,000.00
28-7	TRANSFERENCIAS Y DONACIONES DE CAPITAL E INVERSION	0.00	25,000.00
Total Ingresos:		4,571,230.56	6,625,770.56
GASTOS			
J111	ADMINISTRACIÓN, OPERACIÓN Y SOPORTE DE SERVICIOS PARA EL BIENESTAR SOCIAL		
73-0	BIENES Y SERVICIOS PARA INVERSION	1,770,000.00	2,600,000.00
84-0	BIENES DE LARGA DURACION	30,000.00	0.00
Total:		1,800,000.00	2,600,000.00
J911	ADMINISTRACIÓN, OPERACIÓN Y APOYO DE OTROS SERVICIOS DE PROTECCIÓN SOCIAL		
51-0	GASTOS EN PERSONAL	599,500.00	599,040.00
53-0	BIENES Y SERVICIOS DE CONSUMO	863,168.00	863,168.00
57-0	OTROS GASTOS CORRIENTES	8,562.56	9,582.56
73-7	BIENES Y SERVICIOS PARA INVERSION	0.00	25,000.00
84-0	BIENES DE LARGA DURACION	0.00	30,000.00
Total:		1,471,230.56	1,525,770.56
J913	ASISTENCIA Y PROTECCIÓN SOCIAL		
73-0	BIENES Y SERVICIOS PARA INVERSION	1,300,000.00	2,500,000.00
Total:		1,300,000.00	2,500,000.00
Total Gastos:		4,571,230.56	6,625,770.56
0008 FONDO DE DESARROLLO INFANTIL, FODI		CODIFICADO 31-JUL-2005	PRESUPUESTO 2006
INGRESOS			
15-0	APORTE FISCAL CORRIENTE	0.00	60,000.00
25-0	APORTE FISCAL DE CAPITAL	10,850,000.00	40,605,267.00
Total Ingresos:		10,850,000.00	40,665,267.00
GASTOS			
J524	DESARROLLO INFANTIL		
51-0	GASTOS EN PERSONAL	0.00	45,000.00
53-0	BIENES Y SERVICIOS DE CONSUMO	0.00	15,000.00
73-0	BIENES Y SERVICIOS PARA INVERSION	1,258,500.00	2,190,550.00
77-0	OTROS GASTOS DE INVERSION	45,500.00	58,300.00
78-0	TRANSFERENCIAS Y DONACIONES PARA INVERSION	8,450,000.00	38,346,417.00
84-0	BIENES DE LARGA DURACION	98,000.00	10,000.00
Total:		10,850,000.00	40,665,267.00
Total Gastos:		10,850,000.00	40,665,267.00
282	CONSEJO DE DESARROLLO DE LAS NACIONALIDADES Y PUEBLOS INDIGENAS DEL ECUADOR		
0000 CONSEJO DE DESARROLLO DE LAS NACIONALIDADES Y PUEBLOS INDIGENAS DEL ECUADOR		CODIFICADO 31-JUL-2005	PRESUPUESTO 2006
INGRESOS			
15-0	APORTE FISCAL CORRIENTE	1,282,131.06	1,280,336.76
25-0	APORTE FISCAL DE CAPITAL	2,800,000.00	7,535,612.00
25-4	APORTE FISCAL DE CAPITAL	692,378.21	152,407.00



LEXIS S.A.

28-2	TRANSFERENCIAS Y DONACIONES DE CAPITAL E INVERSION	4,000,000.00	0.00
28-3	TRANSFERENCIAS Y DONACIONES DE CAPITAL E INVERSION	0.00	12,000,000.00
Total Ingresos:		8,774,509.27	20,978,355.76
GASTOS			
A856 FORTALECIMIENTO DE GOBIERNOS LOCALES			
73-0	BIENES Y SERVICIOS PARA INVERSION	0.00	200,000.00
78-0	TRANSFERENCIAS Y DONACIONES PARA INVERSION	100,000.00	0.00
Total:		100,000.00	200,000.00
D744 DESARROLLO RURAL INTEGRAL			
73-0	BIENES Y SERVICIOS PARA INVERSION	175,263.00	0.00
75-0	OBRAS PUBLICAS	500,000.00	0.00
75-4	OBRAS PUBLICAS	219,545.00	152,407.00
78-0	TRANSFERENCIAS Y DONACIONES PARA INVERSION	500,000.00	0.00
Total:		1,394,808.00	152,407.00
D745 DESARROLLO REGIONAL INTEGRAL			
73-0	BIENES Y SERVICIOS PARA INVERSION	150,000.00	200,000.00
Total:		150,000.00	200,000.00
F212 PLANIFICACIÓN Y DESARROLLO DE LA COMUNIDAD			
78-0	TRANSFERENCIAS Y DONACIONES PARA INVERSION	324,737.00	0.00
Total:		324,737.00	0.00
F313 CONSTRUCCIÓN DE OBRAS DE ABASTECIMIENTO DE AGUA POTABLE			
75-0	OBRAS PUBLICAS	500,000.00	2,334,100.00
Total:		500,000.00	2,334,100.00
J714 DESARROLLO INTEGRAL DE GRUPOS ÉTNICOS: INDÍGENAS, MONTUBIOS Y AFROECUATORIANOS			
51-0	GASTOS EN PERSONAL	357,558.31	365,765.01
53-0	BIENES Y SERVICIOS DE CONSUMO	671,849.82	871,849.62
57-0	OTROS GASTOS CORRIENTES	2,722.13	2,722.13
58-0	TRANSFERENCIAS Y DONACIONES CORRIENTES	250,000.00	250,000.00
73-0	BIENES Y SERVICIOS PARA INVERSION	0.00	801,512.00
75-0	OBRAS PUBLICAS	0.00	4,000,000.00
75-2	OBRAS PUBLICAS	4,000,000.00	0.00
75-4	OBRAS PUBLICAS	472,833.21	0.00
77-3	OTROS GASTOS DE INVERSION	0.00	12,000,000.00
78-0	TRANSFERENCIAS Y DONACIONES PARA INVERSION	550,000.00	0.00
Total:		6,304,964.27	18,091,848.76
Total Gastos:		8,774,509.27	20,978,355.76
283 CONSEJO NACIONAL DE DISCAPACIDADES -CONADIS			
0000 CONSEJO NACIONAL DE DISCAPACIDADES -CONADIS			
		CODIFICADO 31-JUL-2005	PRESUPUESTO 2006
INGRESOS			
13-1	TASAS Y CONTRIBUCIONES	3,000.00	4,990.00
15-0	APORTE FISCAL CORRIENTE	889,444.51	1,085,037.42
18-1	TRANSFERENCIAS Y DONACIONES CORRIENTES	0.00	25,000.00
24-1	VENTA DE ACTIVOS DE LARGA DURACION	8,000.00	0.00
25-0	APORTE FISCAL DE CAPITAL	14,750.00	20,000.00
28-7	TRANSFERENCIAS Y DONACIONES DE CAPITAL E INVERSION	514.58	0.00
Total Ingresos:		915,709.07	1,115,027.42
GASTOS			
J222 SERVICIOS DE PROTECCIÓN A PERSONAS DISCAPACITADAS			
51-0	GASTOS EN PERSONAL	370,886.51	541,462.94
53-0	BIENES Y SERVICIOS DE CONSUMO	176,558.00	198,594.48
53-1	BIENES Y SERVICIOS DE CONSUMO	2,985.00	25,000.00
57-0	OTROS GASTOS CORRIENTES	7,206.00	7,200.00
58-0	TRANSFERENCIAS Y DONACIONES CORRIENTES	334,800.00	317,780.00
58-1	TRANSFERENCIAS Y DONACIONES CORRIENTES	15.00	15.00
75-0	OBRAS PUBLICAS	14,750.00	20,000.00
84-1	BIENES DE LARGA DURACION	8,000.00	4,975.00
84-7	BIENES DE LARGA DURACION	514.58	0.00
Total:		915,709.07	1,115,027.42
Total Gastos:		915,709.07	1,115,027.42

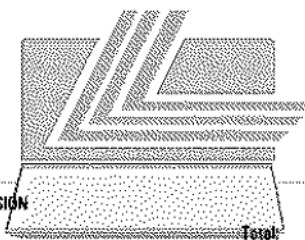

LEXIS S.A.

286 CONSEJO NACIONAL DE MUJERES CONAMU			
0000 CONSEJO NACIONAL DE MUJERES CONAMU			
		CODIFICADO 31-JUL-2005	PRESUPUESTO 2006
INGRESOS			
15-0	APORTE FISCAL CORRIENTE	1,093,374.67	1,277,101.62
25-0	APORTE FISCAL DE CAPITAL	750,000.00	200,000.00
Total Ingresos:		1,843,374.67	1,477,101.62
GASTOS			
J815 DESARROLLO INTEGRAL DE LA MUJER			
51-0	GASTOS EN PERSONAL	434,197.67	617,924.61
53-0	BIENES Y SERVICIOS DE CONSUMO	394,081.00	394,081.01
57-0	OTROS GASTOS CORRIENTES	5,096.00	5,096.00
58-0	TRANSFERENCIAS Y DONACIONES CORRIENTES	260,000.00	260,000.00
73-0	BIENES Y SERVICIOS PARA INVERSION	436,500.00	100,000.00
78-0	TRANSFERENCIAS Y DONACIONES PARA INVERSION	313,500.00	100,000.00
Total:		1,843,374.67	1,477,101.62
Total Gastos:		1,843,374.67	1,477,101.62
287 CONSEJO DE DESARROLLO DEL PUEBLO MONTUBIO DE LA COSTA ECUATORIANA Y ZONAS SUBTROPICALES DE LA REGION LITORAL (CODEPMDC)			
0000 CONSEJO DE DESARROLLO DEL PUEBLO MONTUBIO DE LA COSTA ECUATORIANA Y ZONAS SUBTROPICALES DE LA REGION LITORAL (CODEPMDC)			
		CODIFICADO 31-JUL-2005	PRESUPUESTO 2006
INGRESOS			
15-0	APORTE FISCAL CORRIENTE	517,302.00	585,043.06
25-0	APORTE FISCAL DE CAPITAL	475,359.85	418,238.00
28-3	TRANSFERENCIAS Y DONACIONES DE CAPITAL E INVERSION	0.00	400,000.00
36-3	FINANCIAMIENTO PUBLICO	117,328.15	0.00
Total Ingresos:		1,110,000.00	1,403,281.06
GASTOS			
D212 FOMENTO Y DESARROLLO DE LA PRODUCCION AGROPECUARIA			
51-0	GASTOS EN PERSONAL	0.00	4,605.53
73-0	BIENES Y SERVICIOS PARA INVERSION	70,000.00	414,060.00
Total:		70,000.00	418,665.53
J714 DESARROLLO INTEGRAL DE GRUPOS ÉTNICOS: INDÍGENAS, MONTUBIOS Y AFROECUATORIANOS			
51-0	GASTOS EN PERSONAL	223,500.00	281,013.53
53-0	BIENES Y SERVICIOS DE CONSUMO	280,240.00	278,243.00
56-0	GASTOS FINANCIEROS	3,302.00	7,181.00
57-0	OTROS GASTOS CORRIENTES	4,000.00	4,000.00
58-0	TRANSFERENCIAS Y DONACIONES CORRIENTES	4,260.00	0.00
59-0	PREVISIONES PARA REASIGNACION-	2,000.00	0.00
77-3	OTROS GASTOS DE INVERSION	0.00	400,000.00
78-0	TRANSFERENCIAS Y DONACIONES PARA INVERSION	383,850.00	0.00
84-0	BIENES DE LARGA DURACION	25,671.85	0.00
84-3	BIENES DE LARGA DURACION	117,328.15	0.00
96-0	AMORTIZACION DE LA DEUDA PUBLICA	15,848.00	4,238.00
Total:		1,040,000.00	984,675.53
Total Gastos:		1,110,000.00	1,403,281.06
288 CORPORACION DE DESARROLLO AFRO- ECUATORIANO- CODAE			
0000 CORPORACION DE DESARROLLO AFRO- ECUATORIANO- CODAE			
		CODIFICADO 31-JUL-2005	PRESUPUESTO 2006
INGRESOS			
15-0	APORTE FISCAL CORRIENTE	306,062.00	339,635.02
25-0	APORTE FISCAL DE CAPITAL	656,900.00	656,900.00
Total Ingresos:		962,962.00	996,535.02
GASTOS			
D212 FOMENTO Y DESARROLLO DE LA PRODUCCION AGROPECUARIA			
75-0	OBRAS PUBLICAS	55,000.00	0.00
Total:		55,000.00	0.00
D733 FOMENTO Y DESARROLLO TURISTICO			
75-0	OBRAS PUBLICAS	100,500.00	0.00
Total:		100,500.00	0.00
F112 FOMENTO Y DESARROLLO DE LA VIVIENDA			
75-0	OBRAS PUBLICAS	150,150.00	0.00
Total:		150,150.00	0.00

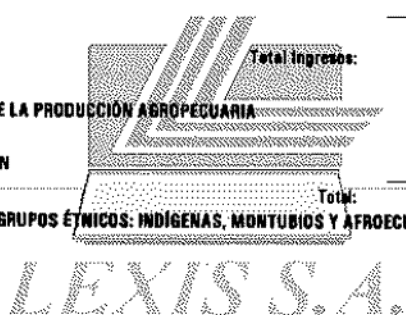

J115	INFRAESTRUCTURA Y EQUIPAMIENTO PARA EL BIENESTAR SOCIAL		
75-0	OBRAS PUBLICAS	235,000.00	0.00
	Total:	235,000.00	0.00
J714	DESARROLLO INTEGRAL DE GRUPOS ÉTNICOS: INDÍGENAS, MONTUBIOS Y AFROECUATORIANOS		
51-0	GASTOS EN PERSONAL	140,561.87	174,134.88
53-0	BIENES Y SERVICIOS DE CONSUMO	162,000.00	162,000.00
57-0	OTROS GASTOS CORRIENTES	3,500.13	3,500.13
73-0	BIENES Y SERVICIOS PARA INVERSIÓN	118,250.00	0.00
75-0	OBRAS PUBLICAS	0.00	856,800.00
	Total:	422,312.00	996,535.02
	Total Gastos:	962,962.00	996,535.02
289	CONSEJO NACIONAL DE LA NIÑEZ Y ADOLESCENCIA		
0000	CONSEJO NACIONAL DE LA NIÑEZ Y ADOLESCENCIA		
		CODIFICADO 31-JUL-2005	PRESUPUESTO 2006
INGRESOS			
15-0	APORTE FISCAL CORRIENTE	340,044.18	613,405.33
	Total Ingresos:	340,044.18	613,405.33
GASTOS			
J521	ADMINISTRACIÓN DE LA PROTECCIÓN A LA NIÑEZ		
51-0	GASTOS EN PERSONAL	200,000.00	234,706.23
53-0	BIENES Y SERVICIOS DE CONSUMO	70,000.00	112,908.18
57-0	OTROS GASTOS CORRIENTES	0.00	213.92
58-0	TRANSFERENCIAS Y DONACIONES CORRIENTES	70,044.18	285,577.00
	Total:	340,044.18	613,405.33
	Total Gastos:	340,044.18	613,405.33

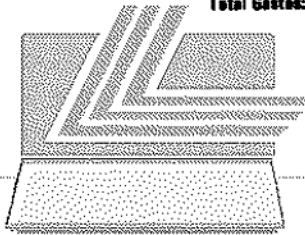

LEXIS S.A.

PRESUPUESTO DEL GOBIERNO CENTRAL 2006

CUADRO 2.3.12 AGREGADO POR:

- SECTOR/GRUPO
- UNIDAD EJECUTORA/GRUPO/FUENTE



- 310 MINISTERIO DE TRABAJO Y RECURSOS HUMANOS
- 311 SERVICIO ECUATORIANO DE CAPACITACION PROFESIONAL (SECAP)

MINISTERIO DE ECONOMIA Y FINANZAS
SUBSECRETARIA DE PRESUPUESTOS

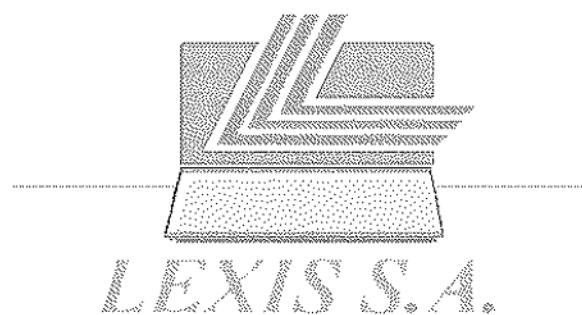

POLITICAS DEL SECTOR:

1. Dirigir, orientar y administrar políticas de empleo y desarrollo de los recursos humanos que permitan disminuir los niveles de desempleo y subempleo, con énfasis en los sectores más vulnerables del país.
2. Armonizar las relaciones laborales entre trabajadores y empleadores a través del diálogo y la concertación social.
3. Fortalecer el sistema productivo para que nos permita insertarnos competitivamente en los mercados internacionales.
4. Mantener y desarrollar la concertación social y política.
5. Defensa y promoción del empleo y desarrollo de los recursos humanos.
6. Modernización y fortalecimiento institucional.
7. Coordinar con la Presidencia de la República, Ministerios de Estado, otros organismos del sector público y los gobiernos locales y seccionales, programas y proyectos de desarrollo sustentable.
8. Generar proyectos productivos y comunitarios en coordinación con instituciones del sector público, privado y la comunidad para ser implantados en la zona.
9. Gestionar recursos de cooperaciones internacionales para financiamiento de proyectos.
10. Mejorar y perfeccionar el talento humano a través de la formación, capacitación y perfeccionamiento conforme a las exigencias del mercado.
11. Disminuir los índices de desempleo y subempleo.
12. Impulsar políticas salariales justas y dignas para los trabajadores.
13. Mejorar y perfeccionar el talento humano, comprometido y solidario a través de la capacitación, formación y perfeccionamiento.

OBJETIVOS DEL SECTOR:

1. Mantener la paz social mediante el logro de armónicas y justas relaciones de trabajo entre empleadores y trabajadores para el desarrollo de las actividades productivas.
2. Precautelar y proteger la integridad física y salud mental de los trabajadores en el desempeño de sus labores para mejorar el ambiente y las condiciones de vida y de trabajo de la población.
3. Impulsar y auspiciar las organizaciones laborales conforme lo dispone la Ley.
4. Contribuir efectivamente a la consecución de los objetivos de la política de empleo y desarrollo de los recursos humanos.
5. Implantar un programa alternativo y preventivo que permita un "Desarrollo Social y Económico sustentable para la población de la zona fronteriza norte".
6. Captar los recursos necesarios para financiar los proyectos que permitan crear las condiciones para un desarrollo sustentable y disminuir la pobreza, mejorar las condiciones de vida en el país.
7. Potenciar al máximo las actividades productivas de los campesinos y agricultores de la frontera norte, a fin de mejorar sus condiciones de empleo, ingresos y calidad de vida, vinculándolos a los procesos de economía de mercado nacional e internacional.
8. Mantener un sistema de información de mercado de trabajo, oferta y demanda de formación profesional de los recursos humanos de los diferentes sectores económicos.
9. Concientizar en la población ecuatoriana que el trabajo es la mejor herramienta para el desarrollo del país.

BASE LEGAL:

MINISTERIO DE TRABAJO Y RECURSOS HUMANOS

- D.S., 25/07/1973 CREACION DEL MINISTERIO DE PREVISION SOCIAL Y TRABAJO.
LEY 310, 1974/03/28, CREACION DEL CONADES.
D.E. 579 1984-06-07, CREACION DE LA SUBSECRETARIA DE TRABAJO Y RECURSOS HUMANOS DEL LITORAL.
A.M. 145, 1988-10-11, CREACION DEL PROGRAMA DE CULTURA DE LOS TRABAJADORES.
D.E. 419, 1989-02-15, CREACION DE LA SUBSECRETARIA ADMINISTRATIVA DEL MINISTERIO DE TRABAJO Y RECURSOS HUMANOS.
A.M. 323, 1994-09-13, SE EXPIDE EL REGLAMENTO ORGANICO FUNCIONAL DEL MINISTERIO.
D.E. 1323, 30/09/1999, R.O. 284, 30/09/1999, FUSION DE LOS MINISTERIOS DE TRABAJO Y BIENESTAR SOCIAL.
D.E. 1779, 08/08/2004, R.O. 359, 18/08/2004 CREACION DEL CONSEJO NACIONAL DEL TRABAJO.

SERVICIO ECUATORIANO DE CAPACITACION PROFESIONAL SECAP.

D.S.P. 1207, 17/10/1986, LEY DE CREACION DEL SECAP.
 D.E. 1574, 08/07/1977, REORGANIZACION TECNICA Y ADMINISTRATIVA.
 D.E. 2978, 17/10/1978, LEY CONSTITUTIVA.
 D.E. 1978, 24/10/2001. R.O. 438, 24/10/01.MODIFICACION DEL D.E. 1106-30/07/1999.

CODIGO	GRUPO	CODIFICADO 31-JUL-2005	PRESUPUESTO 2006	VARIACION ABSOLUTA	RELATIVA
--------	-------	---------------------------	---------------------	-----------------------	----------

11 TRABAJO

INGRESOS					
13	TASAS Y CONTRIBUCIONES	5,670,336.51	5,936,905.33	266,568.82	4.70
15	APORTE FISCAL CORRIENTE	4,983,761.90	4,501,753.49	-482,008.41	-9.67
17	RENTAS DE INVERSIONES Y MULTAS	430,000.00	280,000.00	-150,000.00	-34.88
18	TRANSFERENCIAS Y DONACIONES CORRIENTES	0.00	623,143.54	623,143.54	
19	OTROS INGRESOS	500,000.00	380,756.62	-119,243.38	-23.65
25	APORTE FISCAL DE CAPITAL	330,000.00	1,024,458.40	694,458.40	210.44
Total:		11,914,088.41	12,747,017.38	832,918.97	6.99

GASTOS					
51	GASTOS EN PERSONAL	5,259,643.21	5,683,480.88	423,837.67	8.06
53	BIENES Y SERVICIOS DE CONSUMO	3,796,945.37	3,388,072.09	-408,873.28	-10.77
57	OTROS GASTOS CORRIENTES	212,090.82	212,090.82	0.00	0.00
58	TRANSFERENCIAS Y DONACIONES CORRIENTES	1,411,610.63	1,636,014.16	224,403.53	15.90
59	PREVISIONES PARA REASIGNACION	0.00	200,000.00	200,000.00	
73	BIENES Y SERVICIOS PARA INVERSION	330,000.00	1,024,458.40	694,458.40	210.44
84	BIENES DE LARGA DURACION	903,808.38	602,901.03	-300,907.35	-33.29
Total:		11,914,088.41	12,747,017.38	832,918.97	6.99

11 SECTOR TRABAJO
 310 MINISTERIO DE TRABAJO Y EMPLEO
 0000 MINISTERIO DE TRABAJO Y EMPLEO

		CODIFICADO 31-JUL-2005	PRESUPUESTO 2006
INGRESOS			
13-1	TASAS Y CONTRIBUCIONES	425,000.00	275,000.00
15-0	APORTE FISCAL CORRIENTE	4,983,761.90	4,501,753.49
17-1	RENTAS DE INVERSIONES Y MULTAS	430,000.00	280,000.00
18-1	TRANSFERENCIAS Y DONACIONES CORRIENTES	0.00	623,143.54
19-1	OTROS INGRESOS	500,000.00	380,756.62
25-0	APORTE FISCAL DE CAPITAL	330,000.00	1,024,458.40
Total Ingresos:		6,668,761.90	7,085,112.05
GASTOS			
D121 ADMINISTRACIÓN GENERAL DE ASUNTOS Y SERVICIOS LABORALES			
51-0	GASTOS EN PERSONAL	1,066,839.50	1,119,744.25
51-1	GASTOS EN PERSONAL	53,493.25	0.00
53-0	BIENES Y SERVICIOS DE CONSUMO	621,404.44	621,404.44
53-1	BIENES Y SERVICIOS DE CONSUMO	257,856.11	257,856.11
57-0	OTROS GASTOS CORRIENTES	1,734.00	1,734.00
58-0	TRANSFERENCIAS Y DONACIONES CORRIENTES	982,986.87	263,830.00
58-1	TRANSFERENCIAS Y DONACIONES CORRIENTES	6,775.00	629,918.54
59-0	PREVISIONES PARA REASIGNACION	0.00	200,000.00
73-0	BIENES Y SERVICIOS PARA INVERSION	100,000.00	0.00
84-1	BIENES DE LARGA DURACION	717,000.00	494,026.23
Total:		3,788,089.17	3,588,807.57

D123	MEDIACIÓN LABORAL		
51-0	GASTOS EN PERSONAL	1,845,230.58	2,109,374.29
51-1	GASTOS EN PERSONAL	142,770.35	0.00
53-0	BIENES Y SERVICIOS DE CONSUMO	143,829.40	143,829.40
53-1	BIENES Y SERVICIOS DE CONSUMO	177,105.28	177,105.28
57-0	OTROS GASTOS CORRIENTES	1,737.11	1,737.11
58-0	TRANSFERENCIAS Y DONACIONES CORRIENTES	40,000.00	40,000.00
	Total:	2,350,872.73	2,472,046.08
D127	PROMOCIÓN DE PROGRAMAS Y POLÍTICAS LABORALES		
73-0	BIENES Y SERVICIOS PARA INVERSIÓN	230,000.00	1,024,456.40
	Total:	230,000.00	1,024,456.40
J521	ADMINISTRACIÓN DE LA PROTECCIÓN A LA NIÑEZ		
58-0	TRANSFERENCIAS Y DONACIONES CORRIENTES	300,000.00	0.00
	Total:	300,000.00	0.00
	Total Gastos:	6,888,761.90	7,085,112.05
311	SERVICIO ECUATORIANO DE CAPACITACIÓN PROFESIONAL - SECAP		
0000	SERVICIO ECUATORIANO DE CAPACITACIÓN PROFESIONAL - SECAP		
		CODIFICADO 31-JUL-2005	PRESUPUESTO 2006
INGRESOS			
13-1	TASAS Y CONTRIBUCIONES	5,245,336.51	5,661,905.33
	Total Ingresos:	5,245,336.51	5,661,905.33
GASTOS			
D126	FORMACIÓN Y CAPACITACIÓN PROFESIONAL		
51-1	GASTOS EN PERSONAL	2,151,309.53	2,454,382.34
53-1	BIENES Y SERVICIOS DE CONSUMO	2,586,750.13	2,187,876.86
57-1	OTROS GASTOS CORRIENTES	208,619.71	208,619.71
58-1	TRANSFERENCIAS Y DONACIONES CORRIENTES	101,848.76	702,165.82
84-1	BIENES DE LARGA DURACIÓN	186,808.38	108,880.80
	Total:	5,245,336.51	5,661,905.33
	Total Gastos:	5,245,336.51	5,661,905.33

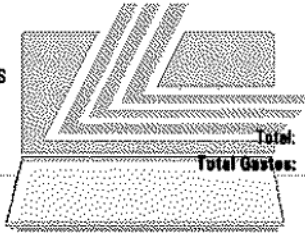

LEXIS S.A.

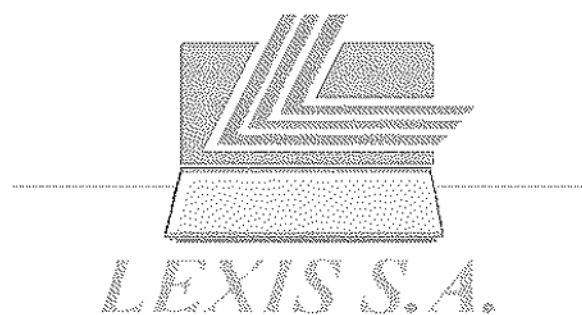

PRESUPUESTO DEL GOBIERNO CENTRAL 2006

CUADRO 2.3.13 AGREGADO POR:

- SECTOR/GRUPO
- UNIDAD EJECUTORA/GRUPO/FUENTE



- 320 MINISTERIO DE SALUD PUBLICA
- 321 SERVICIO NACIONAL DE ERRADICACION DE LA MALARIA Y CONTROL DE VECTORES (SNEM)
- 322 INSTITUTO NACIONAL DE HIGIENE Y MEDICINA TROPICAL LEOPOLDO IZQUIETA PEREZ (INH)
- 323 CONSEJO NACIONAL DE SALUD (CONASA)

**MINISTERIO DE ECONOMIA Y FINANZAS
SUBSECRETARIA DE PRESUPUESTOS**

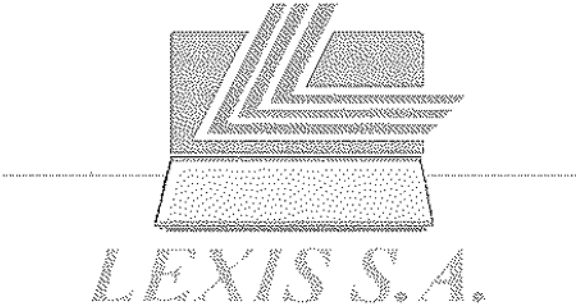

POLITICAS DEL SECTOR:

1. Velar por la duración de vida saludable de la población, reduciendo las inequidades existentes por sexo, género, grupo socio-económico, territorio, etnia, entre otras.
2. Asegurar la accesibilidad de todos los ciudadanos a una atención de salud integral, eficiente y de calidad, especialmente de aquellos grupos más vulnerables.
3. Propiciar la modernización de las instituciones del sector en base de conceptos y herramientas de la gerencia estratégica, de reingeniería de procesos y de desconcentración, fortaleciendo la capacidad de gestión local.
4. Propender al funcionamiento de un mercado regulado de proveedores de servicios que compitan por calidad, eficiencia y costos a través de normas legales y técnicas.
5. Desarrollar un sistema sectorial de información oportuna en salud accesible a todas las instituciones y niveles de utilización.
6. Poner al servicio de las instituciones del Estado y sociedad en general su red de laboratorios para el diagnóstico de enfermedades.
7. Construir el Sistema Nacional de Salud

OBJETIVOS DEL SECTOR:

1. Desarrollar la capacidad de conducción, regulación y control del MSP en todos los niveles para asegurar la aplicación y continuidad de las políticas nacionales de salud.
2. Utilizar el financiamiento fiscal y de otras fuentes que garantice la ejecución de los programas y actividades de salud pública y asegure la cobertura con servicios de salud de calidad a toda la población, con énfasis en los grupos poblacionales de mayor riesgo biológico y social.
3. Profundizar la desconcentración y descentralización de la gestión de los servicios de salud, con la participación de los gobiernos locales y organizaciones de la sociedad civil, con la rectoría del MSP.
4. Establecer mecanismos legales para la obtención y asignación equitativa de los recursos y optimizar su utilización, fortaleciendo las capacidades de gestión a nivel provincial y local.
5. Intensificar los programas de nutrición tendientes al control de enfermedades carenciales y al mejoramiento del estado nutricional de la población susceptible.
6. Contribuir al mejoramiento del nivel de salud y vida de la población.
7. Brindar atención médica universal, eficiente y eficaz a la población que demanda Servicios de Salud.
8. Coadyuvar al desarrollo técnico-administrativo y científico en la prestación de salud y de las ciencias de la salud.
9. Diagnosticar y vigilar las enfermedades infecto-contagiosas, endémicas y epidémicas.
10. Exterminar a mediano y corto plazo los focos de infección que atentan la salud de la población
11. Coordinar las Políticas de Estado en Salud y el funcionamiento del Sistema Nacional de Salud

BASE LEGAL:

MINISTERIO DE SALUD PUBLICA

- D.E. 684-A, 30/06/1967, CREA Y DETERMINA LAS FUNCIONES DEL MINISTERIO DE SALUD.
D.L. 06/07/2000, 08/02/1971, CODIGO DE SALUD.
D.E. 3292, 11/05/1982, CONFORMACION DE AREAS DE SALUD.
LEY, 28, LEY DE MATERNIDAD GRATUITA.
LEY, 84, 03/04/1997, LEY REFORMATORIA DE MATERNIDAD GRATUITA.
LEY, 101, LEY DE FOMENTO Y PROTECCION A LA LACTANCIA MATERNA CONSTITUCION POLITICA.
A.M., 626, 28/04/1982, REGLAMENTO ORGANICO FUNCIONAL DEL MINISTERIO DE SALUD.
D.L. 2704, 12/08/2002, R. O. 595, 12/08/2002, CREACION DE LA UNIDAD EJECUTORA DE MATERNIDAD GRATUITA Y ATENCIÓN A LA INFANCIA.
LEY, 2002-80, LEY ORGANICA DEL SISTEMA NACIONAL DE SALUD.

SERVICIO NACIONAL DE ERRADICACION DE LA MALARIA Y CONTROL DE VECTORES - SNEM

- D.E. 513, 22/06/1967, SE EXPIDE ESTRUCTURA ORGANICA DEL SERVICIO.
D.S., 358, 09/09/1970, SE ADSCRIBE AL MINISTERIO DE SALUD PUBLICA.
A.M., 626, 28/04/1982, REGLAMENTO ORGANICO FUNCIONAL DEL MINISTERIO DE SALUD.

INSTITUTO NACIONAL DE HIGIENE Y MEDICINA TROPICAL - I.N.H.

DL. RD.348, 01/10/1941, 25/09/1941, ES UN CENTRO CIENTIFICO Y TECNOLOGICO COM SEDE EN LA CIUDAD DE GUAYAQUIL Y CON RED DE LABORATORIOS EN TODO EL PAIS.

CONSEJO NACIONAL DE SALUD, COMASA
LEY 200280, R.O. 670 DE 25/09/2002 LEY ORGANICA DEL SISTEMA NACIONAL DE SALUD

CODIGO	GRUPO	CODIFICADO 31-JUL-2005	PRESUPUESTO 2006	VARIACION	
				ABSOLUTA	RELATIVA

12 SALUD

INGRESOS

11	IMPUESTOS	25,378,078.84	30,059,199.62	4,681,120.78	18.45
13	TASAS Y CONTRIBUCIONES	24,460,857.90	30,791,601.23	6,330,743.33	25.88
14	VENTA DE BIENES Y SERVICIOS	1,817,894.61	1,954,848.62	136,954.01	7.53
15	APORTE FISCAL CORRIENTE	311,172,439.29	340,258,459.87	29,086,020.58	9.35
17	RENTAS DE INVERSIONES Y MULTAS	136,590.16	140,242.90	3,652.74	2.67
18	TRANSFERENCIAS Y DONACIONES CORRIENTES	153,470.00	150,200.00	-3,270.00	-2.13
19	OTROS INGRESOS	653,300.08	944,448.96	291,148.88	44.57
24	VENTA DE ACTIVOS DE LARGA DURACION	58,276.80	10,490.00	-47,786.80	-82.00
25	APORTE FISCAL DE CAPITAL	6,144,043.00	2,500,000.00	-3,644,043.00	-59.31
28	TRANSFERENCIAS Y DONACIONES DE CAPITAL E INVERSION	85,931,652.78	175,179,487.15	89,247,934.37	103.86
36	FINANCIAMIENTO PUBLICO	289,159.20	0.00	-289,159.20	-100.00
37	SALDOS DISPONIBLES	289,060.99	90,811.40	-198,249.59	-68.58
Total:		456,464,723.65	582,079,789.75	125,615,066.10	27.52

GASTOS

51	GASTOS EN PERSONAL	263,717,206.08	286,088,525.51	22,371,319.43	8.48
53	BIENES Y SERVICIOS DE CONSUMO	64,798,721.96	78,656,885.66	11,858,163.70	18.30
57	OTROS GASTOS CORRIENTES	906,857.30	1,003,761.11	96,903.81	10.69
58	TRANSFERENCIAS Y DONACIONES CORRIENTES	5,500,132.09	6,267,557.64	767,425.55	13.95
71	GASTOS EN PERSONAL PARA INVERSION	1,125,691.00	1,000,286.00	-125,405.00	-11.14
73	BIENES Y SERVICIOS PARA INVERSION	80,475,277.83	120,367,466.53	39,892,188.70	49.57
75	OBRAS PUBLICAS	1,655,496.26	8,056,037.65	6,400,541.39	386.62
77	OTROS GASTOS DE INVERSION	0.00	44,424,500.00	44,424,500.00	
78	TRANSFERENCIAS Y DONACIONES PARA INVERSION	20,920,930.46	20,425,140.50	-495,789.96	-2.37
84	BIENES DE LARGA DURACION	16,681,058.67	17,789,629.15	1,108,570.48	6.65
97	PASIVO CIRCULANTE	683,352.00	0.00	-683,352.00	-100.00
Total:		456,464,723.65	582,079,789.75	125,615,066.10	27.52

12 SECTOR SALUD
320 MINISTERIO DE SALUD PUBLICA
0000 MINISTERIO DE SALUD PUBLICA

CODIFICADO 31-DIC-2005 PRESUPUESTO 2006

INGRESOS

11-5	IMPUESTOS	578,615.44	640,638.00
13-1	TASAS Y CONTRIBUCIONES	831,794.76	4,240,041.12
15-0	APORTE FISCAL CORRIENTE	22,309,633.20	30,339,816.89
17-1	RENTAS DE INVERSIONES Y MULTAS	452.40	5,428.80
19-1	OTROS INGRESOS	37,157.88	41,986.68

25-0	APORTE FISCAL DE CAPITAL	5,064,043.00	0.00
25-4	APORTE FISCAL DE CAPITAL	1,000,000.00	2,500,000.00
28-2	TRANSFERENCIAS Y DONACIONES DE CAPITAL E INVERSION	15,015,000.00	8,868,000.00
28-3	TRANSFERENCIAS Y DONACIONES DE CAPITAL E INVERSION	6,289,267.10	45,020,000.00
28-5	TRANSFERENCIAS Y DONACIONES DE CAPITAL E INVERSION	29,508,799.98	78,999,222.65
28-7	TRANSFERENCIAS Y DONACIONES DE CAPITAL E INVERSION	0.00	6,644,724.00
Total Ingresos:		80,734,763.76	177,299,858.14
GASTOS			
A137	CUOTAS, APORTES Y CONTRIBUCIONES A ORGANISMOS INTERNACIONALES		
58-0	TRANSFERENCIAS Y DONACIONES CORRIENTES	959,809.00	959,809.00
Total:		959,809.00	959,809.00
G111	ADMINISTRACIÓN, OPERACIÓN Y APOYO DE LOS SERVICIOS DE SALUD		
51-0	GASTOS EN PERSONAL	3,608,920.47	6,262,009.36
51-1	GASTOS EN PERSONAL	71,231.50	108,311.28
53-0	BIENES Y SERVICIOS DE CONSUMO	1,710,368.43	2,306,888.00
53-1	BIENES Y SERVICIOS DE CONSUMO	369,040.07	3,163,783.04
57-0	OTROS GASTOS CORRIENTES	267,750.00	297,179.82
58-0	TRANSFERENCIAS Y DONACIONES CORRIENTES	150,000.00	0.00
71-5	GASTOS EN PERSONAL PARA INVERSION	750,000.00	0.00
73-5	BIENES Y SERVICIOS PARA INVERSION	3,640,000.00	0.00
77-3	OTROS GASTOS DE INVERSION	0.00	44,420,000.00
78-5	TRANSFERENCIAS Y DONACIONES PARA INVERSION	1,050,000.00	0.00
84-1	BIENES DE LARGA DURACION	424,786.40	661,677.00
84-5	BIENES DE LARGA DURACION	560,000.00	0.00
97-0	PASIVO CIRCULANTE	683,352.00	0.00
Total:		13,285,448.87	57,219,848.50
G112	SERVICIOS NORMATIVOS Y DE REGULACION DE LA SALUD		
51-0	GASTOS EN PERSONAL	8,704,067.51	12,756,146.01
53-0	BIENES Y SERVICIOS DE CONSUMO	1,015,860.84	775,142.00
Total:		9,719,928.35	13,531,288.01
G117	REFORMA Y FORTALECIMIENTO SECTOR SALUD		
73-2	BIENES Y SERVICIOS PARA INVERSION	11,015,000.00	8,868,000.00
73-4	BIENES Y SERVICIOS PARA INVERSION	1,000,000.00	1,500,000.00
Total:		12,015,000.00	10,368,000.00
G212	PROVISIÓN DE PRODUCTOS FARMACÉUTICOS		
73-5	BIENES Y SERVICIOS PARA INVERSION	1,000,000.00	1,000,000.00
Total:		1,000,000.00	1,000,000.00
G413	EQUIPAMIENTO, INSUMOS Y MANTENIMIENTO HOSPITALARIO		
84-0	BIENES DE LARGA DURACION	250,000.00	0.00
84-5	BIENES DE LARGA DURACION	465,498.52	150,000.00
Total:		715,498.52	150,000.00
G512	PROVISIÓN DE SERVICIOS DE SALUD PUBLICA		
73-0	BIENES Y SERVICIOS PARA INVERSION	150,000.00	0.00
73-2	BIENES Y SERVICIOS PARA INVERSION	4,000,000.00	0.00
73-4	BIENES Y SERVICIOS PARA INVERSION	0.00	1,000,000.00
73-7	BIENES Y SERVICIOS PARA INVERSION	0.00	3,000,000.00
Total:		4,150,000.00	4,000,000.00
G513	MEDICINA PREVENTIVA		
51-0	GASTOS EN PERSONAL	400,000.00	400,000.00
53-0	BIENES Y SERVICIOS DE CONSUMO	935,819.50	1,020,895.00
Total:		1,335,819.50	1,420,895.00
G514	IMUNIZACIONES		
53-0	BIENES Y SERVICIOS DE CONSUMO	397,798.77	397,799.00
73-5	BIENES Y SERVICIOS PARA INVERSION	6,000,000.00	12,000,000.00
Total:		6,397,798.77	12,397,799.00
G515	CONTROL Y VIGILANCIA DEL SIDA		
51-0	GASTOS EN PERSONAL	32,437.78	32,437.78
53-0	BIENES Y SERVICIOS DE CONSUMO	724,037.83	724,039.00
73-3	BIENES Y SERVICIOS PARA INVERSION	347,775.00	0.00
73-5	BIENES Y SERVICIOS PARA INVERSION	1,652,225.00	2,000,000.00
73-7	BIENES Y SERVICIOS PARA INVERSION	0.00	3,444,724.00
Total:		2,756,475.41	6,201,200.78

G516	CONTROL DEL DENGUE		
73-3	BIENES Y SERVICIOS PARA INVERSION	347,775.00	0.00
73-5	BIENES Y SERVICIOS PARA INVERSION	1,652,225.00	5,000,000.00
	Total:	2,000,000.00	5,000,000.00
G517	CONTROL Y VIGILANCIA EPIDEMIOLÓGICA		
73-3	BIENES Y SERVICIOS PARA INVERSION	347,775.00	0.00
73-5	BIENES Y SERVICIOS PARA INVERSION	1,652,225.00	1,500,000.00
	Total:	2,000,000.00	1,500,000.00
G518	CONTROL Y VIGILANCIA DE OTRAS ENFERMEDADES		
71-0	GASTOS EN PERSONAL PARA INVERSION	75,681.00	0.00
71-5	GASTOS EN PERSONAL PARA INVERSION	0.00	100,286.00
73-0	BIENES Y SERVICIOS PARA INVERSION	2,255,000.00	0.00
73-3	BIENES Y SERVICIOS PARA INVERSION	347,775.02	0.00
73-5	BIENES Y SERVICIOS PARA INVERSION	2,652,224.98	7,283,999.00
77-5	OTROS GASTOS DE INVERSION	0.00	4,500.00
84-5	BIENES DE LARGA DURACION	0.00	14,400.00
	Total:	5,330,691.00	7,403,185.00
G711	ADMINISTRACIÓN, OPERACIÓN Y APOYO DE OTROS SERVICIOS DE SALUD		
58-0	TRANSFERENCIAS Y DONACIONES CORRIENTES	3,304,397.25	3,809,102.92
58-1	TRANSFERENCIAS Y DONACIONES CORRIENTES	4,347.07	353,685.28
58-5	TRANSFERENCIAS Y DONACIONES CORRIENTES	578,515.44	640,638.00
	Total:	3,887,259.76	4,803,428.20
G712	PROCESAMIENTO Y ENTREGA DE ALIMENTOS		
53-0	BIENES Y SERVICIOS DE CONSUMO	98,368.02	98,369.00
	Total:	98,368.02	98,369.00
G713	INFRAESTRUCTURA Y EQUIPAMIENTO PARA LA SALUD		
71-0	GASTOS EN PERSONAL PARA INVERSION	300,000.00	0.00
71-5	GASTOS EN PERSONAL PARA INVERSION	0.00	900,000.00
73-0	BIENES Y SERVICIOS PARA INVERSION	500,000.00	0.00
73-5	BIENES Y SERVICIOS PARA INVERSION	0.00	990,000.00
75-0	OBRAS PUBLICAS	650,000.00	0.00
75-3	OBRAS PUBLICAS	882,235.00	0.00
75-5	OBRAS PUBLICAS	0.00	2,440,000.00
84-3	BIENES DE LARGA DURACION	0.00	600,000.00
	Total:	2,142,235.00	4,930,000.00
G715	ALIMENTACIÓN Y NUTRICIÓN		
73-0	BIENES Y SERVICIOS PARA INVERSION	200,000.00	0.00
73-5	BIENES Y SERVICIOS PARA INVERSION	8,534,501.48	25,000,000.00
	Total:	8,734,501.48	25,000,000.00
G716	OTROS PROGRAMAS PARA LA SALUD		
53-0	BIENES Y SERVICIOS DE CONSUMO	0.00	500,000.00
	Total:	0.00	500,000.00
G717	ASEGURAMIENTO UNIVERSAL EN SALUD		
73-5	BIENES Y SERVICIOS PARA INVERSION	0.00	15,000,000.00
73-7	BIENES Y SERVICIOS PARA INVERSION	0.00	200,000.00
	Total:	0.00	15,200,000.00
G718	PROMOCIÓN DEL DESARROLLO HUMANO A TRAVÉS DE LA SALUD		
73-3	BIENES Y SERVICIOS PARA INVERSION	4,205,932.08	0.00
75-5	OBRAS PUBLICAS	0.00	5,616,037.65
	Total:	4,205,932.08	5,616,037.65
	Total Gastos:	80,734,763.76	177,298,858.14
321	SERVICIO NACIONAL DE ERRADICACION DE LA MALARIA Y CONTROL DE VECTORES (SNEM)		
0000	SERVICIO NACIONAL DE ERRADICACION DE LA MALARIA Y CONTROL DE VECTORES (SNEM)		
		CODIFICADO 31-DIC-2005	PRESUPUESTO 2006
INGRESOS			
15-0	APORTE FISCAL CORRIENTE	5,930,150.28	6,179,253.31
	Total Ingresos:	5,930,150.28	6,179,253.31

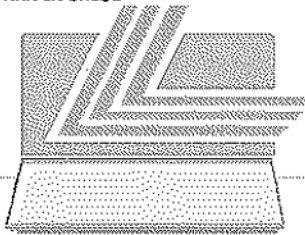

LEXIS S.A.

GASTOS			
G111	ADMINISTRACIÓN, OPERACIÓN Y APOYO DE LOS SERVICIOS DE SALUD		
51-0	GASTOS EN PERSONAL	753,762.69	662,742.42
53-0	BIENES Y SERVICIOS DE CONSUMO	142,182.67	148,978.09
57-0	OTROS GASTOS CORRIENTES	4,200.00	4,200.00
	Total:	900,145.36	815,920.51
G714	ERRADICACIÓN DE LA MALARIA Y CONTROL DE VECTORES		
51-0	GASTOS EN PERSONAL	4,436,873.99	4,754,345.90
53-0	BIENES Y SERVICIOS DE CONSUMO	593,130.93	608,986.90
	Total:	5,030,004.92	5,363,332.80
	Total Gastos:	5,930,150.28	6,179,253.31
322	INSTITUTO NACIONAL DE HIGIENE Y MEDICINA TROPICAL LEOPOLDO IZQUIETA PEREZ (INH)		
0800	INSTITUTO NACIONAL DE HIGIENE Y MEDICINA TROPICAL LEOPOLDO IZQUIETA PEREZ (INH)		

INGRESOS			
		CODIFICADO 31-DIC-2005	PRESUPUESTO 2006
13-1	TASAS Y CONTRIBUCIONES	10,342,701.91	10,917,190.04
14-1	VENTA DE BIENES Y SERVICIOS	63,015.63	40,586.86
15-0	APORTE FISCAL CORRIENTE	1,260,086.30	1,509,584.15
19-1	OTROS INGRESOS	27,006.47	8,133.78
	Total Ingresos:	11,692,810.31	12,475,484.83

GASTOS			
G111	ADMINISTRACIÓN, OPERACIÓN Y APOYO DE LOS SERVICIOS DE SALUD		
51-0	GASTOS EN PERSONAL	164,439.94	58,394.02
51-1	GASTOS EN PERSONAL	1,018,254.87	1,648,719.83
53-0	BIENES Y SERVICIOS DE CONSUMO	0.00	535,779.40
53-1	BIENES Y SERVICIOS DE CONSUMO	1,617,628.46	1,147,977.82
57-1	OTROS GASTOS CORRIENTES	51,784.00	51,784.00
84-1	BIENES DE LARGA DURACION	718,900.00	179,725.00
	Total:	3,571,005.27	3,622,380.07
G223	PROVISIÓN DE VACUNAS DE USO HUMANO Y ANIMAL		
51-0	GASTOS EN PERSONAL	154,464.24	26,765.65
51-1	GASTOS EN PERSONAL	255,995.61	504,393.15
53-0	BIENES Y SERVICIOS DE CONSUMO	0.00	218,411.50
53-1	BIENES Y SERVICIOS DE CONSUMO	1,035,728.29	890,305.81
84-1	BIENES DE LARGA DURACION	0.00	143,780.00
	Total:	1,446,188.14	1,783,656.11
G225	CONTROL DE CALIDAD Y DE NORMAS SANITARIAS		
51-0	GASTOS EN PERSONAL	0.00	43,553.62
51-1	GASTOS EN PERSONAL	1,475,840.56	1,186,113.86
53-0	BIENES Y SERVICIOS DE CONSUMO	0.00	192,272.24
53-1	BIENES Y SERVICIOS DE CONSUMO	922,531.65	897,970.38
84-1	BIENES DE LARGA DURACION	0.00	179,725.00
	Total:	2,398,372.21	2,499,635.10
G611	ADMINISTRACIÓN DE LA INVESTIGACIÓN Y DESARROLLO DE LA SALUD		
51-0	GASTOS EN PERSONAL	922,137.12	177,298.90
51-1	GASTOS EN PERSONAL	2,028,738.53	2,678,085.30
53-0	BIENES Y SERVICIOS DE CONSUMO	19,045.00	257,108.82
53-1	BIENES Y SERVICIOS DE CONSUMO	1,309,324.04	1,241,660.53
84-1	BIENES DE LARGA DURACION	0.00	215,670.00
	Total:	4,277,244.69	4,569,823.55
	Total Gastos:	11,692,810.31	12,475,484.83

INGRESOS			
		CODIFICADO 31-DIC-2005	PRESUPUESTO 2006
13-1	TASAS Y CONTRIBUCIONES	12,750.00	12,000.00
15-0	APORTE FISCAL CORRIENTE	405,254.67	431,438.00
18-1	TRANSFERENCIAS Y DONACIONES CORRIENTES	153,470.00	150,200.00
37-1	SALDOS DISPONIBLES	36,198.70	0.00
	Total Ingresos:	607,673.37	593,638.00

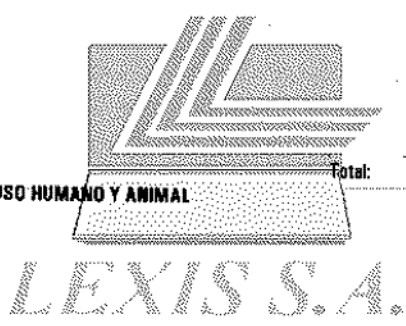

GASTOS

G112	SERVICIOS NORMATIVOS Y DE REGULACION DE LA SALUD		
51-0	GASTOS EN PERSONAL	149,414.67	154,436.00
53-0	BIENES Y SERVICIOS DE CONSUMO	255,840.00	277,000.00
53-1	BIENES Y SERVICIOS DE CONSUMO	50,918.70	150,200.00
84-1	BIENES DE LARGA DURACION	151,500.00	12,000.00
	Total:	607,673.37	593,636.00
12	SECTOR SALUD		
320	MINISTERIO DE SALUD PUBLICA		
9999	UNIDADES EJECUTORAS		
	Total Gastos:	607,673.37	593,636.00

INGRESOS

CODIFICADO 31-DIC-2005

PRESUPUESTO 2006

11-5	IMPUESTOS	24,799,463.40	29,418,561.62
13-1	TASAS Y CONTRIBUCIONES	13,273,611.23	15,622,370.07
14-1	VENTA DE BIENES Y SERVICIOS	1,754,878.98	1,914,261.76
15-0	APORTE FISCAL CORRIENTE	281,267,314.84	301,798,369.52
17-1	RENTAS DE INVERSIONES Y MULTAS	136,137.76	134,814.10
19-1	OTROS INGRESOS	589,135.73	894,328.50
24-1	VENTA DE ACTIVOS DE LARGA DURACION	58,276.80	10,490.00
25-0	APORTE FISCAL DE CAPITAL	80,000.00	0.00
28-1	TRANSFERENCIAS Y DONACIONES DE CAPITAL E INVERSION	29,452,555.24	30,200,000.00
28-5	TRANSFERENCIAS Y DONACIONES DE CAPITAL E INVERSION	4,865,930.46	5,447,540.50
28-7	TRANSFERENCIAS Y DONACIONES DE CAPITAL E INVERSION	700,000.00	0.00
36-5	FINANCIAMIENTO PUBLICO	269,158.20	0.00
37-1	SALDOS DISPONIBLES	252,862.29	90,811.40



Total Ingresos: 357,499,325.93 385,531,547.47

GASTOS

G111	ADMINISTRACIÓN, OPERACIÓN Y APOYO DE LOS SERVICIOS DE SALUD		
51-0	GASTOS EN PERSONAL	48,935,591.76	60,282,583.70
51-1	GASTOS EN PERSONAL	391,522.86	678,733.90
53-0	BIENES Y SERVICIOS DE CONSUMO	3,409,972.44	3,896,206.74
53-1	BIENES Y SERVICIOS DE CONSUMO	1,767,223.46	1,831,946.44
57-0	OTROS GASTOS CORRIENTES	101,310.03	107,501.71
57-1	OTROS GASTOS CORRIENTES	30,000.00	47,500.00
58-0	TRANSFERENCIAS Y DONACIONES CORRIENTES	267,717.00	267,620.92
58-1	TRANSFERENCIAS Y DONACIONES CORRIENTES	37,325.54	15,793.84
84-1	BIENES DE LARGA DURACION	673,762.42	561,829.32
	Total:	55,614,425.51	67,689,716.57
G312	PROVISIÓN DE SERVICIOS MÉDICOS GENERALES		
51-0	GASTOS EN PERSONAL	41,674,865.07	40,371,850.13
51-1	GASTOS EN PERSONAL	885,406.46	1,156,969.24
53-0	BIENES Y SERVICIOS DE CONSUMO	7,302,348.73	8,579,017.81
53-1	BIENES Y SERVICIOS DE CONSUMO	1,611,654.38	1,703,396.00
57-0	OTROS GASTOS CORRIENTES	159,862.92	173,627.33
57-1	OTROS GASTOS CORRIENTES	0.00	1,461.82
58-0	TRANSFERENCIAS Y DONACIONES CORRIENTES	31,135.56	31,203.24
58-1	TRANSFERENCIAS Y DONACIONES CORRIENTES	12,787.55	18,677.02
84-1	BIENES DE LARGA DURACION	589,742.26	755,988.88
	Total:	52,267,702.83	52,792,191.47
G412	PROVISIÓN DE SERVICIOS HOSPITALARIOS GENERALES		
51-0	GASTOS EN PERSONAL	144,374,553.34	148,297,898.48
51-1	GASTOS EN PERSONAL	2,401,949.19	2,950,666.02
53-0	BIENES Y SERVICIOS DE CONSUMO	33,495,055.51	38,185,618.96
53-1	BIENES Y SERVICIOS DE CONSUMO	5,743,567.80	6,580,852.54
57-0	OTROS GASTOS CORRIENTES	286,450.35	313,878.46
57-1	OTROS GASTOS CORRIENTES	400.00	1,627.97
58-0	TRANSFERENCIAS Y DONACIONES CORRIENTES	81,333.57	74,010.44
58-1	TRANSFERENCIAS Y DONACIONES CORRIENTES	48,789.57	70,257.48
75-0	OBRAS PUBLICAS	80,000.00	0.00

75-7	OBRAS PUBLICAS		233,261.26	0.00
84-1	BIENES DE LARGA DURACION		2,106,314.45	2,265,096.63
84-5	BIENES DE LARGA DURACION		95,000.00	122,400.00
84-7	BIENES DE LARGA DURACION		466,738.74	0.00
		Total:	189,413,413.78	198,862,306.98
6413	EQUIPAMIENTO, INSUMOS Y MANTENIMIENTO HOSPITALARIO			
73-5	BIENES Y SERVICIOS PARA INVERSION		10,103,913.81	12,146,925.09
84-1	BIENES DE LARGA DURACION		0.00	9,098.64
84-5	BIENES DE LARGA DURACION		9,900,644.59	11,911,058.58
		Total:	20,004,558.40	24,067,082.32
6432	PROVISIÓN DE SERVICIOS MÉDICOS Y DE MATERNIDAD			
51-0	GASTOS EN PERSONAL		39,999.96	57,213.00
53-0	BIENES Y SERVICIOS DE CONSUMO		200,320.00	256,320.00
53-1	BIENES Y SERVICIOS DE CONSUMO		8,000.00	10,000.00
57-0	OTROS GASTOS CORRIENTES		5,000.00	5,000.00
58-5	TRANSFERENCIAS Y DONACIONES CORRIENTES		23,974.54	26,759.50
73-1	BIENES Y SERVICIOS PARA INVERSION		14,100,000.00	15,100,000.00
73-5	BIENES Y SERVICIOS PARA INVERSION		4,770,930.46	5,333,818.44
78-1	TRANSFERENCIAS Y DONACIONES PARA INVERSION		15,100,000.00	15,100,000.00
78-5	TRANSFERENCIAS Y DONACIONES PARA INVERSION		4,770,930.46	5,325,140.50
84-1	BIENES DE LARGA DURACION		9,012.09	7,180.09
84-5	BIENES DE LARGA DURACION		269,159.20	0.00
		Total:	39,297,326.71	41,221,431.53
G513	MEDICINA PREVENTIVA			
51-0	GASTOS EN PERSONAL		80.00	0.00
		Total:	80.00	0.00
G516	CONTROL DEL DENGUE			
51-0	GASTOS EN PERSONAL		838,857.96	838,857.96
53-0	BIENES Y SERVICIOS DE CONSUMO		62,960.64	59,960.64
		Total:	901,818.60	898,818.60
		Total Gastos:	357,499,326.83	385,531,547.47

LEXIS S.A.

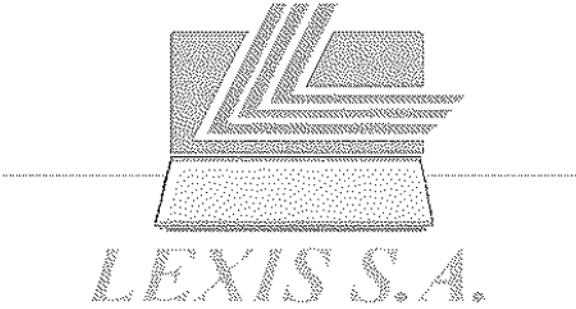

PRESUPUESTO DEL GOBIERNO CENTRAL 2006

CUADRO 2.3.14
AGREGADO POR:

- SECTOR/GRUPO
- UNIDAD EJECUTORA/GRUPO/FUENTE

SECTOR 13 AGROPECUARIO

- 360 MINISTERIO DE AGRICULTURA Y GANADERIA (MAG)
- 363 INSTITUTO NACIONAL DE DESARROLLO AGRARIO (INDA)
- 365 CENTRO DE RECONVERSION ECONOMICA DEL AUSTRO (CREA)
- 366 CORPORACION REGULADORA DEL MANEJO HIDRICO DE MANABI (CRM)
- 367 COMISION DE ESTUDIOS PARA EL DESARROLLO DE LA CUENCA DEL RIO
GUAYAS (CEDEGE)
- 368 SUBCOMISION ECUATORIANA PARA EL DESARROLLO DE LAS CUENCAS DE LOS
RIOS PUYANGO-TUMBEZ (PREDESUR)
- 378 MISION F.A.O. EN EL ECUADOR
- 379 SECRETARIA GENERAL DEL CONSEJO NACIONAL DE RECURSOS HIDRICOS
(CNRH)
- 380 CORPORACION REGIONAL DE LA SIERRA CENTRO (CORSICEN)
- 381 CORPORACION REGIONAL DE LA SIERRA NORTE (CORSINOR)
- 382 CORPORACION DE DESARROLLO REGIONAL DE EL ORO (CODELORO)
- 384 CORPORACION DE DESARROLLO REGIONAL DEL CHIMBORAZO (CODERECH)
- 388 CORPORACION DE DESARROLLO REGIONAL DEL COTOPAXI (CODERECO)
- 389 COMISION PARA EL DESARROLLO DE LA ZONA NORTE DE MANABI (CEDEM)

**MINISTERIO DE ECONOMIA Y FINANZAS
SUBSECRETARIA DE PRESUPUESTOS**

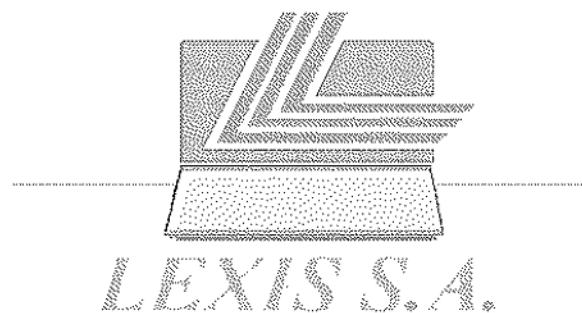



REPUBLICA DEL ECUADOR
MINISTERIO DE ECONOMIA Y FINANZAS
PRESUPUESTO GENERAL DEL ESTADO - 2006

Sigef

POLITICAS DEL SECTOR:

1. Apoyar el desarrollo sustentable en el sector agropecuario.
2. Impulsar la modernización del subsector riego.
3. Mejorar las condiciones de vida de los pequeños campesinos.
4. Reducir la propagación de patologías mediante la aplicación de medidas de prevención para evitar la introducción de enfermedades vegetales o animales exóticas.
5. Incentivar la autogestión institucional.
6. Racionalizar la tenencia de las tierras rústicas.
7. Desarrollar estrategias, planes y programas de capacitación campesina de acuerdo a las condiciones socioeconómicas y ámbito geográfico.
8. Planificar, realizar y ejecutar proyectos de desarrollo sustentable de los recursos hídricos que permita abastecer a la población de riego en las diferentes zonas del país.

OBJETIVOS DEL SECTOR:

1. Dirigir los procesos de desarrollo agropecuario.
2. Optimizar la gestión institucional.
3. Mejorar la calidad y reducir los costos de producción.
4. Solucionar los conflictos de la tenencia de la tierra y generar un ambiente propicio para la inversión.
5. Contribuir a la recuperación y preservación de los recursos genéticos amazónicos.
6. Fortalecer, apoyar y ejecutar las acciones de planificación, focalizadas al manejo y aprovechamiento integral de los recursos naturales renovables en las cuencas hidrográficas.
7. Promover el desarrollo a través de la elaboración y ejecución de proyectos.
8. Canalizar la cooperación técnica internacional a proyectos de uso y manejo sustentable de recursos naturales.
9. Transferencia de canales de riego a los usuarios y capacitación para su operación y mantenimiento.
10. Incentivar el ingreso de divisas mediante el acrecentamiento de la producción exportable.
11. Optimizar el uso de los recursos hídricos.
12. Desarrollar una agresiva campaña de capacitación a favor de los campesinos y evaluar las actividades de la capacitación.
13. Ampliar la cobertura de los servicios básicos al sector rural de tal manera que se beneficie a las comunidades del área rural, marginal seca.

BASE LEGAL:

MINISTERIO DE AGRICULTURA Y GANADERIA

- D.S. 162, 29/02/1963, CREACION DEL MINISTERIO DE AGRICULTURA Y GANADERIA.
A.M. 375, ACTUALIZA LAS TASAS QUE EL MINISTERIO COBRA A TRAVES DE LA DIRECCION NACIONAL AGROPECUARIA POR PRESTADOS.
A.M. 53, 12/03/2001, REGLAMENTO PARA EL COBRO DE TASAS FIJADAS MEDIANTE ACUERDOS MINISTERIALES.
A.M. 54, 12/03/2001, SE FIJAN TASAS POR SERVICIOS QUE PRESTA EL MINISTERIO A TRAVES DE SUS DEPENDENCIAS.
A.M. 216, 28/08/2003, SE EXPIDE LA ESTRUCTURA Y ESTATUTO ORGANICO POR PROCESOS DEL MAG.
D.E. 016, 05/05/2004, R.O. 339 DE 20/05/2004 REFORMAS AL TEXTO UNIFICADO DE LA LEGISLACION SECUNDARIA DEL MAG.

INSTITUTO NACIONAL DE DESARROLLO AGRARIO, INDA

LEY, 54, 14/06/1994, CREACION DEL INDA

INSTITUTO NACIONAL DE CAPACITACION CAMPESINA INCCA.

D.E. 417, 30/06/1997.r.o. 105, 07/10/1997. RESTRCUTURACION DEL INCCA.

D.E. 1423, 13/05/1998.R.O. 321, 20/05/1998. REFORMASE EL DECRETO EJECUTIVO 417, 30/06/1997. MEDIANTE EL CUAL SE CREA EL INCCA.

CENTRO DE RECONVERSION ECONOMICA DEL AUSTRO CREA

D.E. 2224, CONTROL Y RECURSOS HIDRICOS DE LA REGION.

D.L. 2000-13,18/04/2000, LEY CONSTITUTIVA DEL CREA.

CORPORACIÓN REGULADORA DEL MANEJO HIDRICO DE MANABI - CRM

LEY 23/11/1982, LEY DE CREACION DEL CRM.

D.E. 439, 28/10/1970, SE ADSCRIBE AL MINISTERIO DE AGRICULTURA.

D.E. 2180, 30/01/1978, INSTITUCION DE DERECHO PUBLICO CON PERSONERIA JURIDICA Y FONDOS PROPIOS.

D.L. 57, 05/07/1994, LEY REFORMATORIA A LA LEY CONSTITUTIVA DEL CRM.

2142 REGLAMENTO GENERAL A LA LEY REFORMATORIA A LA LEY CONSTITUTIVA DEL CRM.

D.L. 16/04/97, SE EXPIDE LEY SUSTITUTIVA A LA LEY PUBLICADA EN R.O. 476 DEL 05/07/94, DEL CRM SE ADSCRIBE A LA PRESIDENCIA DE LA REPUBLICA.

R.O. 728 DE 2002/12/19 REGLAMENTO ORGANICO FUNCIONAL.

LEY 2002-95, 10/12/2002, LEY DE DESARROLLO HIDRICO DE MANABI

REGL. 1882, R.O 20/07/2004 REGLAMENTO GENERAL A LA LEY DE DESARROLLO HIDRICO DE MANABI

RS. 2687-04, R.O. 441 DE 01/09/2004 CREACION DE LA UNIDAD EJECUTORA PHIMA

CONSEJO NACIONAL DE RECURSOS HIDRICOS (CNRH)

D.E. 1224, 25/10/1994, SE EXPIDE LA ORGANIZACION DEL REGIMEN INSTITUCIONAL DE AGUAS.

COMISION PARA EL DESARROLLO DE LA ZONA NORTE DE MANABI, CEDEM

LEY 06, R.O. 553 DE 11/04/2002 LEY DE CREACION DE LA COMISION DE DESARROLLO PARA CHONE, FLAVIO ALFARO, EL CARMEN, PEDERNALES Y SUCRE

LEY

GRUPO	COMPLEJO 31 JUL 2005	PRESUPUESTO 2005	VARIACION		
			ABSOLUTA	RELATIVA	
13	AGROPECUARIO				
INGRESOS					
11	IMPUESTOS	10,332,039.79	14,580,800.00	4,248,760.21	41.12
13	TASAS Y CONTRIBUCIONES	2,546,727.09	3,273,370.41	726,643.32	28.53
14	VENTA DE BIENES Y SERVICIOS	13,730,788.39	19,069,023.26	5,338,236.87	38.88
15	APORTE FISCAL CORRIENTE	28,323,316.54	29,472,526.16	1,149,209.62	4.06
17	RENTAS DE INVERSIONES Y MULTAS	509,961.80	576,253.18	66,271.38	12.99
19	OTROS INGRESOS	1,923,046.87	1,795,855.38	-127,191.49	-6.61
24	VENTA DE ACTIVOS DE LARGA DURACION	1,131,668.00	495,801.20	-635,867.80	-56.19
25	APORTE FISCAL DE CAPITAL	12,048,950.18	12,702,551.80	653,601.62	5.42
27	RECUPERACION DE INVERSIONES	0.00	1,000,000.00	1,000,000.00	
28	TRANSFERENCIAS Y DONACIONES DE CAPITAL E INVERSION	54,561,164.81	41,370,060.96	-13,191,103.85	-24.18
37	SALDOS DISPONIBLES	0.00	80,000.00	80,000.00	
Total:		125,167,802.67	124,416,242.15	-891,440.32	-0.99

GASTOS					
51	GASTOS EN PERSONAL	27,194,546.77	27,820,615.24	626,068.47	2.30
53	BIENES Y SERVICIOS DE CONSUMO	7,979,151.02	8,611,072.73	631,921.71	7.92
56	GASTOS FINANCIEROS	2,654,983.20	268,804.00	-2,386,179.20	-89.88
57	OTROS GASTOS CORRIENTES	2,895,489.18	2,832,057.10	-63,432.08	-2.19
58	TRANSFERENCIAS Y DONACIONES CORRIENTES	1,233,793.36	1,207,193.19	-26,600.17	-2.16
71	GASTOS EN PERSONAL PARA INVERSION	164,354.48	191,155.00	26,800.52	16.31
73	BIENES Y SERVICIOS PARA INVERSION	12,661,394.25	20,169,523.03	7,508,128.78	59.30

75	OBRAS PUBLICAS	54,561,729.38	42,787,778.08	-11,773,951.29	-21.58
77	OTROS GASTOS DE INVERSION	8,633,897.58	12,335,000.00	5,701,302.42	85.94
78	TRANSFERENCIAS Y DONACIONES PARA INVERSION	1,700,000.00	4,286,320.12	2,586,320.12	152.14
84	BIENES DE LARGA DURACION	2,016,962.34	1,125,049.85	-891,912.89	-44.22
87	INVERSIONES FINANCIERAS	0.00	1,000,000.00	1,000,000.00	
88	TRANSFERENCIAS Y DONACIONES DE CAPITAL	60,000.00	60,000.00	0.00	0.00
96	AMORTIZACION DE LA DEUDA PUBLICA	5,203,758.86	1,721,674.00	-3,482,084.86	-66.91
97	PASIVO CIRCULANTE	347,822.05	0.00	-347,822.05	-100.00
Total:		126,187,882.47	124,416,242.15	-691,448.32	-0.65

13 SECTOR AGROPECUARIO
380 MINISTERIO DE AGRICULTURA Y GANADERIA -MAG
0000 MINISTERIO DE AGRICULTURA Y GANADERIA -MAG

INGRESOS		CODIFICADO 31-JUL-2005	PRESUPUESTO 2006
13-1	TASAS Y CONTRIBUCIONES		
14-1	VENTA DE BIENES Y SERVICIOS	420,835.89	662,508.00
15-0	APORTE FISCAL CORRIENTE	21,600.00	58,372.00
17-1	RENTAS DE INVERSIONES Y MULTAS	12,828,854.20	13,262,818.63
18-1	OTROS INGRESOS	143,558.31	200,247.00
24-1	VENTA DE ACTIVOS DE LARGA DURACION	381,704.18	408,766.00
25-0	APORTE FISCAL DE CAPITAL	16,500.00	0.00
25-4	APORTE FISCAL DE CAPITAL	1,731,012.65	4,286,320.12
28-2	TRANSFERENCIAS Y DONACIONES DE CAPITAL E INVERSION	200,000.00	720,000.00
28-3	TRANSFERENCIAS Y DONACIONES DE CAPITAL E INVERSION	4,174,148.50	6,500,000.00
28-7	TRANSFERENCIAS Y DONACIONES DE CAPITAL E INVERSION	8,068,887.35	9,630,000.00
		670,000.00	332,480.00
		Total Ingresos:	28,538,102.68
			38,080,820.75
GASTOS			
A137	CUOTAS, APORTES Y CONTRIBUCIONES A ORGANISMOS INTERNACIONALES		
58-0	TRANSFERENCIAS Y DONACIONES CORRIENTES	870,238.87	870,238.87
		Total:	870,238.87
A322	PLANIFICACIÓN ECONOMICA Y SOCIAL		
51-0	GASTOS EN PERSONAL		
53-0	BIENES Y SERVICIOS DE CONSUMO	821,137.28	972,083.79
53-1	BIENES Y SERVICIOS DE CONSUMO	187,484.80	89,238.51
84-1	BIENES DE LARGA DURACION	154,380.00	220,073.00
		15,000.00	10,400.00
		Total:	1,187,892.08
			1,291,775.30
D211	ADMINISTRACIÓN GENERAL DE ASUNTOS AGROPECUARIOS		
51-0	GASTOS EN PERSONAL		
53-0	BIENES Y SERVICIOS DE CONSUMO	1,834,720.40	1,906,844.40
53-1	BIENES Y SERVICIOS DE CONSUMO	484,154.90	523,367.31
57-0	OTROS GASTOS CORRIENTES	75,824.58	137,800.00
58-0	TRANSFERENCIAS Y DONACIONES CORRIENTES	200,000.00	250,000.00
58-1	TRANSFERENCIAS Y DONACIONES CORRIENTES	14,000.00	14,000.00
77-3	OTROS GASTOS DE INVERSION	9,533.41	8,200.00
84-1	BIENES DE LARGA DURACION	0.00	8,830,000.00
		20,000.00	80,000.00
		Total:	2,438,233.30
			12,560,211.71
D212	FOMENTO Y DESARROLLO DE LA PRODUCCIÓN AGROPECUARIA		
51-0	GASTOS EN PERSONAL		
53-0	BIENES Y SERVICIOS DE CONSUMO	7,209,595.38	7,166,710.31
53-1	BIENES Y SERVICIOS DE CONSUMO	741,213.88	810,257.86
57-0	OTROS GASTOS CORRIENTES	494,178.18	821,870.00
58-0	TRANSFERENCIAS Y DONACIONES CORRIENTES	0.00	3,100.00
58-1	TRANSFERENCIAS Y DONACIONES CORRIENTES	3,306.40	3,306.40
73-0	BIENES Y SERVICIOS PARA INVERSION	0.00	3,360.00
73-3	BIENES Y SERVICIOS PARA INVERSION	626,316.00	0.00
77-3	OTROS GASTOS DE INVERSION	873,684.00	0.00
78-0	TRANSFERENCIAS Y DONACIONES PARA INVERSION	6,500,000.00	0.00
78-3	TRANSFERENCIAS Y DONACIONES PARA INVERSION	304,696.65	4,286,320.12
84-1	BIENES DE LARGA DURACION	685,303.35	0.00
		16,783.00	22,818.00
		Total:	17,485,056.85
			12,917,740.89

0213	SERVICIOS TÉCNICOS AGROPECUARIOS		
51-0	GASTOS EN PERSONAL	600,395.22	600,395.22
53-0	BIENES Y SERVICIOS DE CONSUMO	5,952.00	5,952.00
53-1	BIENES Y SERVICIOS DE CONSUMO	178,646.09	214,372.00
73-2	BIENES Y SERVICIOS PARA INVERSION	1,139,898.34	0.00
	Total:	1,924,885.56	820,719.22
0218	COMPENSACIONES, SUBSIDIOS Y PRÉSTAMOS AGROPECUARIOS		
73-2	BIENES Y SERVICIOS PARA INVERSION	2,800,000.00	5,000,000.00
73-4	BIENES Y SERVICIOS PARA INVERSION	200,000.00	600,000.00
	Total:	2,200,000.00	5,600,000.00
0744	DESARROLLO RURAL INTEGRAL		
73-0	BIENES Y SERVICIOS PARA INVERSION	100,000.00	0.00
73-7	BIENES Y SERVICIOS PARA INVERSION	670,000.00	332,490.00
78-0	TRANSFERENCIAS Y DONACIONES PARA INVERSION	700,000.00	0.00
	Total:	1,470,000.00	332,490.00
0745	DESARROLLO REGIONAL INTEGRAL		
73-2	BIENES Y SERVICIOS PARA INVERSION	1,034,251.16	1,500,000.00
73-4	BIENES Y SERVICIOS PARA INVERSION	0.00	120,000.00
	Total:	1,034,251.16	1,620,000.00
0817	COMPENSACIONES, SUBSIDIOS Y PRÉSTAMOS PARA INVESTIGACIÓN Y DESARROLLO EN PROTECCIÓN AMBIENTAL		
51-0	GASTOS EN PERSONAL	43,083.86	43,083.86
53-0	BIENES Y SERVICIOS DE CONSUMO	4,360.00	4,360.00
	Total:	47,443.86	47,443.86
	Total Gastos:	28,838,102.88	36,060,620.75
0001	SUBSECRETARIA REGIONAL DEL LITORAL SUR Y REGION INSULAR		
		CODIFICADO 31-JUL-2005	PRESUPUESTO 2006
INGRESOS			
13-1	TASAS Y CONTRIBUCIONES	90,000.00	90,000.00
15-0	APORTE FISCAL CORRIENTE	204,862.83	209,418.88
19-1	OTROS INGRESOS	177,186.87	197,186.87
	Total Ingresos:	472,029.70	496,585.75
GASTOS			
0212	FOMENTO Y DESARROLLO DE LA PRODUCCIÓN AGROPECUARIA		
51-0	GASTOS EN PERSONAL	204,862.83	209,418.88
51-1	GASTOS EN PERSONAL	20,000.00	20,000.00
53-1	BIENES Y SERVICIOS DE CONSUMO	172,584.07	191,158.22
58-1	TRANSFERENCIAS Y DONACIONES CORRIENTES	0.00	1,435.85
84-1	BIENES DE LARGA DURACION	14,572.80	14,572.80
88-1	TRANSFERENCIAS Y DONACIONES DE CAPITAL	60,000.00	60,000.00
	Total:	472,029.70	496,585.75
	Total Gastos:	472,029.70	496,585.75
0002	SUBSECRETARIA REGIONAL DEL LITORAL NORTE		
		CODIFICADO 31-JUL-2005	PRESUPUESTO 2006
INGRESOS			
15-0	APORTE FISCAL CORRIENTE	201,078.68	204,792.24
17-1	RENTAS DE INVERSIONES Y MULTAS	28,647.89	18,900.00
	Total Ingresos:	229,724.35	223,692.24
GASTOS			
0212	FOMENTO Y DESARROLLO DE LA PRODUCCIÓN AGROPECUARIA		
51-0	GASTOS EN PERSONAL	186,190.53	189,906.11
53-0	BIENES Y SERVICIOS DE CONSUMO	14,886.13	14,886.13
53-1	BIENES Y SERVICIOS DE CONSUMO	28,647.69	18,900.00
58-1	TRANSFERENCIAS Y DONACIONES CORRIENTES	0.00	2,000.00
	Total:	229,724.35	223,692.24
	Total Gastos:	229,724.35	223,692.24
383	INSTITUTO NACIONAL DE DESARROLLO AGRARIO -INDA		
0000	INSTITUTO NACIONAL DE DESARROLLO AGRARIO -INDA		
		CODIFICADO 31-JUL-2005	PRESUPUESTO 2006
INGRESOS			
13-1	TASAS Y CONTRIBUCIONES	1,602,484.89	1,759,875.70
15-0	APORTE FISCAL CORRIENTE	2,238,438.53	2,383,983.19
17-1	RENTAS DE INVERSIONES Y MULTAS	23,268.80	52,603.38

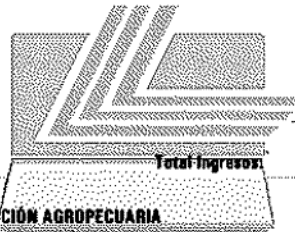

LEXIS S.A.

24-1	VENTA DE ACTIVOS DE LARGA DURACION	166,079.00	101,673.20
28-3	TRANSFERENCIAS Y DONACIONES DE CAPITAL E INVERSION	400,000.00	0.00
		Total Ingresos:	4,430,281.22
			4,298,135.47
GASTOS			
D211 ADMINISTRACIÓN GENERAL DE ASUNTOS AGROPECUARIOS			
51-0	GASTOS EN PERSONAL	712,387.41	814,332.54
51-1	GASTOS EN PERSONAL	98,640.36	84,582.31
53-0	BIENES Y SERVICIOS DE CONSUMO	19,200.00	19,200.00
53-1	BIENES Y SERVICIOS DE CONSUMO	567,842.33	664,386.57
57-1	OTROS GASTOS CORRIENTES	70,000.00	70,000.00
58-0	TRANSFERENCIAS Y DONACIONES CORRIENTES	206,100.00	211,940.52
84-1	BIENES DE LARGA DURACION	93,122.00	47,158.20
		Total:	1,787,082.10
			1,911,600.14
D212 FOMENTO Y DESARROLLO DE LA PRODUCCIÓN AGROPECUARIA			
84-3	BIENES DE LARGA DURACION	400,000.00	0.00
		Total:	400,000.00
			0.00
D216 COLONIZACIÓN Y REFORMA AGRARIA			
51-0	GASTOS EN PERSONAL	1,196,655.75	1,225,382.34
51-1	GASTOS EN PERSONAL	164,798.72	156,451.26
53-0	BIENES Y SERVICIOS DE CONSUMO	28,543.70	28,543.70
53-1	BIENES Y SERVICIOS DE CONSUMO	506,055.64	667,082.10
57-0	OTROS GASTOS CORRIENTES	530.00	530.00
84-1	BIENES DE LARGA DURACION	52,957.00	40,555.00
		Total:	1,949,540.81
			2,118,554.40
D217 LEGALIZACIÓN Y CATASTROS DE LA TIERRA			
51-0	GASTOS EN PERSONAL	75,021.67	84,054.09
51-1	GASTOS EN PERSONAL	9,946.84	9,946.84
53-1	BIENES Y SERVICIOS DE CONSUMO	207,179.80	160,020.00
57-1	OTROS GASTOS CORRIENTES	1,500.00	0.00
84-1	BIENES DE LARGA DURACION	20,000.00	13,960.00
		Total:	313,648.31
			267,980.93
		Total Centro:	4,430,281.22
			4,298,135.47
13 SECTOR AGROPECUARIO			
365 CENTRO DE RECONVERSION ECONOMICA DEL AUSTRO -CREA			
0000 CENTRO DE RECONVERSION ECONOMICA DEL AUSTRO -CREA			
INGRESOS			
13-1	TASAS Y CONTRIBUCIONES	32,576.00	39,785.00
14-1	VENTA DE BIENES Y SERVICIOS	143,654.25	357,154.00
15-0	APORTE FISCAL CORRIENTE	2,098,688.56	2,153,044.57
17-1	RENTAS DE INVERSIONES Y MULTAS	71,458.00	800.00
19-1	OTROS INGRESOS	135,943.62	128,598.12
24-1	VENTA DE ACTIVOS DE LARGA DURACION	949,090.00	394,128.00
25-0	APORTE FISCAL DE CAPITAL	2,924,855.48	2,924,855.48
28-7	TRANSFERENCIAS Y DONACIONES DE CAPITAL E INVERSION	500,000.00	500,000.00
		Total Ingresos:	6,856,245.91
			6,498,385.17
GASTOS			
A323 PLANIFICACIÓN DEL DESARROLLO LOCAL Y REGIONAL			
51-0	GASTOS EN PERSONAL	202,822.57	273,409.88
51-1	GASTOS EN PERSONAL	16,259.88	18,062.52
53-0	BIENES Y SERVICIOS DE CONSUMO	2,753.79	2,753.79
53-1	BIENES Y SERVICIOS DE CONSUMO	10,700.00	33,500.00
		Total:	232,536.24
			327,726.19
D211 ADMINISTRACIÓN GENERAL DE ASUNTOS AGROPECUARIOS			
51-0	GASTOS EN PERSONAL	662,613.77	712,399.33
51-1	GASTOS EN PERSONAL	70,235.53	83,882.89
53-0	BIENES Y SERVICIOS DE CONSUMO	18,242.27	34,178.05
53-1	BIENES Y SERVICIOS DE CONSUMO	128,384.01	191,412.00
56-1	GASTOS FINANCIEROS	25,827.77	0.00
57-0	OTROS GASTOS CORRIENTES	4,086.72	25,400.27
57-1	OTROS GASTOS CORRIENTES	10,402.04	100,000.00
58-1	TRANSFERENCIAS Y DONACIONES CORRIENTES	9,163.81	0.00
77-1	OTROS GASTOS DE INVERSION	84,197.89	0.00
96-1	AMORTIZACION DE LA DEUDA PUBLICA	773,492.31	0.00
		Total:	1,786,455.72
			1,147,282.54

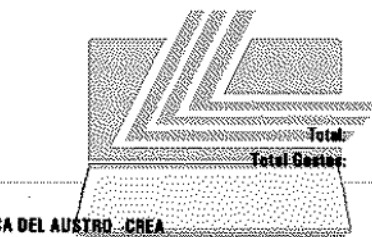

LEXIS S.A.

CODIFICADO 31-JUL-2006

PRESUPUESTO 2006

D212	FOMENTO Y DESARROLLO DE LA PRODUCCIÓN AGROPECUARIA		
51-0	GASTOS EN PERSONAL	407,170.66	299,040.64
51-1	GASTOS EN PERSONAL	22,701.43	24,286.91
53-0	BIENES Y SERVICIOS DE CONSUMO	4,356.59	715.82
53-1	BIENES Y SERVICIOS DE CONSUMO	7,250.00	9,800.00
73-0	BIENES Y SERVICIOS PARA INVERSION	519,820.00	0.00
73-1	BIENES Y SERVICIOS PARA INVERSION	41,400.00	31,294.00
75-0	OBRAS PUBLICAS	256,000.00	0.00
77-0	OTROS GASTOS DE INVERSION	10,000.00	0.00
84-0	BIENES DE LARGA DURACION	214,180.00	0.00
84-1	BIENES DE LARGA DURACION	50,000.00	0.00
	Total:	1,532,878.88	365,137.47
D214	FOMENTO, DESARROLLO Y CONTROL DE RECURSOS HÍDRICOS PARA LA AGRICULTURA		
51-0	GASTOS EN PERSONAL	276,888.15	274,356.47
51-1	GASTOS EN PERSONAL	25,144.12	25,278.07
53-0	BIENES Y SERVICIOS DE CONSUMO	3,982.72	0.00
53-1	BIENES Y SERVICIOS DE CONSUMO	4,700.00	0.00
57-0	OTROS GASTOS CORRIENTES	21,303.55	0.00
	Total:	332,016.54	299,634.54
D215	RIEGO, DRENAJE Y CONTROL DE INUNDACIONES		
73-0	BIENES Y SERVICIOS PARA INVERSION	958,223.88	0.00
73-1	BIENES Y SERVICIOS PARA INVERSION	0.00	164,090.00
73-7	BIENES Y SERVICIOS PARA INVERSION	455,000.00	500,000.00
75-0	OBRAS PUBLICAS	614,559.60	2,924,855.48
75-1	OBRAS PUBLICAS	0.00	100,000.00
75-7	OBRAS PUBLICAS	20,000.00	0.00
84-0	BIENES DE LARGA DURACION	2,000.00	0.00
84-1	BIENES DE LARGA DURACION	0.00	98,744.00
84-7	BIENES DE LARGA DURACION	25,000.00	0.00
	Total:	2,072,783.48	3,787,689.48
D216	COLONIZACIÓN Y REFORMA AGRARIA		
51-0	GASTOS EN PERSONAL	202,703.69	211,828.75
51-1	GASTOS EN PERSONAL	17,556.15	18,113.44
53-0	BIENES Y SERVICIOS DE CONSUMO	5,114.31	3,058.00
53-1	BIENES Y SERVICIOS DE CONSUMO	8,500.00	0.00
73-0	BIENES Y SERVICIOS PARA INVERSION	98,000.00	0.00
	Total:	329,874.15	233,100.19
D222	FOMENTO Y DESARROLLO FORESTAL		
51-0	GASTOS EN PERSONAL	47,941.81	55,290.40
51-1	GASTOS EN PERSONAL	3,841.04	4,340.00
53-0	BIENES Y SERVICIOS DE CONSUMO	553.77	22.32
	Total:	52,336.62	59,652.72
D226	FORESTACIÓN PARA LA CONSERVACIÓN DE CUENCAS HIDROGRÁFICAS		
73-0	BIENES Y SERVICIOS PARA INVERSION	81,100.00	0.00
75-0	OBRAS PUBLICAS	3,000.00	0.00
84-0	BIENES DE LARGA DURACION	15,900.00	0.00
	Total:	100,000.00	0.00
D426	FOMENTO DE LA PEQUEÑA INDUSTRIA Y ARTESANÍA		
51-0	GASTOS EN PERSONAL	39,871.38	46,258.04
51-1	GASTOS EN PERSONAL	2,973.61	2,973.61
53-0	BIENES Y SERVICIOS DE CONSUMO	3,185.12	595.40
53-1	BIENES Y SERVICIOS DE CONSUMO	4,500.00	0.00
73-0	BIENES Y SERVICIOS PARA INVERSION	113,872.00	0.00
84-0	BIENES DE LARGA DURACION	40,200.00	0.00
	Total:	204,402.11	49,827.05
D514	DESARROLLO VIAL		
53-0	BIENES Y SERVICIOS DE CONSUMO	521.82	0.00
	Total:	521.82	0.00
D744	DESARROLLO RURAL INTEGRAL		
51-0	GASTOS EN PERSONAL	187,954.78	209,457.31
51-1	GASTOS EN PERSONAL	14,677.88	14,677.68
53-0	BIENES Y SERVICIOS DE CONSUMO	6,793.09	4,180.00
53-1	BIENES Y SERVICIOS DE CONSUMO	3,015.00	0.00
	Total:	212,440.55	228,314.99
	Total Gastos:	8,956,245.91	6,498,365.17

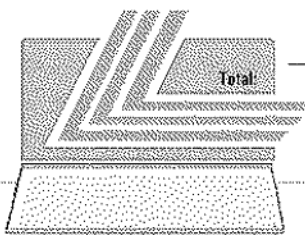

LEXIS S.A.

366 CORPORACIÓN REGULADORA DEL MANEJO HÍDRICO DE MANABÍ (CRM)		CODIFICADO 31-JUL-2005		PRESUPUESTO 2006	
0000 CORPORACIÓN REGULADORA DEL MANEJO HÍDRICO DE MANABÍ (CRM)					
INGRESOS					
11-5	IMPUESTOS	4,533,040.08		5,282,200.00	
14-1	VENTA DE BIENES Y SERVICIOS	1,071,302.54		1,326,617.26	
15-0	APORTE FISCAL CORRIENTE	2,792,898.72		2,877,273.94	
19-1	OTROS INGRESOS	93,600.00		93,600.00	
28-3	TRANSFERENCIAS Y DONACIONES DE CAPITAL E INVERSION	24,600,000.00		2,090,000.00	
		Total Ingresos:	33,090,841.34	11,549,691.20	
GASTOS					
D214 FOMENTO, DESARROLLO Y CONTROL DE RECURSOS HÍDRICOS PARA LA AGRICULTURA					
51-0	GASTOS EN PERSONAL	1,146,404.14		1,159,046.46	
51-1	GASTOS EN PERSONAL	69,326.78		74,143.01	
53-0	BIENES Y SERVICIOS DE CONSUMO	12,883.24		12,883.22	
53-1	BIENES Y SERVICIOS DE CONSUMO	26,000.00		49,900.00	
58-5	TRANSFERENCIAS Y DONACIONES CORRIENTES	18,883.97		40,500.00	
		Total:	1,273,498.13	1,336,472.69	
D215 RIEGO, DRENAJE Y CONTROL DE INUNDACIONES					
73-1	BIENES Y SERVICIOS PARA INVERSION	0.00		500,000.00	
75-3	OBRAS PUBLICAS	24,600,000.00		2,090,000.00	
75-5	OBRAS PUBLICAS	1,714,526.95		2,644,669.24	
		Total:	26,314,526.95	5,234,669.24	
D228 MANEJO DE CUENCAS HIDROGRÁFICAS					
75-5	OBRAS PUBLICAS	109,100.00		115,680.36	
		Total:	109,100.00	115,680.36	
D515 MANTENIMIENTO VIAL					
75-5	OBRAS PUBLICAS	325,784.00		330,000.00	
		Total:	325,784.00	330,000.00	
D741 ADMINISTRACIÓN DE PROYECTOS DE PROPÓSITO MÚLTIPLE					
51-0	GASTOS EN PERSONAL	927,704.59		997,417.39	
51-1	GASTOS EN PERSONAL	186,921.05		220,399.40	
53-0	BIENES Y SERVICIOS DE CONSUMO	82,950.72		82,950.89	
53-1	BIENES Y SERVICIOS DE CONSUMO	242,567.15		239,295.19	
56-1	GASTOS FINANCIEROS	480.00		480.00	
56-5	GASTOS FINANCIEROS	138,600.00		0.00	
57-0	OTROS GASTOS CORRIENTES	1,452.51		1,500.00	
58-0	TRANSFERENCIAS Y DONACIONES CORRIENTES	500.00		1,000.00	
58-1	TRANSFERENCIAS Y DONACIONES CORRIENTES	5,824.51		12,497.56	
84-5	BIENES DE LARGA DURACION	68,400.00		78,660.00	
86-5	AMORTIZACION DE LA DEUDA PUBLICA	512,874.50		724,000.00	
		Total:	2,168,275.03	2,358,200.23	
D742 CONSTRUCCIÓN DE PROYECTOS DE PROPÓSITO MÚLTIPLE					
75-1	OBRAS PUBLICAS	400,000.00		0.00	
		Total:	400,000.00	0.00	
D743 OPERACIÓN Y MANTENIMIENTO DE PROYECTOS DE PROPÓSITO MÚLTIPLE					
73-5	BIENES Y SERVICIOS PARA INVERSION	380,000.00		0.00	
		Total:	380,000.00	0.00	
D744 DESARROLLO RURAL INTEGRAL					
51-0	GASTOS EN PERSONAL	585,035.05		586,507.74	
51-1	GASTOS EN PERSONAL	22,529.38		34,745.10	
53-0	BIENES Y SERVICIOS DE CONSUMO	35,988.47		35,988.44	
53-1	BIENES Y SERVICIOS DE CONSUMO	34,000.00		108,757.00	
		Total:	677,532.90	765,978.28	
F313 CONSTRUCCIÓN DE OBRAS DE ABASTECIMIENTO DE AGUA POTABLE					
75-1	OBRAS PUBLICAS	177,253.67		180,000.00	
75-5	OBRAS PUBLICAS	1,264,870.66		1,328,690.40	
		Total:	1,442,124.33	1,508,690.40	
		Total Gastos:	33,090,841.34	11,649,691.20	
0001 PLAN INTEGRAL DE DESARROLLO DE LOS RECURSOS HÍDRICOS DE LA PROVINCIA DE MANABI-PHIMA		CODIFICADO 31-JUL-2005		PRESUPUESTO 2006	
INGRESOS					
11-5	IMPUESTOS	0.00		985,000.00	
15-0	APORTE FISCAL CORRIENTE	0.00		33,580.00	
28-3	TRANSFERENCIAS Y DONACIONES DE CAPITAL E INVERSION	0.00		6,532,590.00	
		Total Ingresos:	0.00	7,551,170.00	

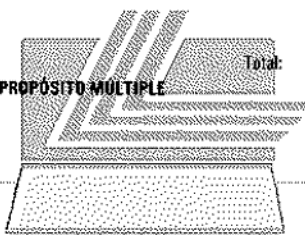

LEXIS S.A.

GASTOS

D214	FOMENTO, DESARROLLO Y CONTROL DE RECURSOS HÍDRICOS PARA LA AGRICULTURA		
53-0	BIENES Y SERVICIOS DE CONSUMO	0.00	33,580.00
	Total:	0.00	33,580.00
D215	RIEGO, DRENAJE Y CONTROL DE INUNDACIONES		
73-5	BIENES Y SERVICIOS PARA INVERSIÓN	0.00	100,000.00
75-3	OBRAS PÚBLICAS	0.00	6,532,590.00
	Total:	0.00	6,632,590.00
D742	CONSTRUCCIÓN DE PROYECTOS DE PROPÓSITO MÚLTIPLE		
75-5	OBRAS PÚBLICAS	0.00	285,000.00
	Total:	0.00	285,000.00
D743	OPERACIÓN Y MANTENIMIENTO DE PROYECTOS DE PROPÓSITO MÚLTIPLE		
73-5	BIENES Y SERVICIOS PARA INVERSIÓN	0.00	600,000.00
	Total:	0.00	600,000.00
	Total Gastos:	0.00	7,551,170.00

387 COMISION DE ESTUDIOS PARA EL DESARROLLO DE LA CUENCA DEL RIO GUAYAS -CEDEGE
0000 COMISION DE ESTUDIOS PARA EL DESARROLLO DE LA CUENCA DEL RIO GUAYAS -CEDEGE

CODIFICADO 31-JUL-2005

PRESUPUESTO 2006

INGRESOS

14-1	VENTA DE BIENES Y SERVICIOS	11,170,092.00	16,433,901.76
15-0	APORTE FISCAL CORRIENTE	926,796.95	949,868.37
17-1	RENTAS DE INVERSIONES Y MULTAS	180,000.00	180,000.00
19-1	OTROS INGRESOS	100,000.00	100,000.00
28-3	TRANSFERENCIAS Y DONACIONES DE CAPITAL E INVERSIÓN	0.00	2,900,000.00
	Total Ingresos:	12,376,888.95	19,663,770.13

GASTOS

D113	SERVICIOS GEOLÓGICOS, HIDROLÓGICOS Y METEOROLÓGICOS		
73-1	BIENES Y SERVICIOS PARA INVERSIÓN	0.00	290,489.60
	Total:	0.00	290,489.60
D212	FOMENTO Y DESARROLLO DE LA PRODUCCIÓN AGROPECUARIA		
73-1	BIENES Y SERVICIOS PARA INVERSIÓN	175,012.00	0.00
	Total:	175,012.00	0.00
D214	FOMENTO, DESARROLLO Y CONTROL DE RECURSOS HÍDRICOS PARA LA AGRICULTURA		
51-0	GASTOS EN PERSONAL	604,757.62	644,097.45
51-1	GASTOS EN PERSONAL	508,751.00	146,313.92
53-1	BIENES Y SERVICIOS DE CONSUMO	848,434.07	843,041.52
57-0	OTROS GASTOS CORRIENTES	52,320.00	0.00
57-1	OTROS GASTOS CORRIENTES	1,873,707.95	2,052,320.00
77-3	OTROS GASTOS DE INVERSIÓN	0.00	2,000,000.00
	Total:	3,888,970.64	5,485,772.89
D215	RIEGO, DRENAJE Y CONTROL DE INUNDACIONES		
73-1	BIENES Y SERVICIOS PARA INVERSIÓN	0.00	2,608,887.00
75-1	OBRAS PÚBLICAS	605,000.00	1,250,000.00
	Total:	605,000.00	3,859,887.00
D217	LEGALIZACIÓN Y CATASTROS DE LA TIERRA		
84-1	BIENES DE LARGA DURACIÓN	0.00	200,000.00
	Total:	0.00	200,000.00
O353	PRODUCCIÓN DE ENERGÍA ELÉCTRICA		
75-1	OBRAS PÚBLICAS	0.00	1,850,000.00
	Total:	0.00	1,850,000.00
D741	ADMINISTRACIÓN DE PROYECTOS DE PROPÓSITO MÚLTIPLE		
51-0	GASTOS EN PERSONAL	269,719.33	305,770.92
51-1	GASTOS EN PERSONAL	628,950.90	478,017.72
53-1	BIENES Y SERVICIOS DE CONSUMO	717,560.74	855,000.00
58-1	GASTOS FINANCIEROS	2,406,164.00	0.00
58-1	TRANSFERENCIAS Y DONACIONES CORRIENTES	57,250.46	0.00
84-1	BIENES DE LARGA DURACIÓN	150,000.00	100,000.00
98-1	AMORTIZACIÓN DE LA DEUDA PÚBLICA	3,478,260.88	0.00
	Total:	7,707,906.31	1,738,788.64
D742	CONSTRUCCIÓN DE PROYECTOS DE PROPÓSITO MÚLTIPLE		
73-1	BIENES Y SERVICIOS PARA INVERSIÓN	0.00	1,286,475.00
75-1	OBRAS PÚBLICAS	0.00	890,000.00
	Total:	0.00	2,176,475.00
D743	OPERACIÓN Y MANTENIMIENTO DE PROYECTOS DE PROPÓSITO MÚLTIPLE		
73-1	BIENES Y SERVICIOS PARA INVERSIÓN	0.00	4,062,357.00
	Total:	0.00	4,062,357.00
	Total Gastos:	12,376,888.95	19,663,770.13

368 SUBCOMISION ECUATORIANA PARA EL DESARROLLO DE LAS CUENCAS DE LOS RIOS PUYANGO, TUMBEZ -PREDESUR			
0000 SUBCOMISION ECUATORIANA PARA EL DESARROLLO DE LAS CUENCAS DE LOS RIOS PUYANGO, TUMBEZ -PREDESUR			
		CODIFICADO 31-JUL-2005	PRESUPUESTO 2006
INGRESOS			
11-5	IMPUESTOS	5,769,000.91	8,290,500.00
13-1	TASAS Y CONTRIBUCIONES	0.00	235,000.00
14-1	VENTA DE BIENES Y SERVICIOS	475,637.60	58,654.77
15-0	APORTE FISCAL CORRIENTE	3,303,180.33	3,506,626.71
17-1	RENTAS DE INVERSIONES Y MULTAS	0.00	55,000.00
19-1	OTROS INGRESOS	563,914.58	436,196.94
25-0	APORTE FISCAL DE CAPITAL	1,425,000.00	0.00
27-1	RECUPERACION DE INVERSIONES	0.00	1,000,000.00
28-3	TRANSFERENCIAS Y DONACIONES DE CAPITAL E INVERSION	16,148,027.96	13,584,960.66
		Total Ingresos:	27,684,761.38
			27,166,959.38
GASTOS			
A323 PLANIFICACIÓN DEL DESARROLLO LOCAL Y REGIONAL			
51-0	GASTOS EN PERSONAL	215,381.11	290,595.06
51-1	GASTOS EN PERSONAL	30,135.42	31,418.36
53-1	BIENES Y SERVICIOS DE CONSUMO	64,850.00	63,025.88
84-1	BIENES DE LARGA DURACION	2,110.00	80,000.00
87-1	INVERSIONES FINANCIERAS	0.00	1,000,000.00
		Total:	312,476.53
			1,445,040.30
D212 FOMENTO Y DESARROLLO DE LA PRODUCCIÓN AGROPECUARIA			
51-0	GASTOS EN PERSONAL	292,731.42	320,154.58
51-1	GASTOS EN PERSONAL	28,546.38	30,878.34
53-0	BIENES Y SERVICIOS DE CONSUMO	223.90	235.09
53-1	BIENES Y SERVICIOS DE CONSUMO	340.00	357.00
71-5	GASTOS EN PERSONAL PARA INVERSION	22,155.60	25,000.00
73-5	BIENES Y SERVICIOS PARA INVERSION	176,586.40	80,580.00
75-5	OBRAS PUBLICAS	100,785.89	250,000.00
		Total:	621,368.57
			707,205.01
D214 FOMENTO, DESARROLLO Y CONTROL DE RECURSOS HÍDRICOS PARA LA AGRICULTURA			
51-0	GASTOS EN PERSONAL	218,572.35	226,178.66
51-1	GASTOS EN PERSONAL	20,949.84	22,983.14
53-0	BIENES Y SERVICIOS DE CONSUMO	225.95	237.25
53-1	BIENES Y SERVICIOS DE CONSUMO	10,082.00	11,086.10
		Total:	249,830.14
			260,485.15
D215 RIEGO, DRENAJE Y CONTROL DE INUNDACIONES			
51-0	GASTOS EN PERSONAL	170,159.78	173,618.01
51-1	GASTOS EN PERSONAL	21,900.51	22,748.89
53-0	BIENES Y SERVICIOS DE CONSUMO	181,717.82	176,143.48
57-0	OTROS GASTOS CORRIENTES	233.00	8,000.00
71-0	GASTOS EN PERSONAL PARA INVERSION	15,000.00	0.00
71-5	GASTOS EN PERSONAL PARA INVERSION	67,500.00	136,155.00
73-0	BIENES Y SERVICIOS PARA INVERSION	505,000.00	0.00
73-5	BIENES Y SERVICIOS PARA INVERSION	1,810,661.28	2,071,650.00
75-3	OBRAS PUBLICAS	16,148,027.96	13,584,960.66
75-5	OBRAS PUBLICAS	2,423,435.67	2,215,501.00
77-5	OTROS GASTOS DE INVERSION	36,499.89	0.00
84-5	BIENES DE LARGA DURACION	170,000.00	0.00
		Total:	21,550,135.61
			18,388,797.34
D222 FOMENTO Y DESARROLLO FORESTAL			
51-0	GASTOS EN PERSONAL	346,955.68	368,577.91
51-1	GASTOS EN PERSONAL	39,919.60	42,417.86
53-1	BIENES Y SERVICIOS DE CONSUMO	14,802.00	16,564.80
73-0	BIENES Y SERVICIOS PARA INVERSION	25,000.00	0.00
75-0	OBRAS PUBLICAS	10,000.00	0.00
		Total:	436,677.28
			427,566.67
D228 MANEJO DE CUENCAS HIDROGRÁFICAS			
71-5	GASTOS EN PERSONAL PARA INVERSION	17,400.00	0.00
73-5	BIENES Y SERVICIOS PARA INVERSION	20,800.00	51,000.00
75-5	OBRAS PUBLICAS	4,800.00	169,000.00
		Total:	43,000.00
			220,000.00



D372	FOMENTO, PRODUCCIÓN Y DESARROLLO MINERO		
51-0	GASTOS EN PERSONAL	19,093.60	23,637.00
51-1	GASTOS EN PERSONAL	1,820.06	2,310.00
53-1	BIENES Y SERVICIOS DE CONSUMO	2,115.00	2,220.75
	Total:	23,128.66	28,167.75
D426	FOMENTO DE LA PEQUEÑA INDUSTRIA Y ARTESANÍA		
73-0	BIENES Y SERVICIOS PARA INVERSION	120,000.00	0.00
75-0	OBRAS PUBLICAS	230,000.00	0.00
84-0	BIENES DE LARGA DURACION	350,000.00	0.00
	Total:	700,000.00	0.00
D513	CONSTRUCCIÓN Y OPERACIÓN DE VIAS		
71-0	GASTOS EN PERSONAL PARA INVERSION	5,000.00	0.00
73-0	BIENES Y SERVICIOS PARA INVERSION	75,000.00	0.00
75-0	OBRAS PUBLICAS	20,000.00	0.00
	Total:	100,000.00	0.00
D514	DESARROLLO VIAL		
51-0	GASTOS EN PERSONAL	331,359.51	340,972.78
51-1	GASTOS EN PERSONAL	40,838.62	42,614.05
53-0	BIENES Y SERVICIOS DE CONSUMO	910.07	1,433.32
53-1	BIENES Y SERVICIOS DE CONSUMO	8,319.00	8,734.95
	Total:	381,427.20	393,755.10
D741	ADMINISTRACIÓN DE PROYECTOS DE PROPÓSITO MÚLTIPLE		
51-0	GASTOS EN PERSONAL	1,396,694.12	1,438,418.99
51-1	GASTOS EN PERSONAL	182,757.44	144,518.65
53-0	BIENES Y SERVICIOS DE CONSUMO	24,886.52	30,015.12
53-1	BIENES Y SERVICIOS DE CONSUMO	140,520.00	96,020.06
56-1	GASTOS FINANCIEROS	84,111.43	0.00
56-5	GASTOS FINANCIEROS	0.00	268,324.00
57-1	OTROS GASTOS CORRIENTES	297,837.63	153,798.07
58-1	TRANSFERENCIAS Y DONACIONES CORRIENTES	5,122.78	2,585.00
58-5	TRANSFERENCIAS Y DONACIONES CORRIENTES	28,845.00	33,590.35
96-5	AMORTIZACION DE LA DEUDA PUBLICA	439,131.17	997,674.00
	Total:	2,600,006.09	3,164,944.26
E512	FOMENTO DE LA PROTECCIÓN DE LA BIODIVERSIDAD Y EL PAISAJE		
71-5	GASTOS EN PERSONAL PARA INVERSION	22,848.38	30,000.00
73-5	BIENES Y SERVICIOS PARA INVERSION	83,353.62	83,456.00
75-5	OBRAS PUBLICAS	168,800.00	1,733,589.85
	Total:	275,000.00	1,847,025.85
F212	PLANIFICACIÓN Y DESARROLLO DE LA COMUNIDAD		
71-0	GASTOS EN PERSONAL PARA INVERSION	12,000.00	0.00
71-5	GASTOS EN PERSONAL PARA INVERSION	2,452.50	0.00
73-0	BIENES Y SERVICIOS PARA INVERSION	38,000.00	0.00
73-5	BIENES Y SERVICIOS PARA INVERSION	109,418.76	45,000.00
75-1	OBRAS PUBLICAS	14,996.23	0.00
75-5	OBRAS PUBLICAS	50,528.75	100,000.00
77-5	OTROS GASTOS DE INVERSION	3,000.00	0.00
84-0	BIENES DE LARGA DURACION	20,000.00	0.00
84-5	BIENES DE LARGA DURACION	10,000.00	0.00
	Total:	260,386.24	145,000.00
F611	ADMINISTRACIÓN, OPERACIÓN Y APOYO DE OTROS SERVICIOS DE LA VIVIENDA Y ASUNTOS DE LA COMUNIDAD		
51-0	GASTOS EN PERSONAL	103,935.50	108,409.46
51-1	GASTOS EN PERSONAL	12,352.26	12,971.55
53-1	BIENES Y SERVICIOS DE CONSUMO	15,026.00	17,597.14
	Total:	131,313.76	138,978.15
	Total Gastos:	27,684,761.38	27,166,959.38
378	MISION F.A.O. EN EL ECUADOR		
0000	MISION F.A.O. EN EL ECUADOR		
		CODIFICADO 31-JUL-2005	PRESUPUESTO 2006
INGRESOS			
15-0	APORTE FISCAL CORRIENTE	60,050.78	62,415.98
	Total Ingresos:	60,050.78	62,415.88

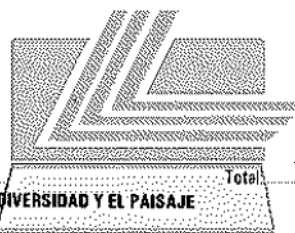

LEXIS S.A.

GASTOS			
D211	ADMINISTRACIÓN GENERAL DE ASUNTOS AGROPECUARIOS		
51-0	GASTOS EN PERSONAL	57,553.39	59,918.59
53-0	BIENES Y SERVICIOS DE CONSUMO	2,452.39	2,452.39
57-0	OTROS GASTOS CORRIENTES	45.00	45.00
	Total:	60,050.78	62,415.98
379	SECRETARIA GENERAL DEL CONSEJO NACIONAL DE RECURSOS HIDRICOS -CRNH		
0000	SECRETARIA GENERAL DEL CONSEJO NACIONAL DE RECURSOS HIDRICOS -CRNH	60,050.78	62,415.98

INGRESOS			
		CODIFICADO 31-JUL-2005	PRESUPUESTO 2006
14-1	VENTA DE BIENES Y SERVICIOS	700,000.00	717,823.47
15-0	APORTE FISCAL CORRIENTE	1,448,271.39	1,563,017.60
17-1	RENTAS DE INVERSIONES Y MULTAS	0.00	200.00
19-1	OTROS INGRESOS	289,623.42	250,000.00
25-0	APORTE FISCAL DE CAPITAL	120,000.00	50,000.00
	Total Ingresos:	2,557,894.81	2,580,841.07

GASTOS			
D211	ADMINISTRACIÓN GENERAL DE ASUNTOS AGROPECUARIOS		
51-0	GASTOS EN PERSONAL	661,620.60	735,988.19
51-1	GASTOS EN PERSONAL	20,000.00	12,000.00
53-0	BIENES Y SERVICIOS DE CONSUMO	17,278.90	17,278.40
53-1	BIENES Y SERVICIOS DE CONSUMO	344,720.07	344,720.24
57-0	OTROS GASTOS CORRIENTES	10,900.00	10,900.00
57-1	OTROS GASTOS CORRIENTES	123,111.45	123,111.45
73-1	BIENES Y SERVICIOS PARA INVERSION	81,148.00	57,085.51
84-1	BIENES DE LARGA DURACION	30,000.00	49,085.53
	Total:	1,288,779.02	1,350,169.32

D214	FOMENTO, DESARROLLO Y CONTROL DE RECURSOS HIDRICOS PARA LA AGRICULTURA		
51-0	GASTOS EN PERSONAL	716,541.47	758,851.94

13	SECTOR AGROPECUARIO		
379	SECRETARIA GENERAL DEL CONSEJO NACIONAL DE RECURSOS HIDRICOS -CRNH		
0000	SECRETARIA GENERAL DEL CONSEJO NACIONAL DE RECURSOS HIDRICOS -CRNH		

GASTOS			
D214	FOMENTO, DESARROLLO Y CONTROL DE RECURSOS HIDRICOS PARA LA AGRICULTURA		
53-0	BIENES Y SERVICIOS DE CONSUMO	41,930.42	39,999.07
53-1	BIENES Y SERVICIOS DE CONSUMO	304,913.42	299,236.34
73-0	BIENES Y SERVICIOS PARA INVERSION	120,000.00	46,853.92
84-0	BIENES DE LARGA DURACION	0.00	3,146.08
84-1	BIENES DE LARGA DURACION	85,730.48	82,584.40
	Total:	1,269,115.79	1,230,671.75
380	CORPORACION REGIONAL DE LA SIERRA CENTRO -CORSICEN		
0000	CORPORACION REGIONAL DE LA SIERRA CENTRO -CORSICEN	2,557,894.81	2,580,841.07

INGRESOS			
		CODIFICADO 31-JUL-2005	PRESUPUESTO 2006
13-1	TASAS Y CONTRIBUCIONES		
14-1	VENTA DE BIENES Y SERVICIOS	112,000.00	220,507.54
15-0	APORTE FISCAL CORRIENTE	500.00	500.00
17-1	RENTAS DE INVERSIONES Y MULTAS	398,502.92	397,885.51
25-0	APORTE FISCAL DE CAPITAL	500.00	500.00
28-3	TRANSFERENCIAS Y DONACIONES DE CAPITAL E INVERSION	1,100,000.00	1,100,000.00
	Total:	1,611,502.92	1,919,393.05

GASTOS			
D214	FOMENTO, DESARROLLO Y CONTROL DE RECURSOS HIDRICOS PARA LA AGRICULTURA		
51-0	GASTOS EN PERSONAL	330,459.92	328,842.51
53-0	BIENES Y SERVICIOS DE CONSUMO	64,243.00	64,243.00
53-1	BIENES Y SERVICIOS DE CONSUMO	55,600.00	119,400.00
57-0	OTROS GASTOS CORRIENTES	3,800.00	3,800.00
57-1	OTROS GASTOS CORRIENTES	5,000.00	6,000.00
58-1	TRANSFERENCIAS Y DONACIONES CORRIENTES	2,816.25	1,107.54
77-3	OTROS GASTOS DE INVERSION	0.00	200,000.00
84-1	BIENES DE LARGA DURACION	49,583.75	95,000.00
	Total:	511,502.82	819,393.05

0215	RIEGO, DRENAJE Y CONTROL DE INUNDACIONES		
75-0	OBRAS PUBLICAS	1,100,000.00	1,100,000.00
		Total:	1,100,000.00
		Total Gastos:	1,611,502.92

361	CORPORACION REGIONAL DE LA SIERRA NORTE -CORSIMOR		
0000	CORPORACION REGIONAL DE LA SIERRA NORTE -CORSIMOR		

		CODIFICADO 31-JUL-2005	PRESUPUESTO 2006
--	--	-------------------------------	-------------------------

INGRESOS

13-1	TASAS Y CONTRIBUCIONES	71,664.00	25,664.00
15-0	APORTE FISCAL CORRIENTE	690,150.48	709,087.03
18-1	OTROS INGRESOS	97,342.08	110,527.45
25-0	APORTE FISCAL DE CAPITAL	485,200.00	700,000.00

Total Ingresos: 1,344,356.56 1,545,278.48

GASTOS

0214	FOMENTO, DESARROLLO Y CONTROL DE RECURSOS HÍDRICOS PARA LA AGRICULTURA		
51-0	GASTOS EN PERSONAL	670,779.75	689,716.30
51-1	GASTOS EN PERSONAL	3,570.60	0.00
53-0	BIENES Y SERVICIOS DE CONSUMO	11,550.73	11,550.73
53-1	BIENES Y SERVICIOS DE CONSUMO	161,892.47	112,691.45
57-0	OTROS GASTOS CORRIENTES	7,820.00	7,820.00
57-1	OTROS GASTOS CORRIENTES	0.00	3,500.00
58-1	TRANSFERENCIAS Y DONACIONES CORRIENTES	543.01	0.00
84-1	BIENES DE LARGA DURACION	3,000.00	20,000.00
		Total:	859,156.56

0215	RIEGO, DRENAJE Y CONTROL DE INUNDACIONES		
75-0	OBRAS PUBLICAS	485,200.00	700,000.00
		Total:	485,200.00
		Total Gastos:	1,344,356.56

382	CORPORACION DE DESARROLLO REGIONAL DE EL ORO -CODELORO		
0000	CORPORACION DE DESARROLLO REGIONAL DE EL ORO -CODELORO		

		CODIFICADO 31-JUL-2005	PRESUPUESTO 2006
--	--	-------------------------------	-------------------------

INGRESOS

13-1	TASAS Y CONTRIBUCIONES	91,500.00	89,000.00
14-1	VENTA DE BIENES Y SERVICIOS	15,000.00	20,000.00
15-0	APORTE FISCAL CORRIENTE	428,953.01	440,654.24
17-1	RENTAS DE INVERSIONES Y MULTAS	2,000.00	1,000.00
18-1	OTROS INGRESOS	100,000.00	70,000.00
25-0	APORTE FISCAL DE CAPITAL	1,900,000.00	1,000,000.00
37-1	SALDOS DISPONIBLES	0.00	80,000.00

Total Ingresos: 2,538,463.01 1,700,654.24

GASTOS

0214	FOMENTO, DESARROLLO Y CONTROL DE RECURSOS HÍDRICOS PARA LA AGRICULTURA		
51-0	GASTOS EN PERSONAL	416,586.85	427,278.08
51-1	GASTOS EN PERSONAL	23,000.00	53,000.00
53-0	BIENES Y SERVICIOS DE CONSUMO	13,376.16	13,378.16
53-1	BIENES Y SERVICIOS DE CONSUMO	144,300.00	189,900.00
58-1	TRANSFERENCIAS Y DONACIONES CORRIENTES	1,500.00	1,100.00
84-1	BIENES DE LARGA DURACION	39,700.00	36,000.00
		Total:	638,463.01

0215	RIEGO, DRENAJE Y CONTROL DE INUNDACIONES		
75-0	OBRAS PUBLICAS	1,900,000.00	1,000,000.00
		Total:	1,900,000.00
		Total Gastos:	2,538,463.01

384	CORPORACION DE DESARROLLO REGIONAL DE CHIMBORAZO -CODERECH		
0000	CORPORACION DE DESARROLLO REGIONAL DE CHIMBORAZO -CODERECH		

		CODIFICADO 31-JUL-2005	PRESUPUESTO 2006
--	--	-------------------------------	-------------------------

INGRESOS

13-1	TASAS Y CONTRIBUCIONES	82,756.51	69,032.17
15-0	APORTE FISCAL CORRIENTE	284,385.61	289,262.65
17-1	RENTAS DE INVERSIONES Y MULTAS	58,548.00	65,502.80
25-0	APORTE FISCAL DE CAPITAL	867,822.05	600,000.00

Total Ingresos: 1,274,512.17 1,023,797.62

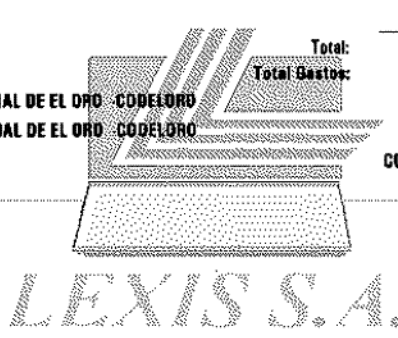

GASTOS			
0214	FOMENTO, DESARROLLO Y CONTROL DE RECURSOS HÍDRICOS PARA LA AGRICULTURA		
51-0	GASTOS EN PERSONAL	284,385.61	289,262.65
53-1	BIENES Y SERVICIOS DE CONSUMO	105,531.38	116,084.53
57-1	OTROS GASTOS CORRIENTES	8,029.82	8,832.80
84-1	BIENES DE LARGA DURACION	8,743.31	9,617.84
97-0	PASIVO CIRCULANTE	347,822.05	0.00
	Total:	754,512.17	423,797.62
0215	RIEGO, DRENAJE Y CONTROL DE INUNDACIONES		
75-0	OBRAS PUBLICAS	520,000.00	600,000.00
	Total:	520,000.00	600,000.00
388	CORPORACION DE DESARROLLO REGIONAL DE COTOPAXI -CODERECO		
0000	CORPORACION DE DESARROLLO REGIONAL DE COTOPAXI -CODERECO		

INGRESOS		CODIFICADO 31-JUL-2005	PRESUPUESTO 2006
13-1	TASAS Y CONTRIBUCIONES	60,000.00	80,000.00
14-1	VENTA DE BIENES Y SERVICIOS	133,000.00	71,200.00
15-0	APORTE FISCAL CORRIENTE	246,966.63	253,034.44
17-1	RENTAS DE INVERSIONES Y MULTAS	1,000.00	1,500.00
25-0	APORTE FISCAL DE CAPITAL	795,060.00	900,000.00
	Total Ingresos:	1,236,046.63	1,305,734.44

GASTOS			
0214	FOMENTO, DESARROLLO Y CONTROL DE RECURSOS HÍDRICOS PARA LA AGRICULTURA		
51-0	GASTOS EN PERSONAL	240,809.11	246,656.82
53-0	BIENES Y SERVICIOS DE CONSUMO	3,977.52	3,977.52
53-1	BIENES Y SERVICIOS DE CONSUMO	144,000.00	136,050.00
57-0	OTROS GASTOS CORRIENTES	2,400.00	2,400.00
75-0	OBRAS PUBLICAS	120,000.00	395,000.00
84-1	BIENES DE LARGA DURACION	50,000.00	16,650.00
	Total:	560,986.63	800,734.44
0215	RIEGO, DRENAJE Y CONTROL DE INUNDACIONES		
75-0	OBRAS PUBLICAS	675,060.00	0.00
77-0	OTROS GASTOS DE INVERSION	0.00	505,000.00
	Total:	675,060.00	505,000.00
388	COMISION DE DESARROLLO PARA LA ZONA NORTE DE MANABI (CEDEM)		
0000	COMISION DE DESARROLLO PARA LA ZONA NORTE DE MANABI (CEDEM)		

INGRESOS		CODIFICADO 31-JUL-2005	PRESUPUESTO 2006
11-5	IMPUESTOS	29,998.80	43,100.00
13-1	TASAS Y CONTRIBUCIONES	2,800.00	2,000.00
14-1	VENTA DE BIENES Y SERVICIOS	0.00	27,000.00
15-0	APORTE FISCAL CORRIENTE	169,428.94	175,861.18
18-1	OTROS INGRESOS	3,752.12	0.00
25-0	APORTE FISCAL DE CAPITAL	500,000.00	421,376.00
	Total Ingresos:	705,979.86	669,137.18

GASTOS			
0745	DESARROLLO REGIONAL INTEGRAL		
61-0	GASTOS EN PERSONAL	165,545.94	171,278.67
63-0	BIENES Y SERVICIOS DE CONSUMO	3,383.00	3,383.00
63-1	BIENES Y SERVICIOS DE CONSUMO	4,038.81	1,990.00
67-0	OTROS GASTOS CORRIENTES	500.00	988.51
67-1	OTROS GASTOS CORRIENTES	499.51	0.00
68-1	TRANSFERENCIAS Y DONACIONES CORRIENTES	14.00	145.00
68-5	TRANSFERENCIAS Y DONACIONES CORRIENTES	149.99	185.00
73-1	BIENES Y SERVICIOS PARA INVERSION	2,000.00	0.00
73-5	BIENES Y SERVICIOS PARA INVERSION	29,848.81	36,815.00
75-0	OBRAS PUBLICAS	500,000.00	391,376.00
75-1	OBRAS PUBLICAS	0.00	26,865.00
84-0	BIENES DE LARGA DURACION	0.00	30,000.00
84-5	BIENES DE LARGA DURACION	0.00	6,100.00
	Total:	705,979.86	669,137.18
	Total Gastos:	705,979.86	669,137.18

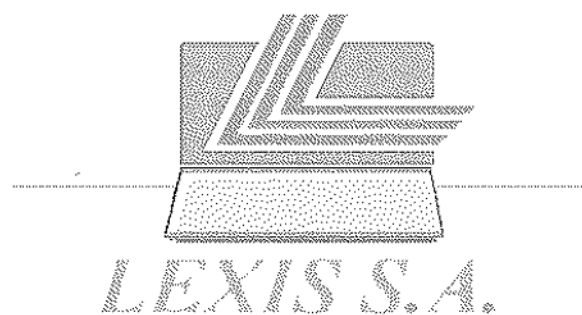

PRESUPUESTO DEL GOBIERNO CENTRAL 2006

CUADRO 2.3.15 AGREGADO POR:

- SECTOR/GRUPO
- UNIDAD EJECUTORA/GRUPO/FUENTE



SECTOR 14 RECURSOS NATURALES *LEXIS S.A.*

- 420 MINISTERIO DE ENERGIA Y MINAS
- 422 INSTITUTO ECUATORIANO DE METEOROLOGÍA E HIDROLOGIA (INAMHI)
- 423 COMISIÓN ECUATORIANA DE ENERGIA ATOMICA (CEEA)

**MINISTERIO DE ECONOMIA Y FINANZAS
SUBSECRETARIA DE PRESUPUESTOS**

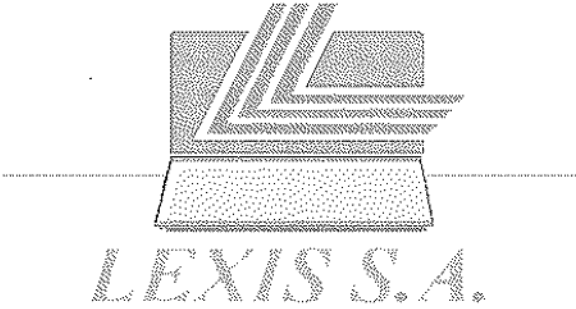



REPUBLICA DEL ECUADOR
MINISTERIO DE ECONOMIA Y FINANZAS

PRESUPUESTO GENERAL DEL ESTADO - 2006

Sigef

POLITICAS DEL SECTOR:

1. Mantener una coordinación activa con organismos nacionales e internacionales sobre aspectos hidrocarburíferos, mineros y ambientales.
2. Incentivar la exploración hidrocarburífera.
3. Atraer la inversión extranjera para el sector energético minero.
4. Buscar fuentes alternativas de energía.
5. Promover la prevención, remediación y mitigación de impactos ambientales en el sector energético-minero.
6. Realizar un efectivo control y fiscalización de las operaciones hidrocarburíferas de manera directa o mediante firmas y profesionales especializados.
7. Implantar sistemas de información modernos, acordes con el desarrollo científico y tecnológico.
8. Fomentar la investigación y difundir los usos pacíficos de la energía nuclear y las técnicas nucleares de interés para el país.
9. Reglamentar y efectuar el control de los minerales radioactivos y el uso de las radiaciones ionizantes.

OBJETIVOS DEL SECTOR:

1. Promover el desarrollo armónico y sustentable de los sectores energético y minero.
2. Regular, controlar y fiscalizar las operaciones hidrocarburíferas y mineras.
3. Fomentar la diversificación energética y el uso eficiente de la energía.
4. Impulsar la organización, desarrollo y ejecución de proyectos de desarrollo y de apoyo a las comunidades y asentamientos humanos localizados en las zonas donde se realizan actividades hidrocarburíferas y mineras, no atendidas por las demás instituciones del Estado.
5. Formular y ejecutar la política minera.
6. Aprovechar el recurso minero como mayor fuente de ingresos de la economía nacional.
7. Promover la inversión extranjera en los sectores energético-minero.
8. Incentivar el desarrollo de proyectos de energías alternativas y de protección ambiental.
9. Estudiar, procesar y publicar los datos, relacionados con las condiciones meteorológicas, climáticas e hidrológicas, del territorio insular y continental ecuatoriano.
10. Promocionar y difundir las actividades que realiza la institución, así como los servicios técnicos que ofrece.
11. Fomentar la investigación científica a través de la investigación en áreas específicas.
12. Participación en eventos científicos, publicaciones científicas y de divulgación.

BASE LEGAL:

MINISTERIO DE ENERGIA Y MINAS

DCTO. 958, 85/07/22, CAMBIASE LA DENOMINACION DEL MINISTERIO DE ENERGIA Y MINAS.
LEY 45, 89/08/28, LEY ESPECIAL DE LA EMPRESA ESTATAL PETROECUADOR.
LEY S.N., 96/10/10, LEY DE REGIMEN DEL SECTOR ELECTRICO QUE CREA EL CONELEC.
D.E. 1415, 17/04/2001, REGLAMENTO GENERAL SUSTITUTIVO DEL REGLAMENTO GENERAL DE LA LEY DE MINERIA.
A.M. 41, 06/05/2003, REFORMAS AL ESTATUTO ORGANICO POR PROCESOS DEL MINISTERIO.
A.M. 124, R.O. 228 DE 09/12/2003 SE CREA LA UNIDAD DE OBRAS COMUNITARIAS

INSTITUTO ECUATORIANO DE METEOROLOGIA E HIDROLOGIA, INAMHI

D.E. 1446, SERVICIO NACIONAL DE METEOROLOGIA (SNMH) ADSCRITO AL MINISTERIO DE FOMENTO, SUS ACTIVIDADES FUERON LA APLICACION DE LA RED DE ESTACIONES METEOROLOGICAS E HIDROLOGICAS DEL ECUADOR.
D.E. 1232, 01/11/1972, EL INSTITUTO NACIONAL DE METEOROLOGIA E HIDROLOGIA ES UN ORGANO TECNICO ADSCRITO AL MINISTERIO DE RECURSOS NATURALES Y ENERGETICOS, RECTOR, COORDINADOR Y NORMALIZADOR DE LA POLITICA NACIONAL EN TODO LO QUE SE REFIERE A METEOROLOGIA E HIDROLOGIA CON REPRESENTACION NACIONAL E INTERNACIONAL.

D.S.P. 3438, 25/05/1979, EL INSTITUTO NACIONAL DE METEOROLOGIA E HIDROLOGIA, ADSCRITA AL MINISTERIO DE RECURSOS NATURALES Y ENERGETICOS, CON SEDE EN LA CAPITAL DE LA REPUBLICA Y JURISDICCION EN TODO EL TERRITORIO NACIONAL, SERA UN ORGANISMO RECTOR, COORDINADOR, NORMALIZADOR DE LA POLITICA NACIONAL, EN TODO CUANTO SE REFIERE A METEOROLOGIA E HIDROLOGIA, CON REPRESENTACION OFICIAL NACIONAL E INTERNACIONAL.
O.E. 1232 25/10/2002, R.O.178, 26/10/2002.

COMISION ECUATORIANA DE ENERGIA ATOMICA CEEA.

DSP. 3306, 23/ 03/1979, LEY DE LA CEEA, ENTIDAD ADSCRITA A LA PRESIDENCIA DE LA REPUBLICA.
LEY 103, 22/07/1992, LEY REFORMATORIA.
R.O.F. 07/ 07/ 2002, REGLAMENTO ORGANICO FUNCIONAL

GRUPO	CODIFICADO	PRESUPUESTO	VARIACION	
			ABSOLUTA	RELATIVA

18 RECURSOS NATURALES

INGRESOS					
13	TASAS Y CONTRIBUCIONES	2,316,877.31	2,658,750.00	341,872.69	14.76
14	VENTA DE BIENES Y SERVICIOS	812,337.92	1,146,081.97	333,744.05	41.08
15	APORTE FISCAL CORRIENTE	2,419,266.48	2,637,625.12	218,358.64	9.03
17	RENTAS DE INVERSIONES Y MULTAS	14,400.00	0.00	-14,400.00	-100.00
18	TRANSFERENCIAS Y DONACIONES CORRIENTES	2,570,000.00	2,570,000.00	0.00	0.00
19	OTROS INGRESOS	9,874,248.54	9,900,000.00	25,751.46	0.26
25	APORTE FISCAL DE CAPITAL	4,638,635.07	10,945,953.33	6,307,318.26	135.97
28	TRANSFERENCIAS Y DONACIONES DE CAPITAL E INVERSION	225,033.00	20,748,783.00	20,521,750.00	9,119.44
37	SALDOS DISPONIBLES	78,396.02	0.00	-78,396.02	-100.00
Total:		22,948,194.34	50,805,193.42	27,855,999.08	120.51

GASTOS					
51	GASTOS EN PERSONAL	7,235,707.45	7,463,153.06	227,445.61	3.14
53	BIENES Y SERVICIOS DE CONSUMO	7,149,055.85	7,938,275.63	789,219.78	11.04
57	OTROS GASTOS CORRIENTES	289,230.76	467,746.00	178,515.24	61.72
58	TRANSFERENCIAS Y DONACIONES CORRIENTES	338,714.83	282,857.94	-55,856.89	-16.49
73	BIENES Y SERVICIOS PARA INVERSION	380,000.00	2,285,953.33	1,905,953.33	501.57
75	OBRAS PUBLICAS	1,200,000.00	22,806,166.00	21,606,166.00	1,800.51
78	TRANSFERENCIAS Y DONACIONES PARA INVERSION	4,863,668.07	8,000,000.00	3,136,331.93	64.48
84	BIENES DE LARGA DURACION	1,492,817.38	1,361,041.46	-131,775.92	-8.83
Total:		22,948,194.34	50,805,193.42	27,855,999.08	120.51

14 SECTOR RECURSOS NATURALES
420 MINISTERIO DE ENERGIA Y MINAS
0000 MINISTERIO DE ENERGIA Y MINAS

INGRESOS		CODIFICADO 31-JUL-2005	PRESUPUESTO 2006
13-1	TASAS Y CONTRIBUCIONES	2,224,000.00	2,580,000.00
15-0	APORTE FISCAL CORRIENTE	4,179.17	0.00
18-1	TRANSFERENCIAS Y DONACIONES CORRIENTES	2,570,000.00	2,570,000.00
19-1	OTROS INGRESOS	9,874,248.54	9,900,000.00
25-0	APORTE FISCAL DE CAPITAL	4,638,635.07	9,945,953.33
28-2	TRANSFERENCIAS Y DONACIONES DE CAPITAL E INVERSION	0.00	19,315,000.00
28-3	TRANSFERENCIAS Y DONACIONES DE CAPITAL E INVERSION	225,033.00	0.00
28-7	TRANSFERENCIAS Y DONACIONES DE CAPITAL E INVERSION	0.00	1,431,783.00
Total Ingresos:		19,536,095.78	45,722,738.33

INGRESOS		CODIFICADO 31-JUL-2005	PRESUPUESTO 2006
13-1	TASAS Y CONTRIBUCIONES	92,877.31	98,750.00
14-1	VENTA DE BIENES Y SERVICIOS	10,000.00	18,000.00
15-0	APORTE FISCAL CORRIENTE	1,422,496.09	1,621,832.33
25-0	APORTE FISCAL DE CAPITAL	0.00	1,000,000.00
Total Ingresos:		1,525,373.40	2,738,582.33
GASTOS			
D111 ADMINISTRACIÓN GENERAL DE ASUNTOS ECONÓMICOS			
51-0	GASTOS EN PERSONAL	423,896.56	447,937.22
51-1	GASTOS EN PERSONAL	18,063.32	0.00
53-0	BIENES Y SERVICIOS DE CONSUMO	63,691.59	63,691.59
53-1	BIENES Y SERVICIOS DE CONSUMO	15,421.85	21,750.00
57-0	OTROS GASTOS CORRIENTES	0.00	45,671.00
D321 ADMINISTRACIÓN DE HIDROCARBUROS			
51-0	GASTOS EN PERSONAL	4,179.17	0.00
51-1	GASTOS EN PERSONAL	2,156,478.61	2,317,372.98
53-1	BIENES Y SERVICIOS DE CONSUMO	3,144,336.94	3,779,078.00
57-1	OTROS GASTOS CORRIENTES	85,688.00	153,826.00
58-1	TRANSFERENCIAS Y DONACIONES CORRIENTES	14,179.23	18,978.81
84-1	BIENES DE LARGA DURACION	1,171,247.00	1,061,284.00
Total:		6,578,118.95	7,328,539.59
D342 DESARROLLO DE FUENTES ENERGÉTICAS ALTERNATIVAS			
51-1	GASTOS EN PERSONAL	160,901.39	158,968.83
53-1	BIENES Y SERVICIOS DE CONSUMO	192,532.79	189,012.54
57-1	OTROS GASTOS CORRIENTES	15,068.38	5,064.00
58-1	TRANSFERENCIAS Y DONACIONES CORRIENTES	981.08	952.51
73-0	BIENES Y SERVICIOS PARA INVERSION	0.00	1,945,953.33
73-1	BIENES Y SERVICIOS PARA INVERSION	380,000.00	340,000.00
75-1	OBRAS PUBLICAS	1,200,000.00	1,009,383.00
75-7	OBRAS PUBLICAS	0.00	1,431,783.00
78-0	TRANSFERENCIAS Y DONACIONES PARA INVERSION	959,000.00	0.00
Total:		2,909,483.64	5,061,117.21
D353 PRODUCCIÓN DE ENERGÍA ELÉCTRICA			
75-2	OBRAS PUBLICAS	0.00	19,315,000.00
78-0	TRANSFERENCIAS Y DONACIONES PARA INVERSION	3,679,635.07	8,000,000.00
78-3	TRANSFERENCIAS Y DONACIONES PARA INVERSION	225,033.00	0.00
Total:		3,904,668.07	27,315,000.00
D371 ADMINISTRACIÓN DE ASUNTOS MINEROS			
51-1	GASTOS EN PERSONAL	1,083,685.63	1,037,374.92
53-1	BIENES Y SERVICIOS DE CONSUMO	760,515.95	1,221,845.05
57-1	OTROS GASTOS CORRIENTES	74,985.75	75,984.00
58-1	TRANSFERENCIAS Y DONACIONES CORRIENTES	7,377.03	4,657.00
84-1	BIENES DE LARGA DURACION	0.00	32,958.00
Total:		1,926,564.36	2,373,018.97
D381 ADMINISTRACIÓN GENERAL DE ASUNTOS DE COMBUSTIBLES, ENERGÍA Y MINERÍA			
51-1	GASTOS EN PERSONAL	1,274,203.68	1,395,334.54
53-1	BIENES Y SERVICIOS DE CONSUMO	1,837,790.70	1,066,120.00
57-1	OTROS GASTOS CORRIENTES	96,410.25	94,814.00
58-1	TRANSFERENCIAS Y DONACIONES CORRIENTES	187,903.35	122,516.00
75-1	OBRAS PUBLICAS	0.00	50,000.00
84-1	BIENES DE LARGA DURACION	238,050.00	57,560.00
Total:		3,634,357.98	2,816,344.54
E711 ADMINISTRACIÓN DE LA PROTECCIÓN AMBIENTAL NO ESPECIFICADA			
51-1	GASTOS EN PERSONAL	245,728.50	183,336.77
53-1	BIENES Y SERVICIOS DE CONSUMO	321,830.76	607,577.43
57-1	OTROS GASTOS CORRIENTES	16,088.38	18,058.00
58-1	TRANSFERENCIAS Y DONACIONES CORRIENTES	1,274.14	928.82
84-1	BIENES DE LARGA DURACION	0.00	18,815.00
Total:		584,902.78	828,716.02
Total Gastos:		19,536,095.78	45,722,738.33
422 INSTITUTO ECUATORIANO DE METEOROLOGÍA E HIDROLOGÍA -INAMHI			
0000 INSTITUTO ECUATORIANO DE METEOROLOGÍA E HIDROLOGÍA -INAMHI			

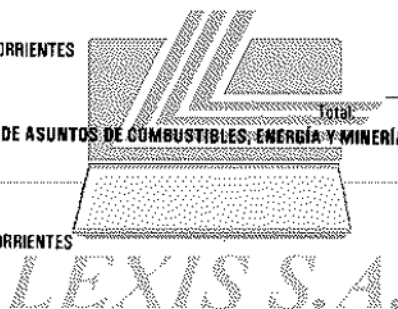

58-0	TRANSFERENCIAS Y DONACIONES CORRIENTES	17,000.00	17,000.00 *
84-1	BIENES DE LARGA DURACION	14,000.00	15,000.00
	Total:	552,073.12	611,049.81
D113	SERVICIOS GEOLÓGICOS, HIDROLÓGICOS Y METEOROLÓGICOS		
51-0	GASTOS EN PERSONAL	887,907.94	953,203.52
51-1	GASTOS EN PERSONAL	16,382.34	5,000.00
53-0	BIENES Y SERVICIOS DE CONSUMO	20,000.00	20,000.00
53-1	BIENES Y SERVICIOS DE CONSUMO	39,000.00	75,000.00
57-0	OTROS GASTOS CORRIENTES	0.00	74,329.00
75-0	OBRAS PUBLICAS	0.00	1,000,000.00
	Total:	973,300.28	2,127,532.52
	Total Gastos:	1,625,373.40	2,738,582.33
423	COMISION ECUATORIANA DE ENERGIA ATOMICA -CEEA		
0000	COMISION ECUATORIANA DE ENERGIA ATOMICA -CEEA		
		CODIFICADO 31-JUL-2005	PRESUPUESTO 2006
INGRESOS			
14-1	VENTA DE BIENES Y SERVICIOS	802,337.92	1,128,081.97
15-0	APORTE FISCAL CORRIENTE	892,591.22	1,015,792.79
17-1	RENTAS DE INVERSIONES Y MULTAS	14,400.00	0.00
37-1	SALDOS DISPONIBLES	78,396.02	0.00
	Total Ingresos:	1,887,725.16	2,143,874.76
GASTOS			
D331	ADMINISTRACIÓN DE ASUNTOS DE ENERGÍA NUCLEAR		
51-0	GASTOS EN PERSONAL	882,251.62	902,828.19
51-1	GASTOS EN PERSONAL	72,017.69	61,798.09
53-0	BIENES Y SERVICIOS DE CONSUMO	35,339.60	35,339.60
53-1	BIENES Y SERVICIOS DE CONSUMO	718,595.87	848,861.42
58-0	TRANSFERENCIAS Y DONACIONES CORRIENTES	75,000.00	77,625.00
58-1	TRANSFERENCIAS Y DONACIONES CORRIENTES	35,000.00	42,000.00
84-1	BIENES DE LARGA DURACION	68,520.38	175,424.46
	Total:	1,887,725.16	2,143,874.76
	Total Gastos:	1,887,725.16	2,143,874.76

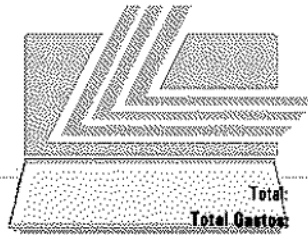

LEXIS S.A.

PRESUPUESTO DEL GOBIERNO CENTRAL 2006

CUADRO 2.3.16 AGREGADO POR:

- SECTOR/GRUPO
- UNIDAD EJECUTORA/GRUPO/FUENTE

SECTOR 15 COMERCIO EXTERIOR, INDUSTRIALIZACIÓN, PESCA Y COMPETITIVIDAD

- 470 MINISTERIO DE COMERCIO EXTERIOR, INDUSTRIALIZACION, PESCA Y
COMPETITIVIDAD
- 472 INSTITUTO ECUATORIANO DE NORMALIZACION (INEN)
- 473 INSTITUTO NACIONAL DE PESCA (INP)

**MINISTERIO DE ECONOMIA Y FINANZAS
SUBSECRETARIA DE PRESUPUESTOS**

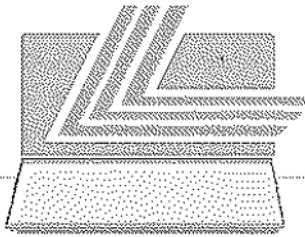

LEXIS S.A.



REPUBLICA DEL ECUADOR
MINISTERIO DE ECONOMIA Y FINANZAS

Sigef

PRESUPUESTO GENERAL DEL ESTADO - 2006

POLITICAS DEL SECTOR:

1. Reorientar selectivamente la estructura productiva del sector industrial, incrementar las exportaciones no tradicionales, mejorar las condiciones de su comercialización en el exterior.
2. Orientar la producción nacional hacia una estructura diversificada de exportaciones, coherentes con el desarrollo socio-económico nacional.
3. Apoyo científico tecnológico a las actividades productivas, sean de la industria manufacturera, de servicios, de la agricultura u otros ámbitos a través de la intermediación del conocimiento entre las universidades, escuelas politécnicas y centros de investigación y el sector productivo.
4. Intensificar la investigación para obtener una racional exportación y utilización eficiente de los recursos bioacuáticos.
5. Promover el ingreso de las inversiones extranjeras hacia sectores que garanticen efectos multiplicadores y amplíen la ocupación de mano de obra.
6. Apoyar a las empresas fabricantes y o proveedoras de servicios en el mejoramiento de la calidad y productividad, a través de la normalización, calidad y Metrología en beneficio del consumidor.

OBJETIVOS DEL SECTOR:

1. Dirigir, orientar y formular las políticas y estrategias en los campos de la industria, artesanía, comercio exterior, promoción de exportaciones, inversiones extranjeras y pesca, tendientes a impulsar los programas en las áreas de su competencia, así como el desarrollo y modernización institucional.
2. Optimizar los recursos y servicios puestas que constituyen un elemento necesario en el proceso de incorporación del Ecuador, en el ámbito de la economía mundial, en condiciones adecuadas y sobre todo con posibilidades de aprovechar los beneficios que brinda la apertura económica.
3. Desarrollar a nivel nacional un sistema de aseguramiento de la calidad industrial, teniendo en cuenta las normas técnicas nacionales y los reglamentos técnicos.
4. Viabilizar el desarrollo de actividades tecnológicas en la industria a través de los laboratorios de bromatología, química analítica, microbiología, ensayos físicos y mecánicos, envase y embalaje y metrología científica, legal e industrial.
5. Realizar el estudio sobre la calidad de aguas y otros tendientes a proporcionar información pesquera, de utilidad para el sector público y privado, respecto de la cantidad y distribución de la biomasa, a fin de tomar las medidas correctivas y evitar la extinción de los recursos.
6. Preparar técnica y profesionalmente al personal del sector pesquero en sus diferentes fases y niveles, para fortalecer el desarrollo pesquero nacional y robustecer el poder marítimo ecuatoriano.
7. Mejorar la calidad, productividad y competitividad de los productos ecuatorianos de consumo interno y de exportación.
8. Autofinanciar todos los servicios que presta el INEN.

BASE LEGAL:

MINISTERIO DE COMERCIO EXTERIOR INDUSTRIALIZACION, PESCA Y COMPETITIVIDAD.

- D.S., 162, 73/02/23, CREA EL MINISTERIO DE INDUSTRIAS COMERCIO E INTEGRACION MICEI.
D.S., 338, 73/04/18, LEY DE ORGANIZACION Y FUNCIONAMIENTO DEL MICEI.
A.M., 68, 80/03/07, CREA EL OPTO. REGIONAL DE COMUNICACIONES Y RELACIONES PUBLICAS EN LA SUBSECRETARIA DEL LITORAL.
R.S. 033, 29/08/2003 CREACION DE LAS REGIONALES NORDRIENTE, ESMERALDAS, EL ORO.
LEY, 12, 1997/06/09, EXPIDESE LA LEY DE COMERCIO EXTERIOR E INVERSIONES LEYI.

INSTITUTO ECUATORIANO DE NORMALIZACION INEN

- DLEY, 357, 70-08-07, CREACION DEL INEN, COMO INSTITUCION DE DERECHO PUBLICO.
LEY, 12, 87-06-09, CREACION DEL INEN COMO INSTITUCION DE DERECHO PRIVADO.
DSP, 1456, 74-01-09, LEY DE PESAS Y MEDIDAS.
AM, 108, 86-03-12, CREACION DE LA DIRECCION DE PROTECCION DEL CONSUMIDOR.
LEY, 2008-21, 2008-07-10, LEY ORGANICA DE DEFENSA DEL CONSUMIDOR.
DSP, 2028, 77-12-07, ESTABLECE LA NATURALEZA, OBJETIVOS PRINCIPALES, ORGANIZACION FUNCIONAL, Y PATRIMONIO INSTITUCIONAL.

INSTITUTO NACIONAL DE PESCA I.N.P.

- D.E, 598, 85-03-15, SE TRASLADA A LA SUBSECRETARIA DE RECURSOS PESQUEROS (SRP) COMO ENTIDAD ADSCRITA AL INP DEL MINISTERIO DE INDUSTRIAS COMERCIO EXTERIOR E INDUSTRIALIZACION Y COMPETITIVIDAD (MICIP).
A.M., 2000501, 00-08-28, DETERMINA LOS COSTOS QUE DEBERIAN SATISFACER LOS USUARIOS QUE SOLICITEN LOS SERVICIOS CIENTIFICOS

TECNICOS EN EL INP, DE ACUERDO AL REGIMEN TARIFARIO ESTABLECIDO PARA EL EFECTO.

A.M., 219, 95-08-28, DETERMINA LOS NIVELES ADMINISTRATIVOS QUE INTEGRAN EL INP, LAS FUNCIONES INHERENTES A CADA UNIDAD ADMINISTRATIVA Y SUS NIVELES.

ESCUELA TECNOLÓGICA DE PESCA DEL ECUADOR

LEY, 182, 10/09/1992, CREACION DE LA ESCUELA TECNOLÓGICA DE PESCA DEL ECUADOR, CON AUTONOMÍA ACADÉMICA, ADMINISTRATIVA Y FINANCIERA, SE FINANCIA CON RECURSOS DE AUTOGESTION Y DEL PRESUPUESTO GENERAL DEL ESTADO.

CÓDIGO	DESCRIPCIÓN	PRESUPUESTO		VARIACIÓN	
		2005	2006	ABSOLUTA	RELATIVA

15 COMERCIO EXTERIOR, INDUSTRIALIZACIÓN, PESCA Y COMPETITIVIDAD

INGRESOS					
13	TASAS Y CONTRIBUCIONES	3,591,362.79	3,885,243.54	293,880.75	8.18
14	VENTA DE BIENES Y SERVICIOS	1,432,325.55	1,796,943.77	364,618.22	25.46
15	APORTE FISCAL CORRIENTE	6,819,121.95	7,967,746.56	1,148,624.61	16.84
17	RENTAS DE INVERSIONES Y MULTAS	8,517.16	8,120.00	-397.18	-4.66
18	TRANSFERENCIAS Y DONACIONES CORRIENTES	155,924.71	0.00	-155,924.71	-100.00
24	VENTA DE ACTIVOS DE LARGA DURACION	0.00	65,000.00	65,000.00	
25	APORTE FISCAL DE CAPITAL	650,000.00	1,761,620.00	1,111,620.00	171.02
27	RECUPERACION DE INVERSIONES	120,000.00	155,000.00	35,000.00	29.17
28	TRANSFERENCIAS Y DONACIONES DE CAPITAL E INVERSION	1,500,000.00	700,000.00	-800,000.00	-53.33
37	SALDOS DISPONIBLES	0.00	14,000.00	14,000.00	
Total:		14,277,252.10	18,363,673.87	2,076,421.71	14.54

GASTOS					
51	GASTOS EN PERSONAL	4,532,244.14	4,594,411.21	62,167.07	1.37
53	BIENES Y SERVICIOS DE CONSUMO	4,374,066.18	5,073,226.61	699,160.43	15.98
57	OTROS GASTOS CORRIENTES	254,262.30	1,134,918.69	880,656.39	346.36
58	TRANSFERENCIAS Y DONACIONES CORRIENTES	2,444,437.84	2,565,232.32	120,794.48	4.94
71	GASTOS EN PERSONAL PARA INVERSION	0.00	198,000.00	198,000.00	
73	BIENES Y SERVICIOS PARA INVERSION	2,150,000.00	2,263,620.00	113,620.00	5.28
84	BIENES DE LARGA DURACION	502,241.70	524,265.04	22,023.34	4.39
87	INVERSIONES FINANCIERAS	20,000.00	0.00	-20,000.00	-100.00
Total:		14,277,252.18	18,363,673.87	2,076,421.71	14.54

15 COMERCIO EXTERIOR, INDUSTRIALIZACIÓN, PESCA Y COMPETITIVIDAD
 470 MINISTERIO DE COMERCIO EXTERIOR INDUSTRIALIZACIÓN, PESCA Y COMPETITIVIDAD
 0000 MINISTERIO DE COMERCIO EXTERIOR INDUSTRIALIZACIÓN, PESCA Y COMPETITIVIDAD

CODIFICADO 31-JUL-2005 PRESUPUESTO 2006

INGRESOS

13-1	TASAS Y CONTRIBUCIONES	1,145,220.00	1,367,000.00
14-1	VENTA DE BIENES Y SERVICIOS	34,189.35	20,000.00
15-0	APORTE FISCAL CORRIENTE	4,815,717.79	5,984,427.82
24-1	VENTA DE ACTIVOS DE LARGA DURACION	0.00	65,000.00
25-0	APORTE FISCAL DE CAPITAL	450,000.00	974,400.00
25-4	APORTE FISCAL DE CAPITAL	200,000.00	250,000.00
27-1	RECUPERACION DE INVERSIONES	100,000.00	135,000.00
28-2	TRANSFERENCIAS Y DONACIONES DE CAPITAL E INVERSION	1,500,000.00	700,000.00

Total Ingresos: 8,245,107.14 9,485,827.82

GASTOS			
A137	CUOTAS, APORTES Y CONTRIBUCIONES A ORGANISMOS INTERNACIONALES		
58-0	TRANSFERENCIAS Y DONACIONES CORRIENTES	1,298,290.00	1,298,290.00
	Total:	1,298,290.00	1,298,290.00
D111	ADMINISTRACIÓN GENERAL DE ASUNTOS ECONÓMICOS		
51-0	GASTOS EN PERSONAL	835,357.73	888,754.48
51-1	GASTOS EN PERSONAL	46,500.00	196,264.75
53-0	BIENES Y SERVICIOS DE CONSUMO	1,263,292.56	1,026,941.37
53-1	BIENES Y SERVICIOS DE CONSUMO	318,062.01	686,803.57
57-0	OTROS GASTOS CORRIENTES	139,794.81	941,791.88
57-1	OTROS GASTOS CORRIENTES	0.00	61,314.81
58-1	TRANSFERENCIAS Y DONACIONES CORRIENTES	160,572.32	8,896.04
84-1	BIENES DE LARGA DURACION	100,000.00	200,000.00
	Total:	2,863,599.43	3,808,566.90
D117	PROMOCIÓN DE PROGRAMAS Y POLÍTICAS COMERCIALES		
58-0	TRANSFERENCIAS Y DONACIONES CORRIENTES	584,590.40	484,939.17
58-1	TRANSFERENCIAS Y DONACIONES CORRIENTES	0.00	20,000.00
	Total:	584,590.40	504,939.17
D118	FOMENTO Y PROMOCIÓN DEL COMERCIO EXTERIOR E INTEGRACIÓN		
51-0	GASTOS EN PERSONAL	281,800.70	381,028.56
51-1	GASTOS EN PERSONAL	151,078.74	56,742.30
53-0	BIENES Y SERVICIOS DE CONSUMO	101,780.00	151,780.00
53-1	BIENES Y SERVICIOS DE CONSUMO	0.00	132,197.92
73-0	BIENES Y SERVICIOS PARA INVERSION	200,000.00	974,400.00
	Total:	734,659.44	1,666,148.78
D119	FOMENTO Y PROMOCIÓN DE LA COMPETITIVIDAD		
73-0	BIENES Y SERVICIOS PARA INVERSION	50,000.00	0.00
73-2	BIENES Y SERVICIOS PARA INVERSION	1,500,000.00	700,000.00
73-4	BIENES Y SERVICIOS PARA INVERSION	200,000.00	250,000.00
	Total:	1,750,000.00	950,000.00
D422	FOMENTO Y DESARROLLO MANUFACTURERO		
51-0	GASTOS EN PERSONAL	27,498.09	221,927.04
51-1	GASTOS EN PERSONAL	205,430.88	32,861.01
53-0	BIENES Y SERVICIOS DE CONSUMO	78,156.00	78,156.00
	Total:	311,084.97	332,744.05
D424	CONTROL DE LA CALIDAD		
53-0	BIENES Y SERVICIOS DE CONSUMO	150,000.00	159,000.00
53-1	BIENES Y SERVICIOS DE CONSUMO	145,220.00	167,000.00
	Total:	295,220.00	326,000.00
D426	FOMENTO DE LA PEQUEÑA INDUSTRIA Y ARTESANÍA		
51-0	GASTOS EN PERSONAL	21,157.50	168,819.32
51-1	GASTOS EN PERSONAL	152,507.40	25,319.80
53-0	BIENES Y SERVICIOS DE CONSUMO	36,000.00	36,000.00
58-0	TRANSFERENCIAS Y DONACIONES CORRIENTES	0.00	350,000.00
73-0	BIENES Y SERVICIOS PARA INVERSION	150,000.00	0.00
	Total:	359,664.90	581,139.12
D915	APOYO AL DESARROLLO PRODUCTIVO Y DE LAS EMPRESAS		
73-0	BIENES Y SERVICIOS PARA INVERSION	50,000.00	0.00
	Total:	50,000.00	0.00
	Total Gastos:	8,245,107.14	9,495,827.82

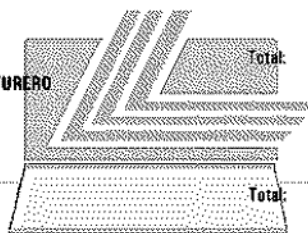

LEXIS S.A.

INGRESOS		CODIFICADO 31-JUL-2005	PRESUPUESTO 2006
13-1	TASAS Y CONTRIBUCIONES	48,000.00	58,000.00
14-1	VENTA DE BIENES Y SERVICIOS	35,000.00	35,000.00
15-0	APORTE FISCAL CORRIENTE	170,578.99	242,649.00
18-1	TRANSFERENCIAS Y DONACIONES CORRIENTES	58,275.57	0.00
37-1	SALDOS DISPONIBLES	0.00	14,000.00
	Total Ingresos:	311,854.56	347,649.00

GASTOS			
D111	ADMINISTRACIÓN GENERAL DE ASUNTOS ECONÓMICOS		
51-0	GASTOS EN PERSONAL	170,578.99	225,649.00
51-1	GASTOS EN PERSONAL	48,248.08	10,000.00
53-0	BIENES Y SERVICIOS DE CONSUMO	0.00	17,000.00
53-1	BIENES Y SERVICIOS DE CONSUMO	79,385.00	61,050.00

57-1	OTROS GASTOS CORRIENTES	9,227.49	15,000.00
58-1	TRANSFERENCIAS Y DONACIONES CORRIENTES	415.00	450.00
84-1	BIENES DE LARGA DURACION	3,000.00	18,500.00
	Total:	311,854.58	347,649.00
0002	SUBSECRETARIA REGIONAL EN EL LITORAL		
		CODIFICADO 31-JUL-2005	PRESUPUESTO 2006
INGRESOS			
13-1	TASAS Y CONTRIBUCIONES	290,731.05	290,731.05
15-0	APORTE FISCAL CORRIENTE	186,991.02	321,984.61
18-1	TRANSFERENCIAS Y DONACIONES CORRIENTES	97,649.14	0.00
	Total Ingresos:	575,371.21	612,715.66
GASTOS			
D111	ADMINISTRACIÓN GENERAL DE ASUNTOS ECONÓMICOS		
51-0	GASTOS EN PERSONAL	172,411.02	307,404.61
51-1	GASTOS EN PERSONAL	147,725.46	48,816.79
53-0	BIENES Y SERVICIOS DE CONSUMO	14,580.00	14,580.00
53-1	BIENES Y SERVICIOS DE CONSUMO	219,201.08	221,460.61
57-1	OTROS GASTOS CORRIENTES	20,000.00	21,000.00
58-1	TRANSFERENCIAS Y DONACIONES CORRIENTES	1,453.65	1,453.65
	Total:	575,371.21	612,715.66
0003	SUBSECRETARIA DE RECURSOS PESQUEROS		
		CODIFICADO 31-JUL-2005	PRESUPUESTO 2006
INGRESOS			
13-1	TASAS Y CONTRIBUCIONES	770,400.00	770,400.00
15-0	APORTE FISCAL CORRIENTE	679,002.81	731,701.74
17-1	RENTAS DE INVERSIONES Y MULTAS	4,800.00	4,800.00
27-1	RECUPERACION DE INVERSIONES	20,000.00	20,000.00
	Total Ingresos:	1,474,202.81	1,526,901.74
GASTOS			
D233	FOMENTO Y DESARROLLO PESQUERO		
51-0	GASTOS EN PERSONAL	330,596.81	383,295.74
51-1	GASTOS EN PERSONAL	164,529.40	124,862.07
53-1	BIENES Y SERVICIOS DE CONSUMO	525,894.60	585,461.93
57-1	OTROS GASTOS CORRIENTES	20,800.00	20,800.00
58-0	TRANSFERENCIAS Y DONACIONES CORRIENTES	348,406.00	348,406.00
58-1	TRANSFERENCIAS Y DONACIONES CORRIENTES	3,876.00	3,876.00
84-1	BIENES DE LARGA DURACION	60,000.00	60,000.00
87-1	INVERSIONES FINANCIERAS	20,000.00	0.00
	Total:	1,474,202.81	1,526,901.74
472	INSTITUTO ECUATORIANO DE NORMALIZACION -INEN		
0000	INSTITUTO ECUATORIANO DE NORMALIZACION -INEN		
		CODIFICADO 31-JUL-2005	PRESUPUESTO 2006
INGRESOS			
14-1	VENTA DE BIENES Y SERVICIOS	1,359,856.20	1,738,643.77
15-0	APORTE FISCAL CORRIENTE	288,225.07	0.00
17-1	RENTAS DE INVERSIONES Y MULTAS	897.18	500.00
	Total Ingresos:	1,658,978.43	1,739,143.77
GASTOS			
D424	CONTROL DE LA CALIDAD		
51-0	GASTOS EN PERSONAL	22,846.41	0.00
51-1	GASTOS EN PERSONAL	461,642.87	553,745.62
53-1	BIENES Y SERVICIOS DE CONSUMO	197,850.59	260,000.00
	Total:	682,339.87	813,745.62
D918	ADMINISTRACIÓN DE NORMAS, CALIDAD Y METROLOGÍA		
51-0	GASTOS EN PERSONAL	275,378.66	0.00
51-1	GASTOS EN PERSONAL	2,000.00	210,817.11
53-1	BIENES Y SERVICIOS DE CONSUMO	451,000.00	517,000.00
57-1	OTROS GASTOS CORRIENTES	53,000.00	63,000.00

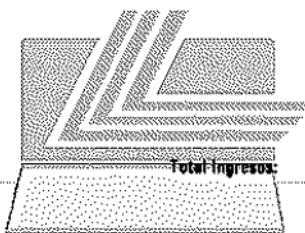

LEXIS S.A.

58-1	TRANSFERENCIAS Y DONACIONES CORRIENTES	38,018.20	43,816.00
84-1	BIENES DE LARGA DURACION	157,241.70	90,785.04
	Total:	976,638.56	925,398.15
	Total Gastos:	1,658,978.43	1,739,143.77
473	INSTITUTO NACIONAL DE PESCA -INP		
0000	INSTITUTO NACIONAL DE PESCA -INP		
		CODIFICADO 31-JUL-2005	PRESUPUESTO 2006
INGRESOS			
13-1	TASAS Y CONTRIBUCIONES	1,337,011.74	1,401,112.48
14-1	VENTA DE BIENES Y SERVICIOS	3,300.00	3,300.00
15-0	APORTE FISCAL CORRIENTE	888,608.27	686,983.39
17-1	RENTAS DE INVERSIONES Y MULTAS	2,820.00	2,820.00
25-0	APORTE FISCAL DE CAPITAL	0.00	537,220.00
	Total Ingresos:	2,011,738.01	2,631,435.88
GASTOS			
D231	ADMINISTRACIÓN GENERAL DE ASUNTOS DE CAZA Y PESCA		
51-0	GASTOS EN PERSONAL	203,787.07	224,685.39
51-1	GASTOS EN PERSONAL	7,701.89	24,100.34
53-0	BIENES Y SERVICIOS DE CONSUMO	4,843.90	4,943.00
53-1	BIENES Y SERVICIOS DE CONSUMO	326,115.78	450,548.05
57-1	OTROS GASTOS CORRIENTES	11,440.00	12,012.00
58-1	TRANSFERENCIAS Y DONACIONES CORRIENTES	10,716.27	7,005.46
	Total:	564,704.01	723,284.24
D821	ADMINISTRACIÓN DE LA INVESTIGACIÓN Y DESARROLLO DE LA AGRICULTURA, FORESTACIÓN, CAZA Y PESCA		
51-0	GASTOS EN PERSONAL	459,876.20	457,355.00
51-1	GASTOS EN PERSONAL	342,592.24	255,062.48
53-1	BIENES Y SERVICIOS DE CONSUMO	482,565.56	503,504.18
71-0	GASTOS EN PERSONAL PARA INVERSION	0.00	198,000.00
73-0	BIENES Y SERVICIOS PARA INVERSION	0.00	339,220.00
84-1	BIENES DE LARGA DURACION	182,000.00	155,000.00
	Total:	1,447,034.00	1,908,141.64
	Total Gastos:	2,011,738.01	2,631,435.88

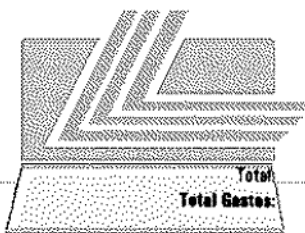

LEXIS S.A.

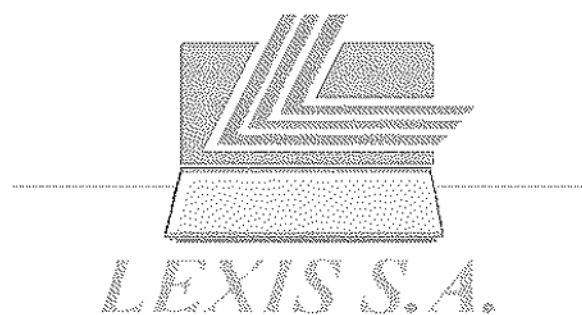

PRESUPUESTO DEL GOBIERNO CENTRAL 2006

CUADRO 2.3.17 AGREGADO POR:

- SECTOR/GRUPO
- UNIDAD EJECUTORA/GRUPO/FUENTE

SECTOR 16
TURISMO
LEXIS S.A.

510 MINISTERIO DE TURISMO

MINISTERIO DE ECONOMIA Y FINANZAS
SUBSECRETARIA DE PRESUPUESTOS

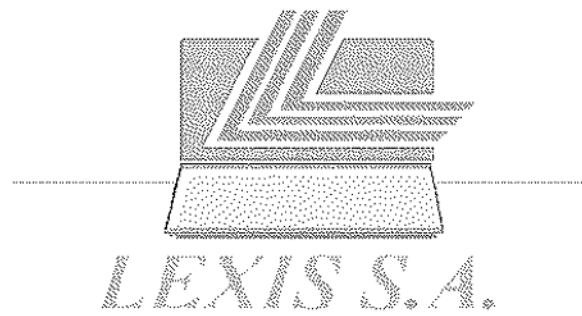

LEXIS S.A.



REPUBLICA DEL ECUADOR
MINISTERIO DE ECONOMIA Y FINANZAS

PRESUPUESTO GENERAL DEL ESTADO - 2006

Sigef

POLITICAS DEL SECTOR:

1. Impulsar el conocimiento integral y el ordenamiento sistemático de información sobre el patrimonio turístico nacional.
2. Definir, gestionar e incorporar mecanismos que promuevan la inversión de capitales extranjeros en la actividad turística.
3. Diseñar estrategias de consolidación turística del Ecuador.
4. Empezar una sostenida campaña de promoción turística a nivel nacional e internacional.
5. Reactivar y fortalecer los atractivos turísticos del país.

6. Participar en ferias turísticas a nivel nacional e internacional.

OBJETIVOS DEL SECTOR:

1. Promover el desarrollo turístico del país.
2. Otorgar incentivos y beneficios a la actividad turística.

BASE LEGAL:

MINISTERIO DE TURISMO

CPR. R.O. 11/08/1992. Art. 118. ATRIBUCIONES FUNCION EJECUTIVA

D.E., 258, 05/04/2000, DETERMINA LA DESFUSION Y ESCISION DEL MINISTERIO DE TURISMO Y EL MINISTERIO DEL AMBIENTE.
LEY.2001-41, 14/05/2001, ELIMINA LA FUENTE DE INGRESOS PROPIOS DEL MINISTERIO DE TURISMO.

D.E. R.O. 1 - 11/08/1992. CREACION DEL MINISTERIO DE TURISMO COMO ORGANISMO NACIONAL RECTOR DE LA POLITICA TURISTICA EN EL PAIS.

LEY .R.O. 118, 28/01/1997, LEY DE DESARROLLO TURISTICO.

CODIGO	GRUPO	CODIFICADO 31-JUL-2005	PRESUPUESTO 2006	VARIACION	
				ABSOLUTA	RELATIVA

16 TURISMO

INGRESOS

13	TASAS Y CONTRIBUCIONES	180,000.00	170,572.04	-9,427.96	-5.24
14	VENTA DE BIENES Y SERVICIOS	5,000.00	0.00	-5,000.00	-100.00
15	APORTE FISCAL CORRIENTE	1,871,406.02	2,348,233.76	476,827.74	25.48
17	RENTAS DE INVERSIONES Y MULTAS	3,000.00	36,166.90	33,166.90	1,172.23
19	OTROS INGRESOS	30,000.00	34,112.00	4,112.00	13.71
25	APORTE FISCAL DE CAPITAL	2,750,000.00	5,000,000.00	2,250,000.00	81.82
28	TRANSFERENCIAS Y DONACIONES DE CAPITAL E INVERSION	2,000,000.00	2,000,000.00	0.00	0.00
37	SALDOS DISPONIBLES	702,366.80	152,866.69	-549,500.11	-78.24
Total:		7,541,772.82	9,743,951.39	2,202,178.57	29.20

GASTOS

51	GASTOS EN PERSONAL	1,706,867.69	1,820,930.76	114,063.07	6.68
53	BIENES Y SERVICIOS DE CONSUMO	683,205.13	478,818.63	-204,386.50	-29.92
57	OTROS GASTOS CORRIENTES	153,800.00	143,600.00	-10,000.00	-6.51
58	TRANSFERENCIAS Y DONACIONES CORRIENTES	148,100.00	133,602.00	-14,498.00	-9.79
59	PREVISIONES PARA	0.00	100,000.00	100,000.00	

73	REASIGNACION BIENES Y SERVICIOS PARA INVERSION	2,150,000.00	2,500,000.00	350,000.00	16.28
75	OBRAS PUBLICAS	100,000.00	500,000.00	400,000.00	400.00
77	OTROS GASTOS DE INVERSION	2,000,000.00	0.00	-2,000,000.00	-100.00
78	TRANSFERENCIAS Y DONACIONES PARA INVERSION	500,000.00	4,000,000.00	3,500,000.00	700.00
84	BIENES DE LARGA DURACION	100,000.00	67,000.00	-33,000.00	-33.00
Total:		7,541,772.82	9,743,851.39	2,202,178.57	29.20

16 SECTOR TURISMO
510 MINISTERIO DE TURISMO
0000 MINISTERIO DE TURISMO

INGRESOS

CODIFICADO 31-JUL-2005

PRESUPUESTO 2006

13-1	TASAS Y CONTRIBUCIONES	180,000.00	170,572.04
14-1	VENTA DE BIENES Y SERVICIOS	5,000.00	0.00
15-0	APORTE FISCAL CORRIENTE	1,871,486.02	2,348,233.76
17-1	RENTAS DE INVERSIONES Y MULTAS	3,000.00	38,166.90
18-1	OTROS INGRESOS	30,000.00	34,112.00
25-0	APORTE FISCAL DE CAPITAL	2,750,000.00	4,500,000.00
25-4	APORTE FISCAL DE CAPITAL	0.00	500,000.00
28-2	TRANSFERENCIAS Y DONACIONES DE CAPITAL E INVERSION	0.00	2,000,000.00
28-3	TRANSFERENCIAS Y DONACIONES DE CAPITAL E INVERSION	2,000,000.00	0.00
37-1	SALDOS DISPONIBLES	702,366.80	152,866.69

GASTOS

0733

FOMENTO Y DESARROLLO TURISTICO

51-0	GASTOS EN PERSONAL	1,204,500.89	1,820,830.76
51-1	GASTOS EN PERSONAL	502,366.80	0.00
53-0	BIENES Y SERVICIOS DE CONSUMO	478,305.13	298,703.00
53-1	BIENES Y SERVICIOS DE CONSUMO	204,900.00	180,115.63
57-0	OTROS GASTOS CORRIENTES	43,600.00	43,600.00
57-1	OTROS GASTOS CORRIENTES	110,000.00	100,000.00
58-0	TRANSFERENCIAS Y DONACIONES CORRIENTES	145,000.00	85,000.00
58-1	TRANSFERENCIAS Y DONACIONES CORRIENTES	3,100.00	48,602.00
59-0	PREVISIONES PARA REASIGNACION	0.00	100,000.00
73-0	BIENES Y SERVICIOS PARA INVERSION	1,850,000.00	0.00
73-2	BIENES Y SERVICIOS PARA INVERSION	0.00	2,000,000.00
73-4	BIENES Y SERVICIOS PARA INVERSION	0.00	500,000.00
75-0	OBRAS PUBLICAS	100,000.00	500,000.00
77-3	OTROS GASTOS DE INVERSION	2,000,000.00	0.00
78-0	TRANSFERENCIAS Y DONACIONES PARA INVERSION	500,000.00	4,000,000.00
84-1	BIENES DE LARGA DURACION	100,000.00	67,000.00

Total: 7,041,772.82 8,743,951.39

0739

SERVICIOS TURISTICOS DESCENTRALIZADOS

73-0	BIENES Y SERVICIOS PARA INVERSION	500,000.00	0.00
Total:		500,000.00	0.00
Total Gastos:		7,541,772.82	9,743,951.39

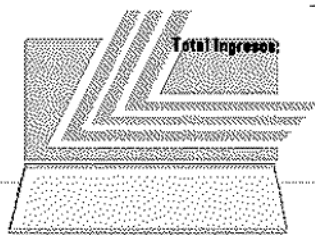

LEXIS S.A.