

PRESUPUESTO DEL GOBIERNO CENTRAL

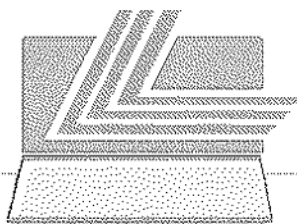

LEXIS S.A.

CUADRO 1.7
POR FUNCIONAL

PRESUPUESTO GENERAL DEL ESTADO
GOBIERNO CENTRAL
CONSOLIDADO POR FUNCIONAL
GASTOS
EN US DOLARES

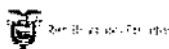

Ministerio de Finanzas
del Ecuador

Finalidad	Grupo	Función	Presupuesto 2008
A00 SERVICIOS PUBLICOS GENERALES	A10 FUNCIONES EJECUTIVA, LEGISLATIVA Y GOBIERNOS SECCIONALES; ASUNTOS FINANCIEROS, FISCALES Y EXTERNOS	A11 FUNCION EJECUTIVA	36.223.400,60
		A12 FUNCION LEGISLATIVA	49.993.112,07
		A14 ASUNTOS FISCALES Y FINANCIEROS	2.031.596.281,33
		A15 ASUNTOS DEL EXTERIOR	91.356.343,91
	A10 FUNCIONES EJECUTIVA, LEGISLATIVA Y GOBIERNOS SECCIONALES; ASUNTOS FINANCIEROS, FISCALES Y EXTERNOS		2.209.169.137,91
	A30 SERVICIOS GENERALES	A31 SERVICIOS GENERALES DE PERSONAL	7.165.196,12
		A32 PLANIFICACION NACIONAL	9.635.523,60
		A33 SERVICIOS GENERALES DE ESTADISTICA Y CENSOS	12.685.468,88
		A34 BIBLIOTECA, DOCUMENTACION Y ARCHIVO	1.472.903,38
		A35 REGISTRO E IDENTIFICACION POBLACIONAL	18.914.354,00
		A36 REGISTRO OFICIAL	1.054.233,70
		A37 DERECHOS DEL MAR	624.532,65
		A38 REFORMA Y MODERNIZACION DEL ESTADO	350.000,00
		A39 OTROS SERVICIOS GENERALES	664.811,89
	A30 SERVICIOS GENERALES		52.567.024,22
	A50 TRANSACCIONES DE LA DEUDA PUBLICA	A51 TRANSACCIONES DE LA DEUDA EXTERNA	1.221.585.864,92
		A52 TRANSACCIONES DE LA DEUDA INTERNA	487.115.015,86
	A50 TRANSACCIONES DE LA DEUDA PUBLICA		1.708.700.880,78
	A80 INVESTIGACION Y DESARROLLO DE SERVICIOS PUBLICOS GENERALES	A81 INVESTIGACION Y DESARROLLO DE SERVICIOS PUBLICOS	130,30
	A80 INVESTIGACION Y DESARROLLO DE SERVICIOS PUBLICOS GENERALES		130,30
	A90 OTROS SERVICIOS PUBLICOS GENERALES	A92 CONTROL DE BIENES Y SERVICIOS PUBLICOS	10,00
		A93 GARANTIAS CONSTITUCIONALES	4.354.312,94
		A95 DERECHO AL SUFRAGIO	89.029.050,66
		A98 CONTROL DE LA CORRUPCION	2.787.889,85
	A90 OTROS SERVICIOS PUBLICOS GENERALES		96.171.263,45
A00 SERVICIOS PUBLICOS GENERALES			4.066.608.436,66
B00 DEFENSA	B10 DEFENSA NACIONAL	B11 DEFENSA MILITAR	3.000.000,00
	B10 DEFENSA NACIONAL		3.000.000,00
	B20 DEFENSA CIVIL	B21 DEFENSA CIVIL	1.963.900,00
	B20 DEFENSA CIVIL		1.963.900,00
	B90 OTROS SERVICIOS DE DEFENSA	B91 ADMINISTRACION, GESTION Y APOYO PARA LA DEFENSA	858.417.923,88
		B92 SERVICIOS VARIOS RELACIONADOS CON LA DEFENSA	3.123.460,58
	B90 OTROS SERVICIOS DE DEFENSA		861.541.384,46
B00 DEFENSA			866.505.284,46

**PRESUPUESTO GENERAL DEL ESTADO
GOBIERNO CENTRAL
CONSOLIDADO POR FUNCIONAL
GASTOS
EN US DOLARES**

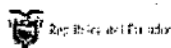

Finalidad	Grupo	Función	Presupuesto 2008
C00 ORDEN PUBLICO Y SEGURIDAD	C10 SERVICIOS DE POLICIA	C11 SERVICIOS DE POLICIA	720.772.050,38
	C10 SERVICIOS DE POLICIA		720.772.050,38
	C20 SERVICIOS DE PROTECCION CONTRA INCENDIOS	C21 DEFENSA CONTRA INCENDIOS	500.000,00
	C20 SERVICIOS DE PROTECCION CONTRA INCENDIOS		500.000,00
	C30 SERVICIOS DE JUSTICIA	C31 FUNCION JUDICIAL	191.652.375,31
		C33 JUSTICIA POLICIAL	11.831.645,59
		C34 JUSTICIA MILITAR	979.059,40
	C30 SERVICIOS DE JUSTICIA		204.463.080,30
	C40 SERVICIOS DE REHABILITACION SOCIAL	C41 CENTROS DE REHABILITACION SOCIAL	33.580.518,00
	C40 SERVICIOS DE REHABILITACION SOCIAL		33.580.518,00
	C90 OTROS SERVICIOS DE ORDEN PUBLICO Y SEGURIDAD	C91 ADMINISTRACION, GESTION Y APOYO DEL ORDEN PUBLICO Y SEGURIDAD	30.714.240,31
		C92 OTROS SERVICIOS PARA EL ORDEN Y SEGURIDAD PUBLICA	405.208,28
	C90 OTROS SERVICIOS DE ORDEN PUBLICO Y SEGURIDAD		31.119.448,59
C00 ORDEN PUBLICO Y SEGURIDAD			990.435.097,27
D00 ASUNTOS ECONOMICOS	D10 ASUNTOS ECONOMICOS GENERALES, COMERCIALES Y DEL TRABAJO	D11 ASUNTOS ECONOMICOS Y COMERCIALES GENERALES	7.807.736,90
		D14 SERVICIOS METEOROLOGICOS E HIDROLOGICOS	3.491.907,13
		D15 ADMINISTRACION DE PESOS Y MEDIDAS	1.001.423,97
		D16 ASUNTOS GENERALES DEL TRABAJO	8.756.953,21
		D17 FOMENTO Y PROMOCION DEL EMPLEO	14.352.852,05
		D18 FOMENTO DE LA COMPETITIVIDAD	3.176.891,63
	D10 ASUNTOS ECONOMICOS GENERALES, COMERCIALES Y DEL TRABAJO		38.587.764,89
	D20 AGRICULTURA, SILVICULTURA, CAZA Y PESCA	D21 SERVICIOS DE AGRICULTURA Y PECUARIOS	37.702.363,96
		D22 SERVICIOS FORESTALES Y DE REFORESTACION	13.569.235,93
		D23 CAZA Y PESCA	2.391.884,25
		D24 RIEGO, DRENAJE Y CONTROL DE INUNDACIONES	69.957.079,32
	D20 AGRICULTURA, SILVICULTURA, CAZA Y PESCA		123.620.563,46
	D30 COMBUSTIBLES Y ENERGIA	D32 PETROLEO Y GAS NATURAL	17.519.428,64
		D33 ENERGIA NUCLEAR	2.072.989,93
		D35 ELECTRICIDAD	13.177.744,73
		D36 ENERGIA ALTERNATIVA	2.300.000,00
	D30 COMBUSTIBLES Y ENERGIA		35.070.163,30

PRESUPUESTO GENERAL DEL ESTADO
GOBIERNO CENTRAL
CONSOLIDADO POR FUNCIONAL
GASTOS
EN US DOLARES

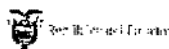

Finalidad	Grupo	Función	Presupuesto 2008	
D00 ASUNTOS ECONOMICOS	D40 MINERÍA, MANUFACTURA Y CONSTRUCCION	D41 MINERIA	3.503.311,42	
		D42 MANUFACTURA	1.355.226,07	
		D43 ADMINISTRACION DE ASUNTOS DE LA CONSTRUCCION	3.957.131,95	
		D44 PEQUENA INDUSTRIA Y ARTESANIA	2.920.150,13	
		D45 CONTROL DE LA CALIDAD	1.014.693,03	
		D40 MINERIA, MANUFACTURA Y CONSTRUCCION		12.750.512,60
	D50 TRANSPORTE	D51 VIAL	653.447.807,40	
		D54 AEREO	67.173.231,14	
		D50 TRANSPORTE		720.621.038,54
	D70 OTRAS INDUSTRIAS Y SERVICIOS	D73 TURISMO	23.065.671,35	
		D74 PROYECTOS DE DESARROLLO ECONOMICO DE PROPOSITO MULTIPLE	4.976.219,20	
			D70 OTRAS INDUSTRIAS Y SERVICIOS	28.041.890,55
	D80 INVESTIGACION Y DESARROLLO DE ASUNTOS ECONOMICOS	D81 INVESTIGACION Y DESARROLLO DE ASUNTOS ECONOMICOS, COMERCIALES Y DEL TRABAJO	22.440,00	
		D82 INVESTIGACION Y DESARROLLO DE LA AGRICULTURA, SILVICULTURA, CAZA Y PESCA	3.002.777,74	
		D80 INVESTIGACION Y DESARROLLO DE ASUNTOS ECONOMICOS	3.025.217,74	
D90 OTROS ASUNTOS ECONOMICOS	D91 ADMINISTRACION, GESTION Y APOYO DE ASUNTOS ECONOMICOS	29.715.433,29		
	D92 INTEGRACION Y DESARROLLO FRONTERIZO	10.924.065,88		
	D93 DESARROLLO RURAL	18.661.570,17		
	D94 MANEJO DE RECURSOS HIDRICOS	14.352.358,72		
	D95 COLONIZACION Y REFORMA AGRARIA	1.180.965,16		
	D96 LEGALIZACION Y REGULARIZACION DE LA TIERRA	6.370.870,91		
	D99 ASUNTOS ECONOMICOS NO ESPECIFICADOS	631.957,07		
		D90 OTROS ASUNTOS ECONOMICOS	81.837.221,20	
D00 ASUNTOS ECONOMICOS			1.043.554.372,28	
E00 PROTECCIÓN AMBIENTAL Y DE LA BIODIVERSIDAD	E10 PROTECCIÓN AMBIENTAL	E11 PROTECCIÓN AMBIENTAL	50.913.899,43	
			E10 PROTECCION AMBIENTAL	50.913.899,43
	E20 MANEJO DE DESECHOS	E22 TRATAMIENTO DE DESECHOS	650.000,00	
			E20 MANEJO DE DESECHOS	650.000,00
	E30 MANEJO DE AGUAS RESIDUALES	E31 ALCANTARILLADO	24.702.046,47	
			E30 MANEJO DE AGUAS RESIDUALES	24.702.046,47
	E40 PROTECCIÓN DE LA CONTAMINACION EN GENERAL	E42 PROTECCION DEL SUELO Y AGUAS SUBTERRANEAS	655.000,00	
			E40 PROTECCION DE LA CONTAMINACION EN GENERAL	655.000,00
	E50 PROTECCIÓN DE LA BIODIVERSIDAD Y EL PAISAJE	E51 PROTECCIÓN DE LA FAUNA Y FLORA	3.590.513,36	

PRESUPUESTO GENERAL DEL ESTADO
GOBIERNO CENTRAL
CONSOLIDADO POR FUNCIONAL
GASTOS
EN US DOLARES

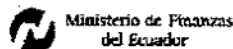
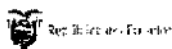

Finalidad	Grupo	Función	Presupuesto 2008
E00 PROTECCIÓN AMBIENTAL	E50 PROTECCIÓN DE LA BIODIVERSIDAD Y EL PAISAJE	E52 PROTECCIÓN DE HABITATS	7.810.365,32
	E50 PROTECCIÓN DE LA BIODIVERSIDAD Y EL PAISAJE		11.400.878,68
	E80 INVESTIGACION Y DESARROLLO DE LA PROTECCIÓN AMBIENTAL	E81 INVESTIGACIÓN Y DESARROLLO DE LA PROTECCIÓN AMBIENTAL	8.946.777,96
	E80 INVESTIGACION Y DESARROLLO DE LA PROTECCIÓN AMBIENTAL		8.946.777,96
	E90 PROTECCIÓN AMBIENTAL NO ESPECIFICADA	E91 ADMINISTRACIÓN, GESTIÓN Y APOYO DE LA PROTECCIÓN AMBIENTAL	6.457.754,20
		E92 MANEJO AMBIENTAL	82.772.992,39
		E99 PROTECCIÓN AMBIENTAL NO ESPECIFICADA	3.308.462,20
	E90 PROTECCIÓN AMBIENTAL NO ESPECIFICADA		92.539.208,79
E00 PROTECCIÓN AMBIENTAL Y DE LA BIODIVERSIDAD			189.807.811,33
F00 VIVIENDA Y SERVICIOS COMUNITARIOS	F10 URBANIZACIÓN	F12 DESARROLLO Y PROMOCIÓN DE LA VIVIENDA	201.461.633,37
		F13 REGENERACIÓN URBANA	5.993.018,00
	F10 URBANIZACIÓN		207.454.651,37
	F20 DESARROLLO COMUNITARIO	F21 PLANIFICACIÓN Y DESARROLLO DE SERVICIOS COMUNITARIOS	13.748.324,24
		F22 DOTACIÓN DE SERVICIOS COMUNITARIOS	3.876.447,94
	F20 DESARROLLO COMUNITARIO		17.624.772,18
	F30 ABASTECIMIENTO DE AGUA POTABLE	F31 SERVICIOS DE ABASTECIMIENTO DE AGUA POTABLE	54.656.459,03
	F30 ABASTECIMIENTO DE AGUA POTABLE		54.656.459,03
	F40 ALUMBRADO PÚBLICO	F41 SERVICIO DE ALUMBRADO PÚBLICO	87.000,00
	F40 ALUMBRADO PÚBLICO		87.000,00
	F90 OTROS SERVICIOS DE LA VIVIENDA Y SERVICIOS COMUNITARIOS	F91 ADMINISTRACIÓN, GESTIÓN Y APOYO DE LA VIVIENDA Y SERVICIOS COMUNITARIOS	6.990.404,85
	F90 OTROS SERVICIOS DE LA VIVIENDA Y SERVICIOS COMUNITARIOS		6.990.404,85
F00 VIVIENDA Y SERVICIOS COMUNITARIOS			286.813.287,43
G00 SALUD	G10 PROVISIÓN DE PRODUCTOS, INSTRUMENTOS Y EQUIPOS MÉDICOS	G11 PRODUCTOS FARMACÉUTICOS	47.908.974,46
		G12 PRODUCTOS E INSUMOS MÉDICOS	14.310,80
	G10 PROVISIÓN DE PRODUCTOS, INSTRUMENTOS Y EQUIPOS MÉDICOS		47.923.285,26
	G20 SERVICIOS DE CONSULTA EXTERNA	G21 SERVICIOS MÉDICOS GENERALES	14.418.469,86
		G22 SERVICIOS MÉDICOS ESPECIALIZADOS	35.095.100,68
	G20 SERVICIOS DE CONSULTA EXTERNA		49.513.570,54
	G30 SERVICIOS HOSPITALARIOS	G31 SERVICIOS HOSPITALARIOS GENERALES	56.170.792,56

**PRESUPUESTO GENERAL DEL ESTADO
GOBIERNO CENTRAL
CONSOLIDADO POR FUNCIONAL
GASTOS
EN US DOLARES**

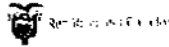

Ministerio de Finanzas
del Ecuador

Finalidad	Grupo	Función	Presupuesto 2008
G00 SALUD	G30 SERVICIOS HOSPITALARIOS	G32 SERVICIOS HOSPITALARIOS ESPECIALIZADOS	41.135,48
		G33 SERVICIOS MEDICOS Y DE MATERNIDAD	21.071.284,36
	G30 SERVICIOS HOSPITALARIOS		77.283.212,40
	G40 SERVICIOS DE SALUD PUBLICA	G41 PROVISION DE SERVICIOS DE SALUD PUBLICA	133.580.873,58
	G40 SERVICIOS DE SALUD PUBLICA		133.580.873,58
	G80 INVESTIGACION Y DESARROLLO DE LA SALUD	G81 INVESTIGACION Y DESARROLLO DE LA SALUD	8.418.097,03
	G80 INVESTIGACION Y DESARROLLO DE LA SALUD		8.418.097,03
	G90 OTROS SERVICIOS DE LA SALUD	G91 ADMINISTRACION, GESTION Y APOYO A LA SALUD	416.403.329,53
		G99 OTROS SERVICIOS DE LA SALUD	56.974.866,99
	G90 OTROS SERVICIOS DE LA SALUD		473.378.196,52
G00 SALUD			790.097.235,33
H00 RECREACION, CULTURA Y RELIGION	H10 ASUNTOS DEPORTIVOS Y DE RECREACION	H11 RECREACION	62.470,37
		H12 DEPORTE	9.842.948,53
	H10 ASUNTOS DEPORTIVOS Y DE RECREACION		9.905.418,90
	H20 CULTURA	H21 FOMENTO Y DIFUSION CULTURAL	11.119.855,65
		H22 PRESERVACION DEL PATRIMONIO CULTURAL	1.983.882,22
		H23 SERVICIOS DE MUSEOS	213.132,42
		H24 FOMENTO Y DIFUSION DE ACTIVIDADES ARTISTICAS	626.780,04
		H29 OTROS SERVICIOS CULTURALES	3.394.012,56
	H20 CULTURA		17.337.662,89
	H90 OTROS SERVICIOS DE RECREACION, CULTURA Y RELIGION	H91 ADMINISTRACION, GESTION Y APOYO PARA LA RECREACION, CULTURA Y RELIGION	488.519,57
	H90 OTROS SERVICIOS DE RECREACION, CULTURA Y RELIGION		488.519,57
H00 RECREACION, CULTURA Y RELIGION			27.731.601,36
I00 EDUCACION	I10 EDUCACION PREPRIMARIA Y PRIMARIA	I11 EDUCACION PREBASICA	25.065.000,00
		I12 EDUCACION PRIMARIA	569.157.905,39
		I13 EDUCACION BASICA	2.417.370,68
	I10 EDUCACION PREPRIMARIA Y PRIMARIA		596.640.276,07
	I20 EDUCACION MEDIA	I21 EDUCACION MEDIA	414.393.140,67
		I22 EDUCACION DIVERSIFICADA	343.838,98
	I20 EDUCACION MEDIA		414.736.979,65
	I30 EDUCACION POSTMEDIA	I31 EDUCACION TECNICA	202.274.953,52
	I30 EDUCACION POSTMEDIA		202.274.953,52
	I40 EDUCACION SUPERIOR	I41 EDUCACION SUPERIOR DE TERCER NIVEL	6.113.700,86
		I42 EDUCACION SUPERIOR DE CUARTO NIVEL	62.516,40
	I40 EDUCACION SUPERIOR		6.176.217,26
	I50 EDUCACION NO DEFINIDA POR NIVELES	I51 EDUCACION NO DEFINIDA POR NIVELES	35.736.786,65

PRESUPUESTO GENERAL DEL ESTADO
GOBIERNO CENTRAL
CONSOLIDADO POR FUNCIONAL
GASTOS
EN US DOLARES

Finalidad	Grupo	Función	Presupuesto 2008
	150 EDUCACION NO DEFINIDA POR NIVELES		35.736.786,65
	160 SERVICIOS COMPLEMENTARIOS CON LA EDUCACION	161 SERVICIOS COMPLEMENTARIOS RELACIONADOS CON LA EDUCACION	32.322.366,11
	160 SERVICIOS COMPLEMENTARIOS CON LA EDUCACION		32.322.366,11
	190 OTROS SERVICIOS DE LA EDUCACION	191 ADMINISTRACION, GESTION Y APOYO DE LA EDUCACION	241.945.194,47
		192 OTROS SERVICIOS DE LA EDUCACION	30.405.892,74
	190 OTROS SERVICIOS DE LA EDUCACION		272.351.087,21
100 EDUCACION			1.560.238.666,47
100 PROTECCION SOCIAL	J10 PROTECCION SOCIAL POR ENFERMEDAD E INCAPACIDAD	J12 PROTECCION SOCIAL POR INCAPACIDAD	3.500.000,00
	J10 PROTECCION SOCIAL POR ENFERMEDAD E INCAPACIDAD		3.500.000,00
	J20 PROTECCION SOCIAL A LA TERCERA EDAD	J22 SERVICIOS DE ATENCION GERONTOLÓGICA	2.957.126,17
	J20 PROTECCION SOCIAL A LA TERCERA EDAD		2.957.126,17
	J30 PROTECCION A CONYUGUES SOBREVIVIENTES EN DESAMPARO	J31 MONTEPIO	223,25
	J30 PROTECCION A CONYUGUES SOBREVIVIENTES EN DESAMPARO		223,25
	J40 PROTECCION SOCIAL A LA FAMILIA, MUJERES Y NIÑOS	J41 PROTECCION A FAMILIAS CON HIJOS A CARGO	100.000,00
		J43 PROTECCION DE LA NINEZ	84.617.779,70
		J44 PROTECCION A NINOS EN EDAD PRESCOLAR	6.871,00
	J40 PROTECCION SOCIAL A LA FAMILIA, MUJERES Y NIÑOS		84.724.650,70
	J70 PROTECCION DE LA EXCLUSION SOCIAL	J71 IGUALDAD DE OPORTUNIDADES (GENERO)	2.253.374,61
		J72 PROTECCION DE MINUSVALIDOS Y DISCAPACITADOS	3.453.842,65
		J75 PROTECCION SOCIAL A GRUPOS ETNICOS	5.496.590,19
		J77 OTROS SERVICIOS DE PROTECCION DE LA EXCLUSION SOCIAL	100.000,00
	J70 PROTECCION DE LA EXCLUSION SOCIAL		11.303.807,45
	J80 INVESTIGACION Y DESARROLLO DE LA PROTECCION SOCIAL	J81 INVESTIGACION Y DESARROLLO DE LA PROTECCION SOCIAL	1.178.538,61
	J80 INVESTIGACION Y DESARROLLO DE LA PROTECCION SOCIAL		1.178.538,61
	J90 OTROS SERVICIOS DE PROTECCION SOCIAL	J91 ADMINISTRACION, GESTION Y APOYO DE LA PROTECCION SOCIAL	26.839.933,02
		J93 SERVICIOS DE APOYO A LA JUVENTUD	2.375.644,58
		J94 PROMOCION Y ORGANIZACION SOCIAL	12.858.801,35
		J95 PROTECCION SOCIAL A PERSONAS EN EXTREMA POBREZA	1.700.000,00
		J96 PROMOCION DEL DESARROLLO HUMANO	383.775.432,68
100 PROTECCION SOCIAL	J90 OTROS SERVICIOS DE PROTECCION SOCIAL	J99 OTROS SERVICIOS DE PROTECCION SOCIAL	4.644.049,60
	J90 OTROS SERVICIOS DE PROTECCION SOCIAL		432.193.861,23
100 PROTECCION SOCIAL			535.858.207,41
			10.357.650.000,00

PRESUPUESTO DEL GOBIERNO CENTRAL

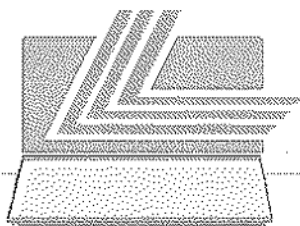

LEXIS S.A.

CUADRO 1.8 POR SECTOR Y FUENTES DE FINANCIAMIENTO

**PRESUPUESTO GENERAL DEL ESTADO
GOBIERNO CENTRAL
CONSOLIDADO POR SECTORIAL INSTITUCION FUENTE DE FINANCIAMIENTO
GASTOS
EN US DOLARES**

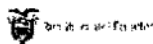

		Fuentes de Financiamiento					Total
		000 RECURSOS FISCALES	100 RECURSOS DE AUTOGESTIÓN	200 RECURSOS DE CRÉDITOS EXTERNOS	300 RECURSOS DE CRÉDITOS INTERNOS	500 RECURSOS PREASIGNADOS	700 ASISTENCIA, TÉCNICA Y DONACIONES
GASTOS							
00 SECTORIAL GOBIERNO CENTRAL	996 INGRESOS Y TRANSFERENCIAS	1.824.935.731,78		46.310.633,92	134.003.231,53		
	997 DEUDA PÚBLICA	1.482.045.212,82		127.695.197,59	98.960.470,37		
	Subtotal:	3.306.980.944,60		174.005.831,51	232.963.701,90		3.713.950.478,01
01 SECTORIAL LEGISLATIVO	001 CONGRESO NACIONAL	43.729.294,47			4.500.000,00		
	002 BIBLIOTECA DE LA FUNCION LEGISLATIVA	940.073,43					
	003 PARLAMENTO ANDINO (OFICINA NACIONAL)	1.763.817,60					
	Subtotal:	46.433.185,50			4.500.000,00		50.933.185,50
02 SECTORIAL JURISDICCIONAL	010 CORTE SUPREMA DE JUSTICIA, TRIBUNALES Y JUZGADOS - PLANTA CENTRAL	168.810.950,31	20.841.425,00				
	011 CORTE DE JUSTICIA MILITAR	979.059,40					
	014 CORTE DE JUSTICIA POLICIAL	2.065.703,09					
	Subtotal:	171.855.712,80	20.841.425,00				192.697.137,80
03 SECTORIAL ADMINISTRATIVO	020 UNIDAD TRANSITORIA DE GESTION DE DEFENSORIA PUBLICA PENAL	56.588.679,01	4.304.385,66	8.310.644,32		3.291.160,61	13.446.737,95
	021 VICEPRESIDENCIA DE LA REPUBLICA	10.799.240,41					
	022 SECRETARIA NACIONAL TECNICA DE DESARROLLO DE RECURSOS HUMANOS Y REMUNERACIONES DEL SECTOR PUBLICO	2.576.711,39	423.750,00				
	029 COMITÉ DE CONSULTORIA		505.970,00				
	038 MINISTERIO DEL LITORAL	5.738.277,01					
	Subtotal:	75.202.907,82	5.263.605,66	8.320.644,32		3.291.160,61	13.446.737,95
04 SECTORIAL AMBIENTE	040 UNIDAD COORDINADORA DE PROYECTOS	6.411.504,19	5.563.670,69			42.440.344,78	14.343.183,68
	041 INSTITUTO NACIONAL GALAPAGOS -INGALA-	1.328.477,37	801.436,00			2.360.000,00	
	042 PROGRAMA DE MANEJO DE RECURSOS COSTEROS	200.000,00		3.000.000,00			
	Subtotal:	7.939.981,56	6.365.106,69	3.000.000,00		44.800.344,78	14.343.183,68
05 SECTORIAL ASUNTOS INTERNOS	050 MINISTERIO DE GOBIERNO, CULTOS, POLICIA Y MUNICIPALIDADES - PLANTA CENTRAL	25.648.611,58	5.216.970,62				
	051 DIRECCION GENERAL DE REGISTRO CIVIL, IDENTIFICACION Y CEDULACION - PLANTA CENTRAL		17.250.000,00			100.000,00	
	052 UNIDAD PROTECCION MEDIO AMBIENTE UPMA	595.053.679,37	17.799.774,31	50.000.000,00		2.949.778,65	
	053 DIRECCION NACIONAL DE SEGURIDAD PUBLICA	1.079.200,24					
	Subtotal:	26.727.865,19	17.266.974,61	50.000.000,00		102.949.778,65	102.949.778,65

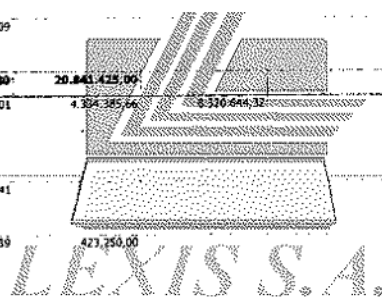

PRESUPUESTO GENERAL DEL ESTADO
GOBIERNO CENTRAL
CONSOLIDADO POR SECTORIAL INSTITUCION FUENTE DE FINANCIAMIENTO
GASTOS
EN US DOLARES

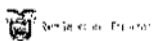

GASTOS	Fuentes de Financiamiento						Total
	000 RECURSOS FISCALES	100 RECURSOS DE AUTOGESTION	200 RECURSOS DE CRÉDITOS EXTERNOS	300 RECURSOS DE CRÉDITOS INTERVOS	500 RECURSOS PREASIGNADOS	700 ASISTENCIA TECNICA Y DONACIONES	
054 CONSEJO NACIONAL DE REHABILITACION SOCIAL Y DIRECCION NACIONAL DE REHABILITACION SOCIAL - PLANTA CENTRAL	13.867.628,00	203.606,00		1.000.000,00	19.509.284,00		34.580.518,00
055 DIRECCION NACIONAL DE TRANSTO Y TRANSPORTE TERRESTRE		76.769.921,63					76.769.921,63
056 DIRECCION NACIONAL DE MIGRACION		5.297.237,06					5.297.237,06
057 DIRECCION NACIONAL DE LA POLICIA JUDICIAL		9.765.942,50					9.765.942,50
058 HOSPITAL QUITO No 1	5.039.503,16	16.888.340,57					21.927.843,73
Subtotal:	641.688.622,95	149.391.792,69	50.000.000,00	1.000.000,00	22.359.062,85	100.000,00	864.339.478,29
06 SECTORIAL DEFENSA NACIONAL	696.377.471,29	164.425.011,61			630.000,00		861.432.482,90
070 UNIDAD EDUCATIVA 2		1.500,00	1.200.000,00				1.201.500,00
071 DIRECCION NACIONAL DE MOVILIZACION	4.268.509,84						4.268.509,84
072 INSTITUTO GEOGRAFICO MILITAR	2.269.361,51	21.596.070,18					23.865.431,69
073 CENTRO DE LEVANTAMIENTOS INTEGRADOS DE RECURSOS NATURALES POR SENSORES REMOTOS - CLIRSEN	2.093.239,09	499.000,00					2.592.239,09
074 HOSPITAL GENERAL DE LAS FUERZAS ARMADAS NO. 1	8.943.424,23	15.818.960,00					24.762.384,23
077 INSTITUTO ANTARTICO ECUATORIANO	673.448,00						673.448,00
Subtotal:	714.623.453,96	203.442.931,79	1.200.000,00		630.000,00		919.896.385,75
07 SECTORIAL ASUNTOS DEL EXTERIOR	43.073.160,40	43.283.185,51		5.000.000,00			91.356.345,91
120 MINISTERIO DE RELACIONES EXTERIORES, COMERCIO E INTEGRACION	43.073.160,40	43.283.185,51		5.000.000,00			91.356.345,91
Subtotal:	43.073.160,40	43.283.185,51		5.000.000,00			91.356.345,91
08 SECTORIAL FINANZAS	24.919.748,10	9.936,00				2.112.000,00	27.041.684,10
130 PROYECTO DE ADMINISTRACION FINANCIERA DEL SECTOR PUBLICO	24.919.748,10	9.936,00				2.112.000,00	27.041.684,10
Subtotal:	24.919.748,10	9.936,00				2.112.000,00	27.041.684,10
09 SECTORIAL EDUCACION	1.367.139.951,30	20.738.230,97	8.237.323,25	20.000.000,00	116.585.296,75	20.594.148,00	1.556.294.950,27
140 UNIDAD INTERCULTURAL BILINGUE ABC							
141 INSTITUTO NACIONAL DE PATRIMONIO CULTURAL	1.585.363,57	366.518,65					1.951.882,22
142 MUSEO ECUATORIANO DE CIENCIAS NATURALES	177.132,42	40.000,00					217.132,42
143 CONJUNTO NACIONAL DE DANZA	308.580,04	18.100,00					326.680,04
144 SISTEMA NACIONAL DE ARCHIVOS Y ARCHIVO NACIONAL	312.599,21	16.000,00					328.599,21
145 SISTEMA NACIONAL DE BIBLIOTECAS	183.730,74	10.500,00					194.230,74
146 CONSEJO NACIONAL DE CULTURA	624.692,49	91.460,00					716.152,49
148 MINISTERIO DEL DEPORTE	9.673.937,78	168.010,75					9.841.948,53
150 MINISTERIO DE CULTURA	4.994.012,56				4.699.074,30		9.693.086,86

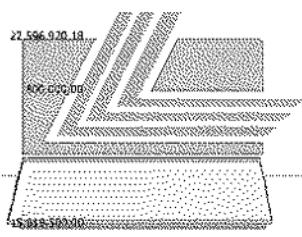

**PRESUPUESTO GENERAL DEL ESTADO
GOBIERNO CENTRAL
CONSOLIDADO POR SECTORIAL INSTITUCION FUENTE DE FINANCIAMIENTO
GASTOS
EN US DOLARES**



GASTOS	Fuentes de Financiamiento						Total
	000 RECURSOS FISCALES	100 RECURSOS DE AUTOGESTIÓN	200 RECURSOS DE CRÉDITOS EXTERNOS	300 RECURSOS DE CRÉDITOS INTERNOS	500 RECURSOS PREASIGNADOS	700 ASISTENCIA TÉCNICA Y DONACIONES	
151 SECRETARIA NACIONAL DE CIENCIA Y TECNOLOGIA (SENACYT)	494.996,78	640.000,00			1.611.599,99		2.746.596,77
236 CONSEJO NACIONAL DE CINEMATOGRAFIA	300.000,00						300.000,00
Subtotal:	1.385.691.096,80	21.999.820,37	9.237.323,25	20.000.000,00	128.882.971,04	20.594.148,00	1.586.405.359,46
10 SECTORIAL BIENESTAR SOCIAL	512.531.354,11	585.074,00				7.000.000,00	520.116.428,11
280 SUBSECRETARIA DE DESARROLLO RURAL INTEGRAL				2.000.000,00			
282 CONSEJO DE DESARROLLO DE LAS NACIONALIDADES Y PUEBLOS INDIGENAS DEL ECUADOR	10.249.414,39					531.200,00	12.780.614,39
283 CONSEJO NACIONAL DE DISCAPACIDADES -CONADIS	1.215.785,10	5.500,00					1.221.285,10
286 CONSEJO NACIONAL DE MUJERES CONAMU	2.253.374,61						2.253.374,61
287 CONSEJO DE DESARROLLO DEL PUEBLO MONTUBO DE LA COSTA ECUATORIANA Y ZONAS SUBTROPICALES DE LA REGION LITORAL (CODEPMOC)	3.091.213,59						3.091.213,59
288 CORPORACION DE DESARROLLO AFRO ECUATORIANO-CODAE	1.060.510,15					2.457.080,00	3.517.590,15
289 CONSEJO NACIONAL DE LA NIÑEZ Y ADOLESCENCIA	1.602.845,24						1.602.845,24
Subtotal:	532.004.497,19	590.574,00		2.000.000,00		9.988.280,00	544.583.351,19
11 SECTORIAL TRABAJO	14.380.506,55	3.657.161,06					18.037.668,21
310 MINISTERIO DE TRABAJO Y EMPLEO - PLANTA CENTRAL		7.481.042,05					7.481.042,05
311 SERVICIO ECUATORIANO DE CAPACITACION PROFESIONAL -SECAP-PLANTA CENTRAL							
Subtotal:	14.380.506,55	11.138.203,71					25.518.710,26
12 SECTORIAL SALUD	509.947.794,04	38.739.504,60		5.000.000,00	175.323.490,25	9.034.752,00	737.745.540,89
320 UNIDAD EJECUTORA DEL PROGRAMA DE MATERNIDAD GRATUITA Y ATENCIÓN A LA INFANCIA -UEPGM							
323 CONSEJO NACIONAL DE SALUD -CONASA	601.951,19	167.110,00					769.061,19
Subtotal:	510.249.745,23	38.906.614,60		5.000.000,00	175.323.490,25	9.034.752,00	738.514.602,08
13 SECTORIAL AGROPECUARIO	25.055.330,14	3.067.108,13	7.294.000,00			6.400.000,00	41.816.438,27
360 UNIDAD NACIONAL DE ALMACENAMIENTO, UNA							
363 INSTITUTO NACIONAL DE DESARROLLO AGRARIO -INDA	3.200.407,01	2.066.303,25					5.266.710,26
365 CENTRO DE RECONVERSION ECONOMICA DEL ALUSTRO -CREA	5.651.098,12	1.204.685,54					6.855.783,66

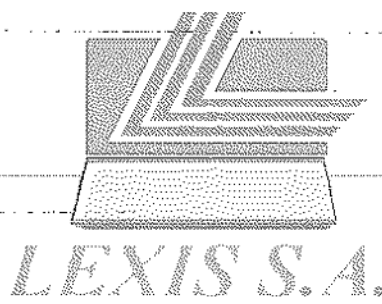

PRESUPUESTO GENERAL DEL ESTADO
GOBIERNO CENTRAL
CONSOLIDADO POR SECTORIAL INSTITUCION FUENTE DE FINANCIAMIENTO
GASTOS
EN US DOLARES

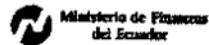
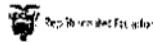

GASTOS	Fuentes de Financiamiento						Total
	000 RECURSOS FISCALES	100 RECURSOS DE AUTOGESTION	200 RECURSOS DE CREDITOS EXTERNOS	300 RECURSOS DE CREDITOS INTERNOS	500 RECURSOS PREASIGNADOS	700 ASISTENCIA TECNICA Y DONACIONES	
366 PLAN INTEGRAL DE DESARROLLO DE LOS RECURSOS HIDRICOS DE LA PROVINCIA DE MANABI-PIBMA	5.029.976,11	4.486.860,09		34.000.000,00	7.764.364,95		51.280.001,15
367 COMISION DE ESTUDIOS PARA EL DESARROLLO DE LA CUENCA DEL RIO GUAYAS -CEDEGE	1.956.064,36	6.000.000,00					7.956.064,36
368 SUBCOMISION ECUATORIANA PARA EL DESARROLLO DE LAS CUENCAS DE LOS RIOS PUYANGO, TUMBEZ -PREDESUR	7.435.618,52	800.000,00			10.056.379,08		18.271.997,60
378 MISION F.A.O. EN EL ECUADOR	84.911,58						84.911,58
379 SECRETARIA GENERAL DEL CONSEJO NACIONAL DE RECURSOS HIDRICOS -CRNH	2.062.822,02	1.288.240,39					3.351.062,41
380 CORPORACION REGIONAL DE LA SIERRA CENTRO -CORSIDEN	1.730.636,46	240.688,50		2.500.000,00			4.471.325,06
381 CORPORACION REGIONAL DE LA SIERRA NORTE -CORSI NOR	1.258.797,71	104.355,71					1.863.353,42
382 CORPORACION DE DESARROLLO REGIONAL DE EL ORO -CODELORO	2.045.516,73	218.075,11					2.263.591,86
384 CORPORACION DE DESARROLLO REGIONAL DE CHIMBORAZO -CODERECH	1.421.357,88	147.860,60					1.569.218,48
386 CORPORACION DE DESARROLLO REGIONAL DE COTACACHI -CODERECO	2.246.678,11	196.898,91					2.443.577,02
389 COMISION DE DESARROLLO PARA LA ZONA NORTE DE MANABE (CEDEN)	795.027,80	6.766,00		3.000.000,00	52.189,17		3.853.982,97
394 CONSEJO DE GESTION DE AGUAS DE LA CUENCA DEL PALITE	3.595.401,47	1.465.000,00				2.931.410,15	7.991.811,62
Subtotal:	64.068.644,21	21.392.846,35	7.294.600,00	36.500.000,00	17.852.933,20	9.331.410,15	159.439.833,91
14 SECTORIAL RECURSOS NATURALES		31.614.713,40					31.614.713,40
420 MINISTERIO DE ENERGIA Y MINAS							
421 MINISTERIO DE ELECTRICIDAD Y ENERGIA RENOVABLE	15.477.744,73						15.477.744,73
422 INSTITUTO ECUATORIANO DE METEOROLOGIA E HIDROLOGIA -DIAMHI	1.134.939,13	356.968,00					1.491.907,13
423 COMISION ECUATORIANA DE ENERGIA ATOMICA -CESA	1.175.779,55	896.214,36					2.071.993,91
Subtotal:	19.789.459,41	32.867.895,76					52.657.355,19
15 COMERCIO EXTERIOR, INDUSTRIALIZACION Y PESCA Y	8.951.594,83	2.207.355,36				5.621.600,00	17.880.550,19
470 SUBSECRETARIA REGIONAL EN EL LITORAL							

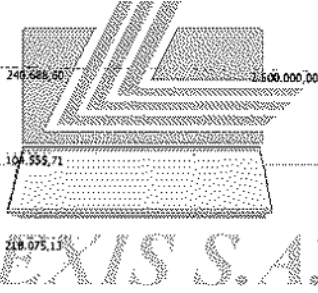

**PRESUPUESTO GENERAL DEL ESTADO
GOBIERNO CENTRAL
CONSOLIDADO POR SECTORIAL INSTITUCION FUENTE DE FINANCIAMIENTO
GASTOS
EN US DOLARES**

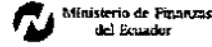
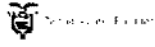

		Fuentes de Financiamiento					Total
		000 RECURSOS FISCALES	100 RECURSOS DE AUTOGESTIÓN	200 RECURSOS DE CRÉDITOS EXTERNOS	300 RECURSOS DE CRÉDITOS INTERNOS	500 RECURSOS PREASIGNADOS	700 ASISTENCIA TÉCNICA Y DONACIONES
GASTOS							
COMPETITIVIDAD							
	472 INSTITUTO ECUATORIANO DE NORMALIZACIÓN -INEN		2.016.117,00				2.016.117,00
	473 INSTITUTO NACIONAL DE PESCA -INP	1.564.877,74	1.437.900,00				3.002.777,74
	Subtotal:	10.516.472,57	5.761.372,35			6.621.600,00	22.899.444,93
16 SECTORIAL TURISMO							
	510 SUBSECRETARÍA DEL LITORAL	22.558.671,35	207.000,00			300.000,00	23.065.671,35
	Subtotal:	22.558.671,35	207.000,00			300.000,00	23.065.671,35
17 SECTORIAL COMUNICACIONES							
	520 SUBSECRETARÍA PROVINCIAL DEL AZUAY	125.268.870,97	4.213.472,00	300.442.946,93	115.396.423,68	42.655.552,34	624.477.265,92
	522 DIRECCION GENERAL DE AVIACION CIVIL - PLANTA CENTRAL	8.548.315,74	55.182.000,00		1.262.000,00		65.992.315,74
	534 CONSEJO NACIONAL DE AVIACION CIVIL	928.915,40					928.915,40
	Subtotal:	144.746.102,11	59.495.472,00	300.442.946,93	117.658.423,68	42.655.552,34	691.398.497,06
18 SECTORIAL DESARROLLO URBANO Y VIVIENDA							
	550 PROGRAMA DE AGUA POTABLE Y SANEAMIENTO CIUDADES INTERMEDIAS	77.045.391,96	2.188.973,27	343.000.000,00	51.800.000,00	506.745,41	374.541.110,64
	Subtotal:	77.045.391,96	2.188.973,27	343.000.000,00	51.800.000,00	506.745,41	374.541.110,64
19 OTROS ORGANISMOS DEL ESTADO							
	580 TRIBUNAL SUPREMO ELECTORAL - PLANTA CENTRAL	82.898.967,81	6.130.382,55				89.029.350,36
	581 TRIBUNAL CONSTITUCIONAL	6.571.151,94	837.369,70				7.408.521,64
	Subtotal:	89.469.819,75	6.967.772,55				96.437.592,30
Total:		7.903.238.224,82	629.914.531,53	796.500.746,01	479.422.125,58	436.302.280,28	10.357.650.000,00

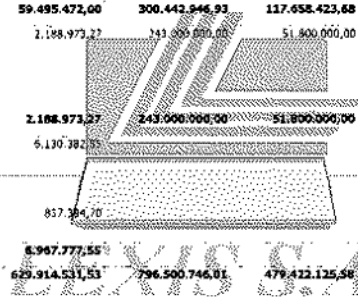

PRESUPUESTO DEL GOBIERNO CENTRAL

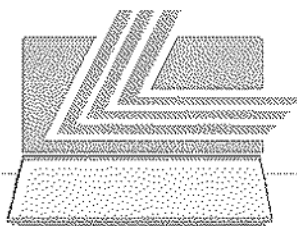

LEXIS S.A.

CUADRO 1.9
POR ESTRUCTURA
PROGRAMATICA

PRESUPUESTO GENERAL DEL ESTADO
GOBIERNO CENTRAL
CONSOLIDADO POR ESTRUCTURA PROGRAMATICA
EN US DOLARES

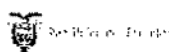

Sectorial	Entidad	Programa	Proyecto	Actividad	Presupuesto 2008
00 SECTORIAL GOBIERNO CENTRAL	996 INGRESOS Y TRANSFERENCIAS	01 Transferencias Generales del Gobierno Central	0 SIN PROYECTO	1 Transferencias Generales del Gobierno Central	2.005.249.597,23
			0 SIN PROYECTO		2.005.249.597,23
		01 Transferencias Generales del Gobierno Central			2.005.249.597,23
	996 INGRESOS Y TRANSFERENCIAS				2.005.249.597,23
	997 DEUDA PÚBLICA	99 Partidas no Asignables a Programas	0 SIN PROYECTO	1 ENDEUDAMIENTO INTERNO	487.115.015,86
				2 ENDEUDAMIENTO EXTERNO	1.221.585.864,92
			0 SIN PROYECTO		1.708.700.880,78
		99 Partidas no Asignables a Programas			1.708.700.880,78
	997 DEUDA PÚBLICA				1.708.700.880,78
00 SECTORIAL GOBIERNO CENTRAL					3.713.950.478,01
01 SECTORIAL LEGISLATIVO.	001 CONGRESO NACIONAL.	20 SERVICIOS DE LA FUNCION LEGISLATIVA	0 SIN PROYECTO	1 SERVICIOS LEGISLATIVOS GENERALES	43.729.294,47
			0 SIN PROYECTO		43.729.294,47
			1 RECONSTRUCCION EDIFICIO CONGRESO NACIONAL	1 RECONSTRUCCION EDIFICIO CONGRESO NACIONAL	4.500.000,00
			1 RECONSTRUCCION EDIFICIO CONGRESO NACIONAL		4.500.000,00
		20 SERVICIOS DE LA FUNCION LEGISLATIVA			48.229.294,47
	001 CONGRESO NACIONAL.				48.229.294,47
	002 BIBLIOTECA DE LA FUNCION LEGISLATIVA	20 SERVICIOS DE LA FUNCION LEGISLATIVA	0 SIN PROYECTO	1 SERVICIOS DE BIBLIOTECA DE LA FUNCION LEGISLATIVA	940.073,43
			0 SIN PROYECTO		940.073,43
		20 SERVICIOS DE LA FUNCION LEGISLATIVA			940.073,43
	002 BIBLIOTECA DE LA FUNCION LEGISLATIVA				940.073,43
	003 PARLAMENTO ANDINO (OFICINA NACIONAL)	20 SERVICIOS DE LA FUNCION LEGISLATIVA	0 SIN PROYECTO	1 SERVICIOS DEL PARLAMENTO ANDINO	1.763.817,60
			0 SIN PROYECTO		1.763.817,60
		20 SERVICIOS DE LA FUNCION LEGISLATIVA			1.763.817,60
	003 PARLAMENTO ANDINO (OFICINA NACIONAL)				1.763.817,60
01 SECTORIAL LEGISLATIVO.					50.933.185,50
02 SECTORIAL JURISDICCIONAL	010 CORTE SUPREMA DE JUSTICIA, TRIBUNALES Y JUZGADOS	20 SERVICIOS JUDICIALES	0 SIN PROYECTO	1 SERVICIOS GENERALES DE JUSTICIA	186.282.374,81
			0 SIN PROYECTO		186.282.374,81
			1 MODERNIZACION Y FORTALECIMIENTO DEL SECTOR JUSTICIA	1 FORTALECIMIENTO DEL SECTOR JUSTICIA (PROJUSTICIA)	170.000,50
			1 MODERNIZACION Y FORTALECIMIENTO DEL SECTOR JUSTICIA		170.000,50
			2 CONTRUCCIONES Y EDIFICACIONES	1 CONSTRUCCIONES Y EDIFICACIONES	3.200.000,00
			2 CONTRUCCIONES Y EDIFICACIONES		3.200.000,00
		20 SERVICIOS JUDICIALES			189.652.375,31
	010 CORTE SUPREMA DE JUSTICIA, TRIBUNALES Y JUZGADOS				189.652.375,31
	013 CORTE DE JUSTICIA MILITAR	20 SERVICIOS JUDICIALES	0 SIN PROYECTO	1 SERVICIOS DE JUSTICIA MILITAR	979.059,40
			0 SIN PROYECTO		979.059,40
		20 SERVICIOS JUDICIALES			979.059,40

PRESUPUESTO GENERAL DEL ESTADO
GOBIERNO CENTRAL
CONSOLIDADO POR ESTRUCTURA PROGRAMATICA
EN US DOLARES

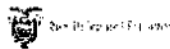

Ministerio de Finanzas
del Ecuador

Sectorial	Entidad	Programa	Proyecto	Actividad	Presupuesto 2008
	013 CORTE DE JUSTICIA MILITAR				979.059,40
	014 CORTE DE JUSTICIA POLICIAL	20 SERVICIOS JUDICIALES	0 SIN PROYECTO	1 SERVICIOS DE JUSTICIA POLICIAL	2.065.703,09
			0 SIN PROYECTO		2.065.703,09
		20 SERVICIOS JUDICIALES			2.065.703,09
	014 CORTE DE JUSTICIA POLICIAL				2.065.703,09
02 SECTORIAL JURISDICCIONAL					192.697.137,80
03 SECTORIAL ADMINISTRATIVO	020 PRESIDENCIA Y SECRETARIA GENERAL DE LA ADMINISTRACION PUBLICA	01 ADMINISTRACION GENERAL DE UDENOR	0 SIN PROYECTO	1 ADMINISTRACION DE UDENOR	599.923,59
			0 SIN PROYECTO		599.923,59
		01 ADMINISTRACION GENERAL DE UDENOR			599.923,59
		03 ADMINISTRACION GENERAL DE LA SECRETARIA DE LOS PUEBLOS	0 SIN PROYECTO	1 ADMINISTRACION DE LA SECRETARIA DE LOS PUEBLOS	1.525.583,36
			0 SIN PROYECTO		1.525.583,36
		03 ADMINISTRACION GENERAL DE LA SECRETARIA DE LOS PUEBLOS			1.525.583,36
		20 SERVICIOS GENERALES DE PLANIFICACION	0 SIN PROYECTO	1 ADMINISTRACION PUBLICA GENERAL	30.202.528,28
			0 SIN PROYECTO		30.202.528,28
			1 SISTEMA PARA LA GOBERNABILIDAD DEMOCRATICA SIGOB	1 SISTEMA PARA LA GOBERNABILIDAD DEMOCRATICA SIGOB	350.000,00
			1 SISTEMA PARA LA GOBERNABILIDAD DEMOCRATICA SIGOB		350.000,00
		20 SERVICIOS GENERALES DE PLANIFICACION			30.552.528,28
		22 PROGRAMA DE APOYO DE INVERSION SOCIAL DE EMERGENCIA	1 OBRAS DE AGUA POTABLE	1 OBRAS DE AGUA POTABLE	1.766.486,49
			1 OBRAS DE AGUA POTABLE		1.766.486,49
			2 OBRAS DE ALCANTARILLADO	1 OBRAS DE ALCANTARILLADO	930.994,00
			2 OBRAS DE ALCANTARILLADO		930.994,00
			3 OBRAS PUBLICAS DE TRANSPORTE Y VIAS	1 OBRAS PUBLICAS DE TRANSPORTE Y VIAS	48.000,00
			3 OBRAS PUBLICAS DE TRANSPORT Y VIAS		48.000,00
			4 CONSTRUCCIONES EN EL AREA DE LA SALUD	1 CONSTRUCCIONES EN EL AREA DE LA SALUD	3.405.002,16
			4 CONSTRUCCIONES EN EL AREA DE LA SALUD		3.405.002,16
		22 PROGRAMA DE APOYO DE INVERSION SOCIAL DE EMERGENCIA			6.150.482,65
		23 INTEGRACION Y DESARROLLO DE LA FRONTERA NORTE	2 DESARROLLO ALTERNATIVO Y REACTIVACION SOCIAL	1 ACCIONES DE PROGRAMA DE DESARROLLO ALTERNATIVO Y REACTIVACION SOCIAL	924.065,88
			2 DESARROLLO ALTERNATIVO Y REACTIVACION SOCIAL		924.065,88
			3 DESARROLLO DE LA FRONTERA NORTE-USAID	1 ACCIONES DE DESARROLLO DE LA FRONTERA NORTE	10.000.000,00
			3 DESARROLLO DE LA FRONTERA NORTE-USAID		10.000.000,00
			4 DESARROLLO SOSTENIBLE DE LA FRONTERA AMAZONICA DEL NORTE-AMAZNCR	1 ACCIONES DE DESARROLLO SOSTENIBLE DE LA FRONTERA AMAZONICA DEL NORTE	3.797.144,32

PRESUPUESTO GENERAL DEL ESTADO
GOBIERNO CENTRAL
CONSOLIDADO POR ESTRUCTURA PROGRAMATICA
EN US DOLARES

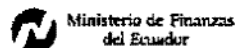
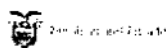

Sectorial	Entidad	Programa	Proyecto	Actividad	Presupuesto 2008
			4 DESARROLLO SOSTENIBLE DE LA FRONTERA AMAZONICA DEL NORTE-AMAZNOR		3.797.144,32
		23 INTEGRACION Y DESARROLLO DE LA FRONTERA NORTE			14.721.210,20
		24 ADMINISTRACION Y MANEJO DE LOS DERECHOS DEL MAR	0 SIN PROYECTO	1 ADMINISTRACION DE LOS DERECHOS DEL MAR	64.301,88
			0 SIN PROYECTO		64.301,88
			1 DELIMITACION DE LOS ESPACIOS MARITIMOS	1 DETERMINACION DEL SISTEMA DE LINEAS DE BASE	161.080,77
				2 DETERMINACION DE LA PLATAFORMA CONTINENTAL	321.000,00
				3 ADMINISTRACION Y MANEJO DEL PROYECTO	78.150,00
			1 DELIMITACION DE LOS ESPACIOS MARITIMOS		560.230,77
		24 ADMINISTRACION Y MANEJO DE LOS DERECHOS DEL MAR			624.532,65
		26 FOMENTO Y PROMOCION DE LA COMPETITIVIDAD	0 SIN PROYECTO	1 ADMINISTRACION DEL FOMENTO DE LA COMPETITIVIDAD	1.475.991,63
			0 SIN PROYECTO		1.475.991,63
		26 FOMENTO Y PROMOCION DE LA COMPETITIVIDAD			1.475.991,63
		27 PROGRAMA CONTRA LA CORRUPCION	0 SIN PROYECTO	1 ACCIONES CONTRA LA CORRUPCION	2.787.889,85
			0 SIN PROYECTO		2.787.889,85
		27 PROGRAMA CONTRA LA CORRUPCION			2.787.889,85
		31 ADMINISTRACION DE PROYECTOS	0 SIN PROYECTO	1 SISTEMA NACIONAL DE PROYECTOS SINAPRO	93.500,00
			0 SIN PROYECTO		93.500,00
			1 SISTEMA NACIONAL DE PROYECTOS SINAPRO		93.500,00
			2 CENTRO DE CAPACITACION PARA LA PLANIFICACION	1 CENTRO DE CAPACITACION PARA LA PLANIFICACION	80.000,00
			2 CENTRO DE CAPACITACION PARA LA PLANIFICACION		80.000,00
			3 FORTALECIMIENTO DE LA SECRETARIA NACIONAL DE PLANIFICACION	1 FORTALECIMIENTO DE LA SENPLADES	215.400,00
			3 FORTALECIMIENTO DE LA SECRETARIA NACIONAL DE PLANIFICACION		215.400,00
			4 PROYECTO DE MODERNIZACION DE LOS SECTORES ELECTRICO, TELECOMUNICACIONE Y SERVICIOS RURALES PROMEC	1 PROYECTO DE MODERNIZACION DE LOS SECTORES ELECTRICOS, TELECOMUNICACIONES Y SERVICIOS RURALES PROMEC	3.524.107,00
			4 PROYECTO DE MODERNIZACION DE LOS SECTORES ELECTRICO, TELECOMUNICACIONE Y SERVICIOS RURALES PROMEC		3.524.107,00
			5 JUNTOS POR LA IDENTIDAD	1 APCYO A LA INTEGRACION	1.091.000,00
			5 JUNTOS POR LA IDENTIDAD		1.091.000,00
			6 AUTOMATIZACION DE LOS INSTRUMENTOS DE SEGUIMIENTO Y EVALUACION A PLANES OPERATIVOS ANUALES	1 SISTEMATIZACION DE LOS INSTRUMENTOS DE SEGUIMIENTO Y EVALUACION A PLANES OPERATIVOS ANUALES	50.000,00

**PRESUPUESTO GENERAL DEL ESTADO
GOBIERNO CENTRAL
CONSOLIDADO POR ESTRUCTURA PROGRAMATICA
EN US DOLARES**

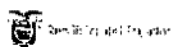

Sectorial	Entidad	Programa	Proyecto	Actividad	Presupuesto 2008
			6 AUTOMATIZACION DE LOS INSTRUMENTOS DE SEGUIMIENTO Y EVALUACION A PLANES OPERATIVOS ANUALES		50.000,00
		31 ADMINISTRACION DE PROYECTOS			5.054.007,00
		32 DISEÑO, PLANIFICACIÓN, SEGUIMIENTO Y EVALUACION DE LA POLITICA SOCIAL	0 SIN PROYECTO	1 COORDINACION Y ASISTENCIA TECNICA A ENTIDADES QUE CONFORMAN EL GABINETE SOCIAL	1.053.030,68
			0 SIN PROYECTO		1.053.030,68
			1 SISTEMA DE IDENTIFICACION Y SELECCION DE BENEFICIARIOS PARA PROGRAMAS SOCIALES -SELBEN	1 CONSTRUCCION DE INDICADORES SOCIALES, INFORMACION Y LEVANTAMIENTOS BASES DE DATOS	5.711.984,88
			1 SISTEMA DE IDENTIFICACION Y SELECCION DE BENEFICIARIOS PARA PROGRAMAS SOCIALES -SELBEN		5.711.984,88
		32 DISEÑO, PLANIFICACIÓN, SEGUIMIENTO Y EVALUACION DE LA POLITICA SOCIAL			6.765.015,56
		33 COORDINACION INSTITUCIONAL	0 SIN PROYECTO	1 COORDINACION DE LAS ACTIVIDADES DE LAS INSTITUCIONES DEPENDIENTES Y ADSCRITAS A LA PRESIDENCIA	940.687,30
			0 SIN PROYECTO		940.687,30
		33 COORDINACION INSTITUCIONAL			940.687,30
		34 Protección, apoyo y desarrollo del Migrante	0 SIN PROYECTO	1 Protección, apoyo y desarrollo del Migrante	2.098.286,60
			0 SIN PROYECTO		2.098.286,60
		34 Protección, apoyo y desarrollo del Migrante			2.098.286,60
		35 CENSOS, ESTADÍSTICAS Y REGISTROS POBLACIONALES	0 SIN PROYECTO	1 ADMINISTRACION DE LOS SERVICIOS DE ESTADISTICAS Y CENSOS	7.690.567,40
				2 ELABORACION DE INDICES DE PRECIOS	710.528,34
				3 ELABORACION DE ESTADISTICAS AGROPECUARIAS	676.530,17
				4 ELABORACION DE ENCUESTAS DE HOGARES	1.035.842,97
				7 ANALISIS Y ESTUDIOS COMPLEMENTARIOS	772.000,00
			0 SIN PROYECTO		10.885.468,88
			1 VII CENSO DE POBLACION Y VI DE VIVIENDA 2001	1 CENSO DE POBLACION Y VIVIENDA	1.800.000,00
			1 VII CENSO DE POBLACION Y VI DE VIVIENDA 2001		1.800.000,00
		35 CENSOS, ESTADÍSTICAS Y REGISTROS POBLACIONALES			12.685.468,88
	020 PRESIDENCIA Y SECRETARIA GENERAL DE LA ADMINISTRACION PUBLICA				85.981.607,55
	021 VICEPRESIDENCIA DE LA REPUBLICA	01 ADMINISTRACION GENERAL DE LA VICEPRESIDENCIA	0 SIN PROYECTO	1 ADMINISTRACION DE LA VICEPRESIDENCIA	2.734.349,41
			0 SIN PROYECTO		2.734.349,41
		01 ADMINISTRACION GENERAL DE LA VICEPRESIDENCIA			2.734.349,41
		20 PROGRAMA SOLIDARIDAD CIUDADANA	1 SOLIDARIDAD CIUDADANA	1 ACCIONES DE SOLIDARIDAD CIUDADANA	1.700.000,00
			1 SOLIDARIDAD CIUDADANA		1.700.000,00
		20 PROGRAMA SOLIDARIDAD CIUDADANA			1.700.000,00

PRESUPUESTO GENERAL DEL ESTADO
GOBIERNO CENTRAL
CONSOLIDADO POR ESTRUCTURA PROGRAMATICA
EN US DOLARES

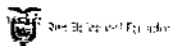

Sectorial	Entidad	Programa	Proyecto	Actividad	Presupuesto 2008
		20 SERVICIOS DE ADMINISTRACION DE LA CONSULTORIA			505.970,00
	029 COMITE DE CONSULTORIA				505.970,00
	030 MINISTERIO DEL LITORAL	20 ADMINISTRACION DE LA FUNCION EJECUTIVA DEL LITORAL	0 SIN PROYECTO	1 ADMINISTRACION GENERAL EN EL LITORAL	5.738.277,01
			0 SIN PROYECTO		5.738.277,01
		20 ADMINISTRACION DE LA FUNCION EJECUTIVA DEL LITORAL			5.738.277,01
	030 MINISTERIO DEL LITORAL				5.738.277,01
03 SECTORIAL ADMINISTRATIVO					105.525.056,36
04 SECTORIAL AMBIENTE	040 MINISTERIO DEL AMBIENTE	01 Administración General de los Servicios del Ambiente	0 SIN PROYECTO	1 Administración de los servicios del ambiente	4.965.627,79
			0 SIN PROYECTO		4.965.627,79
		01 Administración General de los Servicios del Ambiente			4.965.627,79
		20 Conservación y utilización sustentable de la biodiversidad	0 SIN PROYECTO	1 Administración de la biodiversidad	1.501.472,24
				10 Administración y manejo de las áreas del PANE	96.757,12
				11 Conservación y manejo de bienes y servicios ambientales	150.450,00
				2 Estrategia Regional de Humedales Altoandinos	17.318,05
				3 Monitoreo para la conservación in situ y ex situ de la vida silvestre	56.168,78
				4 Implementación de Convenciones Internacionales	51.328,00
				5 Estrategia Nacional de Biodiversidad	4.647,27
				6 Estrategias Regionales de Biodiversidad	16.466,30
				7 Acceso a Recursos Genéticos	7.939,29
				8 Marco Nacional de Bioseguridad	5.110,00
				9 Trabajo de Areas Protegidas (CDB)	115.764,33
			0 SIN PROYECTO		2.023.421,38
			1 Gran Sumaco	1 Control Forestal	685.094,00
			1 Gran Sumaco		685.094,00
			2 Apoyo a la gestión descentralizada de los recursos naturales en tres provincias del norte del Ecuador	1 Apoyo a la gestión descentralizada de los recursos naturales en tres provincias del norte del Ecuador	5.075.816,00
			2 Apoyo a la gestión descentralizada de los recursos naturales en tres provincias del norte del Ecuador		5.075.816,00
		20 Sistema Nacional de Areas Protegidas. SNAP - GEF II		1 Sistema Nacional de Areas Protegidas. SNAP - GEF II	489.169,35
		20 Sistema Nacional de Areas Protegidas. SNAP - GEF II			489.169,35
		3 Cuentas satélites ambientales del Ecuador		1 Cuentas satélites ambientales del Ecuador	267.600,00
		3 Cuentas satélites ambientales del Ecuador			267.600,00
		4 Implementación del Marco Nacional de Bioseguridad		1 Implementación del Marco Nacional de Bioseguridad	220.211,20
		4 Implementación del Marco Nacional de Bioseguridad			220.211,20

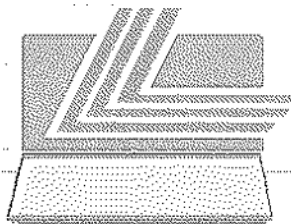

LEXIS S.A.

PRESUPUESTO GENERAL DEL ESTADO
 GOBIERNO CENTRAL
 CONSOLIDADO POR ESTRUCTURA PROGRAMATICA
 EN US DOLARES

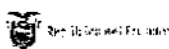

Sectorial	Entidad	Programa	Proyecto	Actividad	Presupuesto 2008			
04	SECTORIAL AMBIENTE	040	MINISTERIO DEL	20 Conservación y utilización sus	6 Desarrollo Sostenible de la Frontera Amazonica del Norte del Ecuador - AMAZNOR	1 Desarrollo Sostenible de la Frontera Amazonica del Norte del Ecuador - AMAZNOR	779.111,00	
					6 Desarrollo Sostenible de la Frontera Amazonica del Norte del Ecuador - AMAZNOR		779.111,00	
					7 Protección de la selva tropical Morona Pastaza	1 Protección de la selva tropical Morona Pastaza	904.112,00	
					7 Protección de la selva tropical Morona Pastaza		904.112,00	
					20 Conservación y utilización sustentable de la biodiversidad		10.444.534,93	
					21 Conservación y utilización sustentable de los bosques	0 SIN PROYECTO	1 Administración forestal	1.285.009,24
							2 Formulación, evaluación y actualización del marco normativo legal	20.325,66
							3 Administración y control forestal Nacional	171.555,81
							4 Ordenamiento Territorial Forestal Nacional	42.456,22
							5 Valoración e implementación de Servicios Ambientales	3.024,55
							6 Fomento forestal	112.421,51
					0 SIN PROYECTO		1.634.792,99	
					1 FORESTAL DE LA CUENCA DEL RIO CASACAY	1 Forestación de la Cuenca del rio Casacay	120.000,00	
					1 FORESTAL DE LA CUENCA DEL RIO CASACAY		120.000,00	
					11 Crear las condiciones para el manejo y consolidación del Bosque Protector Colambo Yacuri	1 Crear las condiciones para el manejo y consolidación del Bosque Protector Colambo Yacuri	113.874,00	
					11 Crear las condiciones para el manejo y consolidación del Bosque Protector Colambo Yacuri		113.874,00	
					12 Proyecto de Conservación y Reforestación de la Cordillera Chongón Colónche	1 Proyecto de Conservación y Reforestación de la Cordillera Chongón Colónche	1.583.484,25	
					12 Proyecto de Conservación y Reforestación de la Cordillera Chongón Colónche		1.583.484,25	
					13 CONTROL FORESTAL	1 CONTROL FORESTAL	1.000.000,00	
					13 CONTROL FORESTAL		1.000.000,00	
					8 Establecimiento de un sistema nacional de estadísticas forestales y de comercialización de la madera	1 Establecimiento de un sistema nacional de estadísticas forestales y de comercialización de la madera	526.759,00	
					8 Establecimiento de un sistema nacional de estadísticas forestales y de comercialización de la madera		526.759,00	
					9 Establecimiento de un sistema nacional tercerizado de control forestal vigilancia verde	1 Establecimiento de un sistema nacional tercerizado de control forestal vigilancia verde	501.358,32	

**PRESUPUESTO GENERAL DEL ESTADO
GOBIERNO CENTRAL
CONSOLIDADO POR ESTRUCTURA PROGRAMATICA
EN US DOLARES**

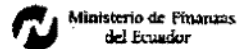
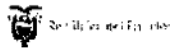

Sectorial	Entidad	Programa	Proyecto	Actividad	Presupuesto 2008
			9 Establecimiento de un sistema nacional tercerizado de control forestal vigilancia verde		501.358,32
		21 Conservación y utilización sustentable de los bosques			5.480.268,56
		22 Prevención, mantenimiento y recuperación de la Calidad Ambiental	0 SIN PROYECTO		626.633,81
				1 Administración de la calidad ambiental	
				10 Apoyo técnico a la descentralización, acreditación y auditorías de gestión	16.475,30
				11 Educación ambiental para el sistema educativo nacional	34.154,38
				12 Gestión de calidad ambiental costera	66.740,00
				2 Gestión ambiental costera	221.650,43
				3 Cambio Climático	25.500,00
				4 Productos químicos peligrosos	27.912,00
				5 Auditoría Ambiental	41.672,56
				6 Monitoreo y Control de la Contaminación	136.062,38
				7 Evaluación de Impactos Ambientales	52.241,20
				8 Producción Mas Limpia	29.625,00
				9 Apoyo a la Investigación y al Desarrollo Tecnológico en Función de las Demandas Prioritarias Ambientales	25.923,61
			0 SIN PROYECTO		1.304.590,67
			11 Calidad del aire fase tres		126.623,04
				1 Calidad del aire fase tres	126.623,04
			11 Calidad del aire fase tres		126.623,04
			12 Proyecto de adaptación al cambio climático a través de una efectiva gobernabilidad del agua en el Ecuador		609.000,00
				1 Proyecto de adaptación al cambio climático a través de una efectiva gobernabilidad del agua en el Ecuador	609.000,00
			12 Proyecto de adaptación al cambio climático a través de una efectiva gobernabilidad del agua en el Ecuador		609.000,00
			13 Proyecto Regional Andino de adaptación al cambio climático (PRAA)		2.233.915,00
				1 Proyecto Regional Andino de adaptación al cambio climático (PRAA)	2.233.915,00
			13 Proyecto Regional Andino de adaptación al cambio climático (PRAA)		2.233.915,00
			14 Fortalecimiento institucional de la autoridad nacional MDL y la oficina de promoción MDL del Ecuador		73.400,00
				1 Fortalecimiento institucional de la autoridad nacional MDL y la oficina de promoción MDL del Ecuador	73.400,00
			14 Fortalecimiento institucional de la autoridad nacional MDL y la oficina de promoción MDL del Ecuador		73.400,00
			15 Remediación ambiental y social		42.423.790,35
				1 Remediación ambiental y social	42.423.790,35
			15 Remediación ambiental y social		42.423.790,35
			17 Proyecto Piloto en Refuerzo del Desarrollo de un Inventario y Gestión de Riesgos en la toma de decisión sobre el marcu		26.000,00
				1 Proyecto Piloto en Refuerzo del Desarrollo de un Inventario y Gestión de Riesgos en la toma de decisión sobre el marcu	26.000,00

**PRESUPUESTO GENERAL DEL ESTADO
GOBIERNO CENTRAL
CONSOLIDADO POR ESTRUCTURA PROGRAMATICA
EN US DOLARES**

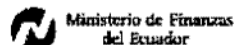
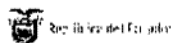

Sectorial	Entidad	Programa	Proyecto	Actividad	Presupuesto 2008
			17 Proyecto Piloto en Refuerzo del Desarrollo de un Inventario y Gestión de Riesgos en la toma de decisión sobre el marcu		26.000,00
			18 Ciudadanía Ambiental Global	1 Ciudadanía Ambiental Global	31.200,00
			18 Ciudadanía Ambiental Global		31.200,00
			19 Iniciativa Ecuador/UNEP/UNDP para la implementación del SAICM	1 Iniciativa Ecuador/UNEP/UNDP para la Implementación del SAICM	114.913,20
			19 Iniciativa Ecuador/UNEP/UNDP para la implementación del SAICM		114.913,20
			20 Marco Nacional de Seguridad de la Biotecnología	1 MARCO NACIONAL DE SEGURIDAD BIOTECNOLOGIA	895.240,00
			20 Marco Nacional de Seguridad de la Biotecnología		895.240,00
			21 Proyecto Descentralizado de la Gestión Ambiental	1 Proyecto Desarrollo Descentralizado de la Gestión Ambiental	29.600,00
			21 Proyecto Descentralizado de la Gestión Ambiental		29.600,00
			22 Prevención, mantenimiento y recuperación de la Calidad Ambiental		47.868.272,26
040	MINISTERIO DEL AMBIENTE				68.758.703,54
	041 INSTITUTO NACIONAL GALAPAGOS -INGALA	20 CONSERVACION Y DESARROLLO SUSTENTABLE DE GALAPAGOS	0 SIN PROYECTO	1 ADMINISTRACION GENERAL	1.488.194,37
				2 PLAN REGIONAL PARA LA CONSERVACION Y DESARROLLO SUSTENTABLE DE GALAPAGOS	641.719,00
				3 TRIBUTU INGRESO AL PARQUE NACIONAL GALAPAGOS	1.260.000,00
			0 SIN PROYECTO		3.389.913,37
			1 MANEJO AMBIENTAL GALAPAGOS	1 ACCIONES DE MANEJO AMBIENTAL EN GALAPAGOS	1.100.000,00
			1 MANEJO AMBIENTAL GALAPAGOS		1.100.000,00
		20 CONSERVACION Y DESARROLLO SUSTENTABLE DE GALAPAGOS			4.489.913,37
	041 INSTITUTO NACIONAL GALAPAGOS -INGALA				4.489.913,37
	042 PROGRAMA DE MANEJO DE RECURSOS COSTEROS	20 PROGRAMA DE MANEJO DE RECURSOS COSTEROS	1 MANEJO DE RECURSOS COSTEROS	1 ACCIONES DEL MANEJO DE RECURSOS COSTEROS	3.200.000,00
			1 MANEJO DE RECURSOS COSTEROS		3.200.000,00
		20 PROGRAMA DE MANEJO DE RECURSOS COSTEROS			3.200.000,00
	042 PROGRAMA DE MANEJO DE RECURSOS COSTEROS				3.200.000,00
04	SECTORIAL AMBIENTE				76.448.616,91
05	SECTORIAL ASUNTOS INTERNOS	050 MINISTERIO DE GOBIERNO, CULTOS, POLICIA Y MUNICIPALIDADES	01 ADMINISTRACION GENERAL DEL ORDEN PUBLICO / SEGURIDAD	0 SIN PROYECTO	6.516.807,92
			01 ADMINISTRACION GENERAL DEL ORDEN PUBLICO / SEGURIDAD	1 ADMINISTRACION GENERAL DEL MINISTERIO DE GOBIERNO	6.516.807,92
			0 SIN PROYECTO		6.516.807,92

PRESUPUESTO GENERAL DEL ESTADO
GOBIERNO CENTRAL
CONSOLIDADO POR ESTRUCTURA PROGRAMATICA
EN US DOLARES



Ministerio de Finanzas
y Administración Pública



Ministerio de Finanzas
del Ecuador

Sectorial	Entidad	Programa	Proyecto	Actividad	Presupuesto 2008
		01 ADMINISTRACION GENERAL DEL ORDEN PUBLICO Y SEGURIDAD			6.516.807,92
		20 ORDEN PUBLICO Y SEGURIDAD	0 SIN PROYECTO	1 ADMINISTRACION PROVINCIAL DEL ORDEN PUBLICO Y SEGURIDAD	24.197.432,39
			0 SIN PROYECTO		24.197.432,39
		20 ORDEN PUBLICO Y SEGURIDAD			24.197.432,39
		21 ADMINISTRACION DE LIMITES INTERNOS	0 SIN PROYECTO	1 RECLAMACIONES TERRITORIALES	151.341,89
			0 SIN PROYECTO		151.341,89
		21 ADMINISTRACION DE LIMITES INTERNOS			151.341,89
					30.865.582,20
	050 MINISTERIO DE GOBIERNO, CULTOS, POLICIA Y MUNICIPALIDADES				
	051 DIRECCION GENERAL DE REGISTRO CIVIL, IDENTIFICACION Y CEDULACION	20 REGISTRO E IDENTIFICACION CIUDADANA	0 SIN PROYECTO	1 ADMINISTRACION DEL SERVICIO DE REGISTRO E IDENTIFICACION	17.350.000,00
			0 SIN PROYECTO		17.350.000,00
		20 REGISTRO E IDENTIFICACION CIUDADANA			17.350.000,00
					17.350.000,00
	052 POLICIA NACIONAL	01 ADMINISTRACION CENTRAL: ADMINISTRACION GENERAL DE LA SEGURIDAD INTERNA	0 SIN PROYECTO	1 ADMINISTRACION DE SERVICIOS DE LA POLICIA	570.805.881,34
			0 SIN PROYECTO		570.805.881,34
		01 ADMINISTRACION CENTRAL: ADMINISTRACION GENERAL DE LA SEGURIDAD INTERNA			570.805.881,34
		20 SEGURIDAD Y PROTECCION INTERNA	0 SIN PROYECTO	2 OPERACIONES PARA LA SEGURIDAD Y PROTECCION INTERNA	26.592.545,89
			0 SIN PROYECTO		26.592.545,89
		10 SEGURIDAD CIUDADANA GUAYAQUIL		1 SEGURIDAD CIUDADANA GUAYAQUIL	3.000.000,00
		10 SEGURIDAD CIUDADANA GUAYAQUIL			3.000.000,00
		11 PROYECTOS POR PARTICIPACION DEL FONDO DE ESTABILIZACION PETROLERO		1 PROYECTOS POR PARTICIPACION DEL FONDO DE ESTABILIZACION PETROLERA	2.849.778,65
		11 PROYECTOS POR PARTICIPACION DEL FONDO DE ESTABILIZACION PETROLERO			2.849.778,65
		12 CONSTRUCCION DE INFRAESTRUCTURA FISICA PARA EL SISTEMA DE COMUNICACIONES		1 CONSTRUCCION DE INFRAESTRUCTURA FISICA PARA EL SISTEMA DE COMUNICACIONES	500.000,00
		12 CONSTRUCCION DE INFRAESTRUCTURA FISICA PARA EL SISTEMA DE COMUNICACIONES			500.000,00
		13 AMPLIACION DE LA RED COMUNICACION MOVIL		1 AMPLIACION DE LA RED COMUNICACION MOVIL	1.270.768,84
		13 AMPLIACION DE LA RED COMUNICACION MOVIL			1.270.768,84
		14 ENLACES COMPLEMENTARIOS DE MICRONODAS		1 ENLACES COMPLEMENTARIOS DE MICRONODAS	1.150.000,00

PRESUPUESTO GENERAL DEL ESTADO
GOBIERNO CENTRAL
CONSOLIDADO POR ESTRUCTURA PROGRAMATICA
EN US DOLARES

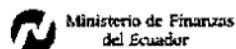
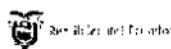

Sectorial	Entidad	Programa	Proyecto	Actividad	Presupuesto 2008
			14 ENLACES COMPLEMENTARIOS DE MICROONDAS		1.150.000,00
			15 SEGURIDAD CIUDADANA CUENCA	1 SEGURIDAD CIUDADANA CUENCA	1.035.000,00
			15 SEGURIDAD CIUDADANA CUENCA		1.035.000,00
			17 CREACION DE LA UNIDAD DE POLICIA MONTADA DEL COMANDO PROVINCIAL DE POLICIA DE LOJA N.o 7	1 CREACION DE LA UNIDAD DE POLICIA MONTADA DEL COMANDO PROVINCIAL DE POLICIA LOJA N.o 7	217.351,00
			17 CREACION DE LA UNIDAD DE POLICIA MONTADA DEL COMANDO PROVINCIAL DE POLICIA DE LOJA N.o 7		217.351,00
			18 SEGURIDAD DEL SISTEMA INFORMÁTICO INTEGRADO	1 SEGURIDAD DEL SISTEMA INFORMÁTICO INTEGRADO	100.000,00
			18 SEGURIDAD DEL SISTEMA INFORMÁTICO INTEGRADO		100.000,00
			19 CONSTRUCCION DE LA UNIDAD DE EQUIPACION Y REMONTA DE LA CIUDAD DE GUAYAQUIL	1 CONSTRUCCION DE LA UNIDAD DE EQUIPACION Y REMONTA DE LA CIUDAD DE GUAYAQUIL	500.000,00
			19 CONSTRUCCION DE LA UNIDAD DE EQUIPACION Y REMONTA DE LA CIUDAD DE GUAYAQUIL		500.000,00
			3 SEGURIDAD CIUDADANA	1 CONVENIOS PARA LA SEGURIDAD CIUDADANA	4.681.907,21
			3 SEGURIDAD CIUDADANA		4.681.907,21
			7 SEGURIDAD INTERNA DEL PAIS	1 SEGURIDAD INTERNA DEL PAIS	50.000.000,00
			7 SEGURIDAD INTERNA DEL PAIS		50.000.000,00
			8 SEGURIDAD CIUDADANA MUNICIPIO DE QUITO	1 SEGURIDAD CIUDADANA MUNICIPIO DE QUITO	3.000.000,00
			8 SEGURIDAD CIUDADANA MUNICIPIO DE QUITO		3.000.000,00
		20 SEGURIDAD Y PROTECCION INTERNA			94.897.351,59
	052 POLICIA NACIONAL				665.703.232,93
	053 DIRECCION NACIONAL DE SEGURIDAD PUBLICA.	20 SEGURIDAD Y PROTECCION INTERNA	0 SIN PROYECTO	1 OPERACIONES PARA LA SEGURIDAD PUBLICA INTERNA	1.079.200,24
			0 SIN PROYECTO		1.079.200,24
		20 SEGURIDAD Y PROTECCION INTERNA			1.079.200,24
	053 DIRECCION NACIONAL DE SEGURIDAD PUBLICA.				1.079.200,24
	054 CONSEJO NACIONAL DE REHABILITACION SOCIAL Y DIRECCION NACIONAL DE REHABILITACION SOCIAL	20 REHABILITACION SOCIAL DE LOS DETENIDOS	0 SIN PROYECTO	1 ADMINISTRACION GENERAL DE LA REHABILITACION SOCIAL	33.580.518,00
			0 SIN PROYECTO		33.580.518,00
			3 CENTRO DE REHABILITACION SOLCIAL DE LATACUNGA	1 CONSTRUCCION DEL CENTRO DE REHABILITACION SOCIAL DE LATACUNGA	1.000.000,00

PRESUPUESTO GENERAL DEL ESTADO
GOBIERNO CENTRAL
CONSOLIDADO POR ESTRUCTURA PROGRAMATICA
EN US DOLARES

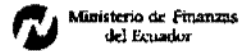
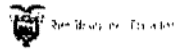

Sectorial	Entidad	Programa	Proyecto	Actividad	Presupuesto 2008
			3 CENTRO DE REHABILITACION SOCIAL DE LATACUNGA		1.000.000,00
		20 REHABILITACION SOCIAL DE LOS DETENIDOS			34.580.518,00
	054 CONSEJO NACIONAL DE REHABILITACION SOCIAL Y DIRECCION NACIONAL DE REHABILITACION SOCIAL				34.580.518,00
	055 CONSEJO NACIONAL DE TRANSITO Y TRANSPORTE TERRESTRE	20 CONTROL Y REGULACION DEL TRANSPORTE TERRESTRE	0 SIN PROYECTO	1 ADMINISTRACION DEL CONTROL Y REGULACION DEL TRANSPORTE TERRESTRE	14.056.489,38
			0 SIN PROYECTO		14.056.489,38
			1 TERMINACION CENAF MACARA - LOJA	1 CONSTRUCCION CENAF - MACARA - LOJA	4.246.516,00
			1 TERMINACION CENAF MACARA - LOJA		4.246.516,00
			2 DOTACION DE INFRAESTRUCTURA FISICA PARA LOS CONSEJOS PROVINCIALES DE TRANSITO	1 CONSTRUCCION DEL EDIFICIO DEL C.P.T. DE SUCUMBIOS	834.360,00
				2 CONSTRUCCION DEL EDIFICIO DEL C.P.T DE BOLIVAR	659.500,00
				3 ESTUDIO Y CONSTRUCCION DEL C.P.T DE IMBABURA	797.000,00
			2 DOTACION DE INFRAESTRUCTURA FISICA PARA LOS CONSEJOS PROVINCIALES DE TRANSITO		2.290.860,00
			3 REMODELACION DE INSTALACIONES DE LOS CONSEJOS PROVINCIALES DE TRANSITO	2 RECAUDACION DE OFICINAS DE C.P.T	236.500,00
			3 REMODELACION DE INSTALACIONES DE LOS CONSEJOS PROVINCIALES DE TRANSITO		236.500,00
			4 ASIGNACIONES A DISTRIBUIR EN PROYECTOS	1 ASIGNACIONES A DISTRIBUIR EN PROYECTOS	4.000.000,00
			4 ASIGNACIONES A DISTRIBUIR EN PROYECTOS		4.000.000,00
			5 CONSTRUCCIONES Y EDIFICACIONES	1 CONSTRUCCIONES Y EDIFICACIONES	3.247.176,10
			5 CONSTRUCCIONES Y EDIFICACIONES		3.247.176,10
		20 CONTROL Y REGULACION DEL TRANSPORTE TERRESTRE			28.077.541,48
	21 ADMINISTRACION DEL CONTROL DEL TRANSITO Y TRANSPORTE TERRESTRE		0 SIN PROYECTO	1 OPERACIONES DE LA POLICIA DE TRANSITO	32.491.652,15
			0 SIN PROYECTO		32.491.652,15
			1 OBRA PUBLICA PARA LA DNT	2 OBRAS DE INFRAESTRUCTURA PARA EL TRANSITO	15.000.728,00
			1 OBRA PUBLICA PARA LA DNT		15.000.728,00
			2 OBRAS DE INFRAESTRUCTURA PARA EL TRANSITO	1 OBRAS DE INFRAESTRUCTURA PARA EL TRANSITO	1.200.000,00
			2 OBRAS DE INFRAESTRUCTURA PARA EL TRANSITO		1.200.000,00
		21 ADMINISTRACION DEL CONTROL DEL TRANSITO Y TRANSPORTE TERRESTRE			48.692.380,15

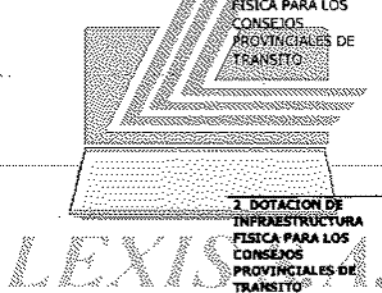

**PRESUPUESTO GENERAL DEL ESTADO
GOBIERNO CENTRAL
CONSOLIDADO POR ESTRUCTURA PROGRAMATICA
EN US DOLARES**



Ministerio de Finanzas
del Ecuador



Ministerio de Finanzas
del Ecuador

Sectorial	Entidad	Programa	Proyecto	Actividad	Presupuesto 2008	
	055 CONSEJO NACIONAL DE TRANSITO Y TRANSPORTE TERRESTRE				76.769.921,63	
	056 DIRECCION NACIONAL DE MIGRACION	20 OPERACIONES DE LA POLICIA DE MIGRACION	0 SIN PROYECTO	1 OPERACIONES PARA EL CONTROL MIGRATORIO	4.497.237,06	
			0 SIN PROYECTO		4.497.237,06	
			1 INFRAESTRUCTURA DEL SERVICIO DE MIGRACION	1 OBRAS DE INFRAESTRUCTURA PARA EL SERVICIO DE MIGRACION A NIVEL NACIONAL	800.000,00	
			1 INFRAESTRUCTURA DEL SERVICIO DE MIGRACION		800.000,00	
		20 OPERACIONES DE LA POLICIA DE MIGRACION			5.297.237,06	
	056 DIRECCION NACIONAL DE MIGRACION				5.297.237,06	
	057 DIRECCION NACIONAL DE LA POLICIA JUDICIAL	20 INVESTIGACION DE DELITOS	0 SIN PROYECTO	1 OPERACIONES PARA LA INVESTIGACION DE DELITOS	9.765.942,50	
			0 SIN PROYECTO		9.765.942,50	
		20 INVESTIGACION DE DELITOS			9.765.942,50	
	057 DIRECCION NACIONAL DE LA POLICIA JUDICIAL				9.765.942,50	
	058 DIRECCION NACIONAL DE SALUD DE LA POLICIA NACIONAL	20 PROVISION DE SERVICIOS HOSPITALARIOS GENERALES	0 SIN PROYECTO	2 SERVICIOS HOSPITALARIOS GENERALES	21.741.083,73	
			0 SIN PROYECTO		21.741.083,73	
			1 CONSTRUCCION DE INFRAESTRUCTURA DE SALUD	2 ADMINISTRACION Y CONSTRUCCION DE SERVICIOS HOSPITALARIOS	1.186.760,00	
			1 CONSTRUCCION DE INFRAESTRUCTURA DE SALUD		1.186.760,00	
		20 PROVISION DE SERVICIOS HOSPITALARIOS GENERALES			22.927.843,73	
	058 DIRECCION NACIONAL DE SALUD DE LA POLICIA NACIONAL				22.927.843,73	
	05 SECTORIAL ASUNTOS INTERNOS				864.339.478,29	
	06 SECTORIAL DEFENSA NACIONAL	070 MINISTERIO DE DEFENSA NACIONAL	20 ADMINISTRACION DE LA DEFENSA NACIONAL	0 SIN PROYECTO	1 OPERACION DE LA DEFENSA NACIONAL	855.603.568,58
				0 SIN PROYECTO	855.603.568,58	
			1 CONSTRUCCIONES MILITARES	1 CONSTRUCCION E INFRAESTRUCTURA A NIVEL NACIONAL	5.828.914,32	
			1 CONSTRUCCIONES MILITARES		5.828.914,32	
		20 ADMINISTRACION DE LA DEFENSA NACIONAL			861.432.482,90	
	070 MINISTERIO DE DEFENSA NACIONAL				861.432.482,90	
	071 CONSEJO DE SEGURIDAD NACIONAL -COSENA	20 SEGURIDAD NACIONAL	0 SIN PROYECTO	1 ADMINISTRACION DE LA SEGURIDAD NACIONAL	770.188,05	
				2 MODERNIZACION DEL SISTEMA Y DOCTRINA DE SEGURIDAD PUBLICA	7.800,00	
			0 SIN PROYECTO		777.988,05	
		20 SEGURIDAD NACIONAL			777.988,05	
		21 SEGURIDAD NACIONAL	0 SIN PROYECTO	1 ADMINISTRACION DE LA MOVILIZACION NACIONAL	198.533,48	
				2 OPERACIONES DE MOVILIZACION Y DESMOVILIZACION	3.770,20	
				3 OPERACIONES Y REQUISICIONES	1.000,00	
			0 SIN PROYECTO		203.303,68	
		21 SEGURIDAD NACIONAL			203.303,68	

**PRESUPUESTO GENERAL DEL ESTADO
GOBIERNO CENTRAL
CONSOLIDADO POR ESTRUCTURA PROGRAMATICA
EN US DOLARES**

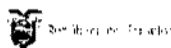

**Ministerio de Finanzas
del Ecuador**

Sectorial	Entidad	Programa	Proyecto	Actividad	Presupuesto 2008
05	SECTORIAL DEFENSA	071 CONSEJO DE SE	22 SEGURIDAD NACIONAL	0 SIN PROYECTO	1 ADMINISTRACION DE LOS SERVICIOS DE INTELIGENCIA 380.649,26 2 PRODUCIR, INTELIGENCIA INTERNA 4.559,00 3 PRODUCIR INTELIGENCIA EXTERNA 6.411,00
0 SIN PROYECTO					391.619,26
22 SEGURIDAD NACIONAL					391.619,26
		23 DEFENSA CIVIL	0 SIN PROYECTO	1 ADMINISTRACION DE LA DEFENSA CIVIL PARA ACCIONES EN CUMPLIMIENTO DE PLAN OPERATIVO 2008 1.580.798,85 2 PREVENCIÓN ANTE DESASTRES 65.000,00 3 ACUERDO INTERNACIONALES 36.000,00	
0 SIN PROYECTO					1.681.798,85
1 FORTALECIMIENTO PARA LA PREPARACIÓN Y/O DESASTRES					449.400,00
1 FORTALECIMIENTO PARA LA PREPARACIÓN Y/O DESASTRES					449.400,00
2 CARTOGRAFÍA DE RIEGOS DE MANABÍ Y EL ORO					63.900,00
2 CARTOGRAFÍA DE RIEGOS DE MANABÍ Y EL ORO					63.900,00
3 INFRAESTRUCTURA FISICA DE LA DIRECCIÓN Y JUNTAS PROVINCIALES					700.000,00
3 INFRAESTRUCTURA FISICA DE LA DIRECCIÓN Y JUNTAS PROVINCIALES					700.000,00
5 SISTEMA DE ALERTA TEMPRANA Y GESTION DE RECURSOS NATURALES					1.200.000,00
5 SISTEMA DE ALERTA TEMPRANA Y GESTION DE RECURSOS NATURALES					1.200.000,00
23 DEFENSA CIVIL					4.095.098,85
071 CONSEJO DE SEGURIDAD NACIONAL -COSENA					5.468.009,84
	072 INSTITUTO GEOGRAFICO MILITAR	01 PRODUCTOS Y SERVICIOS CARTOGRAFICOS, GEOGRAFICOS E IMPRESIÓN	0 SIN PROYECTO	1 SERVICIO AL CLIENTE 5.533.603,80	
0 SIN PROYECTO					5.533.603,80
1 EQUIPAMIENTO INSTITUTO GEOGRAFICO MILITAR					3.589.131,95
1 EQUIPAMIENTO INSTITUTO GEOGRAFICO MILITAR					3.589.131,95
01 PRODUCTOS Y SERVICIOS CARTOGRAFICOS, GEOGRAFICOS E IMPRESIÓN					9.122.735,75
02 FORTALECIMIENTO INSTITUCIONAL PROCESOS, GESTIÓN HUMANA / TECNOLÓGICA					7.068.761,24
02 FORTALECIMIENTO INSTITUCIONAL PROCESOS, GESTIÓN HUMANA / TECNOLÓGICA					8.674.784,70

PRESUPUESTO GENERAL DEL ESTADO
GOBIERNO CENTRAL
CONSOLIDADO POR ESTRUCTURA PROGRAMATICA
EN US DOLARES



República del Ecuador



Ministerio de Finanzas
del Ecuador

Sectorial	Entidad	Programa	Proyecto	Actividad	Presupuesto 2008
			0 SIN PROYECTO		15.743.545,94
		02 FORTALECIMIENTO INSTITUCIONAL: PROCESOS, GESTIÓN HUMANA Y TECNOLÓGICA			15.743.545,94
	072 INSTITUTO GEOGRAFICO MILITAR				24.866.281,69
	073 CENTRO DE LEVANTAMIENTOS INTEGRADOS DE RECURSOS NATURALES POR SENSORES REMOTOS - CLIRSEN	01 EXPLOTACION OPTIMA DE LA TECNOLOGIA	0 SIN PROYECTO	1 FORMACION DEL INVENTARIO DE LOS RECURSOS NATURALES RENOVABLES Y NO RENOVABLES DEL PAIS	1.416.377,09
				2 APOYO A LA PLANIFICACION DEL DESARROLLO LOCAL Y REGIONAL	183.550,00
			0 SIN PROYECTO		1.599.927,09
			1 REEQUIPAMIENTO CLIRSEN Y ESTACION COTOPAXI	1 ACTUALIZACION DE HARDWARE Y SOFTWARE	115.128,00
			1 REEQUIPAMIENTO CLIRSEN Y ESTACION COTOPAXI		115.128,00
		01 EXPLOTACION OPTIMA DE LA TECNOLOGIA			1.715.055,09
		02 FORTALECIMIENTO INSTITUCIONAL	0 SIN PROYECTO	1 DESARROLLO DEL RECURSO HUMANO PARA CUMPLIR CON LA FORMACION DEL INVENTARIO	38.000,00
				2 ADMINISTRACION CENTRAL	1.140.184,00
			0 SIN PROYECTO		1.178.184,00
		02 FORTALECIMIENTO INSTITUCIONAL			1.178.184,00
	073 CENTRO DE LEVANTAMIENTOS INTEGRADOS DE RECURSOS NATURALES POR SENSORES REMOTOS - CLIRSEN				2.893.239,09
	074 HOSPITAL GENERAL DE LAS FUERZAS ARMADAS NO. 1	20 PROVISION DE SERVICIOS HOSPITALARIOS GENERALES	0 SIN PROYECTO	1 ADMINISTRACION DE SERVICIOS HOSPITALARIOS	15.632.105,22
				2 SERVICIOS HOSPITALARIOS	8.930.819,01
			0 SIN PROYECTO		24.562.924,23
		20 PROVISION DE SERVICIOS HOSPITALARIOS GENERALES			24.562.924,23
	074 HOSPITAL GENERAL DE LAS FUERZAS ARMADAS NO. 1				24.562.924,23
	077 INSTITUTO ANTARTICO ECUATORIANO	01 PROGRAMA DE GESTION ADMINISTRATIVA DEL INAE	0 SIN PROYECTO	1 ADMINISTRACION INAE	242.748,00
			0 SIN PROYECTO		242.748,00
		01 PROGRAMA DE GESTION ADMINISTRATIVA DEL INAE			242.748,00
		02 PROGRAMA GESTION CIENTIFICA Y EXPEDICION	0 SIN PROYECTO	1 EJECUCION DE LAS DIFERENTES ACTIVIDADES CIENTIFICAS Y VALIDACION DE RESULTADOS	44.200,00
				2 ALISTAMIENTO Y CONDUCCION DE LAS EXPEDICIONES AL CONTINENTE ANTARTICO	386.500,00
			0 SIN PROYECTO		430.700,00
		02 PROGRAMA GESTION CIENTIFICA Y EXPEDICION			430.700,00
	077 INSTITUTO ANTARTICO ECUATORIANO				673.448,00
06	SECTORIAL DEFENSA NACIONAL				919.896.385,75

PRESUPUESTO GENERAL DEL ESTADO
GOBIERNO CENTRAL
CONSOLIDADO POR ESTRUCTURA PROGRAMATICA
EN US DOLARES

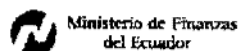
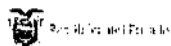

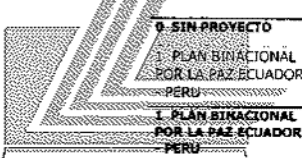
Sectorial	Entidad	Programa	Proyecto	Actividad	Presupuesto 2008
07 SECTORIAL ASUNTOS DEL EXTERIOR	120 MINISTERIO DE RELACIONES EXTERIORES, COMERCIO E INTEGRACION	01 SOBERANIA NACIONAL Y DESARROLLO DE POLITICAS DE ESTADO, INTEGRACION Y DESARROLLO FRONTERIZO	0 SIN PROYECTO	1 ADMINISTRACION DE LOS ASUNTOS DEL EXTERIOR	9.789.868,17
				2 OPERACION Y MANTENIMIENTO DE MISIONES DIPLOMATICAS Y CONSULARES	36.346.610,78
0 SIN PROYECTO					46.136.478,95
01 SOBERANIA NACIONAL Y DESARROLLO DE POLITICAS DE ESTADO, INTEGRACION Y DESARROLLO FRONTERIZO					46.136.478,95
		20 AFIANZAMIENTO DEL DERECHO INTERNACIONAL EN ASUNTOS ECONOMICOS, DERECHOS HUMANOS Y DESARROLLO SUSTENTABLE	0 SIN PROYECTO	1 ADMINISTRACION DE LOS ASUNTOS DEL EXTERIOR	1.813.848,65
				2 OPERACION Y MANTENIMIENTO DE MISIONES DIPLOMATICAS Y CONSULARES	4.476.150,03
0 SIN PROYECTO					6.289.998,68
					
1 PLAN BINACIONAL POR LA PAZ ECUADOR - PERU					7.000.000,00
1 PLAN BINACIONAL POR LA PAZ ECUADOR - PERU					7.000.000,00
20 AFIANZAMIENTO DEL DERECHO INTERNACIONAL EN ASUNTOS ECONOMICOS, DERECHOS HUMANOS Y DESARROLLO SUSTENTABLE					13.289.998,68
		21 FORTALECIMIENTO DE OFICINAS CONSULARES	0 SIN PROYECTO	1 ADMINISTRACION DE LOS ASUNTOS DEL EXTERIOR	2.764.477,76
				2 OPERACION Y MANTENIMIENTO DE MISIONES DIPLOMATICAS Y CONSULARES	4.370.440,22
0 SIN PROYECTO					7.134.917,98
21 FORTALECIMIENTO DE OFICINAS CONSULARES					7.134.917,98
		22 PROMOCION Y PARTICIPACION DEL ECUADOR EN LA COMUNIDAD INTERNACIONAL	0 SIN PROYECTO	1 ADMINISTRACION DE LOS ASUNTOS DEL EXTERIOR	3.382.775,08
				2 OPERACION Y MANTENIMIENTO DE MISIONES DIPLOMATICAS Y CONSULARES	4.612.804,62
					7.560.674,16
0 SIN PROYECTO					15.556.253,86
22 PROMOCION Y PARTICIPACION DEL ECUADOR EN LA COMUNIDAD INTERNACIONAL					15.556.253,86
		23 PROMOCION DE LA POLITICA EXTERIOR EN EL AMBITO NACIONAL Y PROYECCION DEL CONSENSO NACIONAL EN EL CONTEXTO INTERNACIONAL	0 SIN PROYECTO	1 ADMINISTRACION DE LOS ASUNTOS DEL EXTERIOR	1.196.459,45
				2 OPERACION Y MANTENIMIENTO DE MISIONES DIPLOMATICAS Y CONSULARES	3.737.128,47
0 SIN PROYECTO					4.933.587,92
23 PROMOCION DE LA POLITICA EXTERIOR EN EL AMBITO NACIONAL Y PROYECCION DEL CONSENSO NACIONAL EN EL CONTEXTO INTERNACIONAL					4.933.587,92

PRESUPUESTO GENERAL DEL ESTADO
GOBIERNO CENTRAL
CONSOLIDADO POR ESTRUCTURA PROGRAMATICA
EN US DOLARES

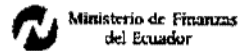
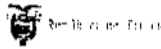

Sectorial	Entidad	Programa	Proyecto	Actividad	Presupuesto 2008
07 SECTORIAL ASUNTOS DEL EXTERIOR	120 MINISTERIO DE RELACIONES EXTERIORES, COMERCIO E INTEGRACION	24 FORTALECER LAS INSTITUCIONES DE COOPERACION INTERNACIONAL Y LA CREACION DE GRUPOS DE TRABAJO CON EXPERTOS NACIONALES	0 SIN PROYECTO	1 ADMINISTRACION DE LOS ASUNTOS DEL EXTERIOR	1.778.548,69
			0 SIN PROYECTO		1.778.548,69
		24 FORTALECER LAS INSTITUCIONES DE COOPERACION INTERNACIONAL Y LA CREACION DE GRUPOS DE TRABAJO CON EXPERTOS NACIONALES			1.778.548,69
		25 PARTICIPACION DE ORGANISMOS INTERNACIONALES PARA AFIANZAR LA SEGURIDAD SOCIAL NACIONAL	0 SIN PROYECTO	1 ADMINISTRACION DE LOS ASUNTOS DEL EXTERIOR	2.526.557,83
			0 SIN PROYECTO		2.526.557,83
		25 PARTICIPACION DE ORGANISMOS INTERNACIONALES PARA AFIANZAR LA SEGURIDAD SOCIAL NACIONAL			2.526.557,83
					91.356.343,91
07 SECTORIAL ASUNTOS DEL EXTERIOR					91.356.343,91
08 SECTORIAL FINANZAS	130 MINISTERIO DE ECONOMIA Y FINANZAS	01 ADMINISTRACION GENERAL DE LOS ASUNTOS ECONOMICOS Y FISCALES	0 SIN PROYECTO	1 ADMINISTRACION DE LOS ASUNTOS ECONOMICOS Y FINANCIEROS	11.075.533,35
			0 SIN PROYECTO		11.075.533,35
			1 LINEAS, REDES E INSTALACIONES ELECTRICAS Y DE TELECOMUNICACIONE	1 INSTALACIONES ELECTRICAS Y DE TELECOMUNICACIONES DEL MEF	71.400,00
			1 LINEAS, REDES E INSTALACIONES ELECTRICAS Y DE TELECOMUNICACIONE		71.400,00
		01 ADMINISTRACION GENERAL DE LOS ASUNTOS ECONOMICOS Y FISCALES			11.146.933,35
		20 GESTION DE LOS ASUNTOS ECONOMICOS	0 SIN PROYECTO	1 GESTION DE INVERSION PUBLICA	1.372.242,34
			0 SIN PROYECTO		1.372.242,34
			1 FORTALECIMIENTO DE LA INVERSION PUBLICA	1 ACCIONES DE FORTALECIMIENTO DE LA INVERSION PUBLICA	250.000,00
			1 FORTALECIMIENTO DE LA INVERSION PUBLICA		250.000,00
			2 PLAN DE MEJORAMIENTO DE LA COMPETITIVIDAD	1 MEJORAMIENTO DE LA COMPETITIVIDAD	345.000,00
			2 PLAN DE MEJORAMIENTO DE LA COMPETITIVIDAD		345.000,00
			3 FORTALECIMIENTO DE LAS CAPACIDADES EN GESTION PUBLICA POR RESULTADOS - ATN PRODEV	1 FORTALECIMIENTO DE LAS CAPACIDADES EN GESTOS PUBLICO	400.000,00
			3 FORTALECIMIENTO DE LAS CAPACIDADES EN GESTION PUBLICA POR RESULTADOS - ATN PRODEV		400.000,00
			4 CONVENIO UNION EUROPEA	1 CONVENIO UNION EUROPEA	1.100.000,00
			4 CONVENIO UNION EUROPEA		1.100.000,00
		20 GESTION DE LOS ASUNTOS ECONOMICOS			3.467.242,34
		21 GESTION DE LA ADMINISTRACION FINANCIERA PUBLICA	0 SIN PROYECTO	1 ADMINISTRACION DEL PRESUPUESTO PUBLICO	2.336.382,07
				2 ADMINISTRACION DEL CREDITO PUBLICO	1.615.306,26

PRESUPUESTO GENERAL DEL ESTADO
GOBIERNO CENTRAL
CONSOLIDADO POR ESTRUCTURA PROGRAMATICA
EN US DOLARES

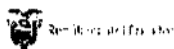

Sectorial	Entidad	Programa	Proyecto	Actividad	Presupuesto 2008			
08	SECTORIAL FINANZAS 130	MINISTERIO DE ECONOMIA Y FINANZAS	21	GESTIÓN DE LA ADMINISTRACIÓN FINANCIERA PÚBLICA	0 SIN PROYECTO	6.101.790,76		
					3 ADMINISTRACIÓN DEL TESORO NACIONAL		1.021.529,32	
					4 ADMINISTRACIÓN DE LA CONTABILIDAD GUBERNAMENTAL			
					0 SIN PROYECTO		11.075.008,41	
					1 PLAN DE MEJORAMIENTO DE LA GESTIÓN DE LA DEUDA PÚBLICA INTERNA Y FORTALECIMIENTO DE LA SUBSECRETARÍA DE CRÉDITO PÚBLICO	1 MEJORAMIENTO DE LA GESTIÓN DE LA DEUDA PÚBLICA		252.500,00
					1 PLAN DE MEJORAMIENTO DE LA GESTIÓN DE LA DEUDA PÚBLICA INTERNA Y FORTALECIMIENTO DE LA SUBSECRETARÍA DE CRÉDITO PÚBLICO			252.500,00
					2 ADMINISTRACIÓN FINANCIERA DEL SECTOR PÚBLICO SIGEF II	1 ACTUALIZACIÓN TECNOLÓGICA DEL SIGEF		253.536,00
						2 CONCEPTUALIZACIÓN DEL NUEVO SISTEMA (SOPORTE FOL)		141.052,00
						3 FORTALECIMIENTO AL M.E.F. Y A LA C.G.E.		302.944,00
						4 EXPANSIÓN Y DESPLIEGUE NUEVO SISTEMA		211.485,33
						5 PROMOCIÓN, SEGUIMIENTO Y GESTIÓN DEL PROYECTO		190.982,67
						2 ADMINISTRACIÓN FINANCIERA DEL SECTOR PÚBLICO SIGEF II		1.100.000,00
						21 GESTIÓN DE LA ADMINISTRACIÓN FINANCIERA PÚBLICA		12.427.508,41
						130 MINISTERIO DE ECONOMIA Y FINANZAS		27.041.684,10
						08 SECTORIAL FINANZAS		27.041.684,10
09	SECTORIAL EDUCACION 140	MINISTERIO DE EDUCACION	01	ACTIVIDAD CENTRAL	0 SIN PROYECTO	31.004.122,35		
					1 ADMINISTRACIÓN, OPERACIÓN Y APOYO DE SERVICIOS GENERALES DE EDUCACIÓN		34.018.981,66	
					2 PLANIFICACIÓN Y PROGRAMACIÓN DE LA EDUCACIÓN GENERAL		38.510.230,01	
					3 COMPENSACIONES, SUBSIDIOS Y APORTES PARA SERVICIOS DE EDUCACIÓN			
					0 SIN PROYECTO		103.533.334,02	
					01 ACTIVIDAD CENTRAL		103.533.334,02	
					20 EDUCACIÓN BÁSICA DE PRIMERO A SEPTIMO	0 SIN PROYECTO	8.316.892,19	
						1 SERVICIOS ADMINISTRATIVOS-ACTIVIDAD CENTRAL		559.233.513,88
						2 ACTIVIDADES EDUCATIVAS DE LA EDUCACIÓN HISPANA		27.272.988,97
						3 ADMINISTRACIÓN DE LA EDUCACIÓN INTERCULTURAL BILINGÜE		893.765,23
		4 ACTIVIDADES EDUCATIVAS DE EDUCACIÓN INTERCULTURAL BILINGÜE						
		0 SIN PROYECTO		595.717.160,27				
		1 PROGRAMA DE ALIMENTACIÓN ESCOLAR-PAE	1 SERVICIOS DE ADMINISTRACIÓN DE ALIMENTACIÓN Y NUTRICIÓN-SIAN		32.312.366,11			

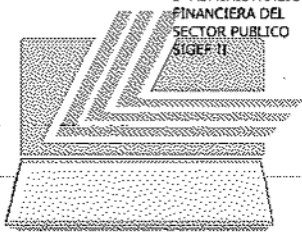

LEXISSA

**PRESUPUESTO GENERAL DEL ESTADO
GOBIERNO CENTRAL
CONSOLIDADO POR ESTRUCTURA PROGRAMATICA
EN US DOLARES**

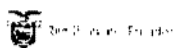

**Ministerio de Finanzas
del Ecuador**

Sectorial	Entidad	Programa	Proyecto	Actividad	Presupuesto 2008
			1 PROGRAMA DE ALIMENTACION ESCOLAR-PAE		32.312.366,11
			2 EDUCACION INICIAL	1 SERVICIOS DE EDUCACION INICIAL	25.075.000,00
			2 EDUCACION INICIAL		25.075.000,00
			3 UNIVERSALIZACION DE LA EDUCACION BASICA	1 COMPONENTE 1-ASPECTOS INICIALES ADMINISTRATIVOS	1.201.900,00
				2 COMPONENTE 2-MANEJO DE RECURSOS HUMANOS	47.497.230,17
				3 COMPONENTE 3-PROVISION DE MATERIALES DIDACTICOS	15.000.000,00
				4 COMPONENTE 4-INFRAESTRUCTURA Y EQUIPAMIENTO	22.000.000,00
			3 UNIVERSALIZACION DE LA EDUCACION BASICA		85.699.130,17
		20 EDUCACION BASICA DE PRIMERO A SEPTIMO			738.803.656,55
		21 EDUCACION MEDIA DE OCTAVO A DECIMO Y BACHILLERATO	0 SIN PROYECTO	1 SERVICIOS ADMINISTRATIVOS	18.924.030,75
				2 SERVICIOS EDUCATIVOS BASICA/ BACHILLERATO	398.255.833,97
				3 ACTIVIDADES EDUCACION TECNICA	83.567.986,58
			0 SIN PROYECTO		500.747.851,30
			1 FORTALECIMIENTO DE LA CALIDAD DE LA EDUCACION-CONFERE EPISCOPAL ECUATORIANA	1 SERVICIOS EDUCATIVOS FORTALECIMIENTO-CDLEG TECNICOS	1.704.708,37
			1 FORTALECIMIENTO DE LA CALIDAD DE LA EDUCACION-CONFERE EPISCOPAL ECUATORIANA		1.704.708,37
		21 EDUCACION MEDIA DE OCTAVO A DECIMO Y BACHILLERATO			542.452.559,67
		22 EDUCACION POPULAR PERMANENTE	0 SIN PROYECTO	1 SERVICIOS ADMINISTRATIVOS	397.733,42
				2 ERRADICACION DEL ANALFABETISMO	18.385.200,00
				3 EDUCACION A DISTANCIA	2.001.926,70
			0 SIN PROYECTO		20.784.860,12
			1 MINGA PARA UN ECUADOR QUE SE EDUCA	1 EDUCACION CONTINUA	3.500.000,00
			1 MINGA PARA UN ECUADOR QUE SE EDUCA		3.500.000,00
			2 MEJORAMIENTO DE LA CALIDAD DE EDUCACION PARTICULAR POPULAR Y COMUNICACION SOCIAL COMUNITARIA	4 MEJORAMIENTO DE LA CALIDAD DE EDUCACION PARTICULAR POPULAR Y COMUNICACION SOCIAL COMUNITARIA (EDUCTRAE)	6.024.577,00
				5 MEJORAMIENTO DE LA CALIDAD DE EDUCACION PARTICULAR POPULAR Y COMUNICACION SOCIAL COMUNITARIA (EXPANSION EXTERIOR)	3.212.746,25
			2 MEJORAMIENTO DE LA CALIDAD DE EDUCACION PARTICULAR POPULAR Y COMUNICACION SOCIAL COMUNITARIA		9.237.323,25

**PRESUPUESTO GENERAL DEL ESTADO
GOBIERNO CENTRAL
CONSOLIDADO POR ESTRUCTURA PROGRAMATICA
EN US DOLARES**

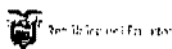

Sectorial	Entidad	Programa	Proyecto	Actividad	Presupuesto 2008
09	SECTORIAL EDUCACION	140 MINISTERIO DE EDUCACION	22 EDUCACION POPULAR PERMANENTE	3 ALFABETIZACION Y EDUCACION COMPENSATORIA	2.500.000,00
				6 ALFABETIZACION Y EDUCACION COMPENSATORIA	
				3 ALFABETIZACION Y EDUCACION COMPENSATORIA	2.500.000,00
					Y
					36.022.183,37
			23 INVERSIONES EDUCATIVAS-RECURSOS CEREPS	1 MEJORAMIENTO DE LA CALIDAD Y EQUIDAD DE LA EDUCACION	3.588.240,10
				1 MEJORAMIENTO DE LA CALIDAD Y EQUIDAD DE LA EDUCACION	3.588.240,10
					3.588.240,10
			23 INVERSIONES EDUCATIVAS-RECURSOS CEREPS		3.588.240,10
			24 EDUCACION POST-BACHILLERATO	0 SIN PROYECTO	3.381.377,13
				1 SERVICIOS ADMINISTRATIVOS	
				2 SERVICIOS DOCENTES Y EDUCATIVOS	119.648.106,90
				0 SIN PROYECTO	123.029.484,03
			24 EDUCACION POST-BACHILLERATO		123.029.484,03
			25 MANTENIMIENTO E INFRAESTRUCTURA EDUCATIVA	0 SIN PROYECTO	3.237.536,80
				0 SIN PROYECTO	3.237.536,80
				1 OBRAS DE INFRAESTRUCTURA EDUCATIVA	42.431.048,32
				1 OBRAS DE INFRAESTRUCTURA EDUCATIVA	42.431.048,32
			25 MANTENIMIENTO E INFRAESTRUCTURA EDUCATIVA		45.668.585,12
			26 APOYO ADMINISTRATIVO PARA LA EDUCACION	0 SIN PROYECTO	2.396.907,41
				0 SIN PROYECTO	2.396.907,41
				1 DOTACION DE VIVIENDA PARA EL MAESTRO/ A UNIDOCENTE	500.000,00
				2 DOTACION DE VIVIENDA PARA EL MAESTRO / A UNIDOCENTE	
				1 DOTACION DE VIVIENDA PARA EL MAESTRO/ A UNIDOCENTE	500.000,00
				3 CENTROS CULTURALES COMUNITARIOS	300.000,00
				3 CENTROS CULTURALES COMUNITARIOS	300.000,00
			26 APOYO ADMINISTRATIVO PARA LA EDUCACION		3.196.907,41
					1.556.294.950,27
		140 MINISTERIO DE EDUCACION			
		141 INSTITUTO NACIONAL DE PATRIMONIO CULTURAL	01 CONSERVACION DEL PATRIMONIO CULTURAL	0 SIN PROYECTO	1.851.882,22
				1 ADMINISTRACION DE LA CONSERVACION DEL PATRIMONIO CULTURAL	
				0 SIN PROYECTO	1.851.882,22
			01 CONSERVACION DEL PATRIMONIO CULTURAL		1.851.882,22
		141 INSTITUTO NACIONAL DE PATRIMONIO CULTURAL			1.851.882,22
		142 MUSEO ECUATORIANO DE CIENCIAS NATURALES	01 OPERACION Y MANTENIMIENTO DE MUSEOS	0 SIN PROYECTO	213.132,42
				1 ADMINISTRACION DE LOS SERVICIOS DE MUSEOS	
				0 SIN PROYECTO	213.132,42
			01 OPERACION Y MANTENIMIENTO DE MUSEOS		213.132,42
		142 MUSEO ECUATORIANO DE CIENCIAS NATURALES			213.132,42

**PRESUPUESTO GENERAL DEL ESTADO
GOBIERNO CENTRAL
CONSOLIDADO POR ESTRUCTURA PROGRAMATICA
EN US DOLARES**



República del Ecuador

Ministerio de Finanzas
del Ecuador

Sectorial	Entidad	Programa	Proyecto	Actividad	Presupuesto 2008	
09	SECTORIAL EDUCACION	143 CONJUNTO NACIONAL DE DANZA	01 FOMENTO Y DESARROLLO DE ACTIVIDADES ARTISTICAS	0 SIN PROYECTO	1 FOMENTO, DIFUSION Y CAPACITACION DE LA DANZA A NIVEL NACIONAL E INTERNACIONAL	326.780,04
			0 SIN PROYECTO			326.780,04
		01 FOMENTO Y DESARROLLO DE ACTIVIDADES ARTISTICAS				326.780,04
	143 CONJUNTO NACIONAL DE DANZA					326.780,04
	144 SISTEMA NACIONAL DE ARCHIVOS Y ARCHIVO NACIONAL	01 SERVICIOS DE ARCHIVO Y BIBLIOTECA	0 SIN PROYECTO	1 ADMINISTRACION DEL SISTEMA NACIONAL DE ARCHIVOS		43.283,06
				2 ADMINISTRAR ARCHIVO NACIONAL		285.316,15
			0 SIN PROYECTO			328.599,21
		01 SERVICIOS DE ARCHIVO Y BIBLIOTECA				328.599,21
	144 SISTEMA NACIONAL DE ARCHIVOS Y ARCHIVO NACIONAL					328.599,21
	145 SISTEMA NACIONAL DE BIBLIOTECAS	01 PROMOCION DEL LIBRO Y LA LECTURA	0 SIN PROYECTO	1 ADMINISTRACION DEL SISTEMA NACIONAL DE BIBLIOTECAS		204.230,74
			0 SIN PROYECTO			204.230,74
		01 PROMOCION DEL LIBRO Y LA LECTURA				204.230,74
	145 SISTEMA NACIONAL DE BIBLIOTECAS					204.230,74
	146 CONSEJO NACIONAL DE CULTURA	01 FOMENTO Y DIFUSION CULTURAL	0 SIN PROYECTO	1 ADMINISTRACION DEL FOMENTO Y DIFUSION CULTURAL		616.152,40
			0 SIN PROYECTO			616.152,40
		01 FOMENTO Y DIFUSION CULTURAL				616.152,40
	146 CONSEJO NACIONAL DE CULTURA					616.152,40
	148 MINISTERIO DEL DEPORTE	01 ADMINISTRACION GENERAL DE LOS SERVICIOS DEL DEPORTE	0 SIN PROYECTO	1 ADMINISTRACION DE LOS SERVICIOS DEL DEPORTE		4.802.484,78
			0 SIN PROYECTO			4.802.484,78
		01 ADMINISTRACION GENERAL DE LOS SERVICIOS DEL DEPORTE				4.802.484,78
		20 FOMENTO Y DESARROLLO DEL DEPORTE	1 INFRAESTRUCTURA PARA EL DEPORTE	1 CONSTRUCCIONES Y MANTENIMIENTO DE INSTALACIONES DEPORTIVAS		5.040.463,75
			1 INFRAESTRUCTURA PARA EL DEPORTE			5.040.463,75
		20 FOMENTO Y DESARROLLO DEL DEPORTE				5.040.463,75
	148 MINISTERIO DEL DEPORTE					9.842.948,53
	150 MINISTERIO DE CULTURA	01 Actividad Central: ADMINISTRACION DE SERVICIOS CULTURALES	0 SIN PROYECTO	1 ADMINISTRACION DE SERVICIOS CULTURALES		4.994.012,56
			0 SIN PROYECTO			4.994.012,56
		01 Actividad Central: ADMINISTRACION DE SERVICIOS CULTURALES				4.994.012,56
		21 INVERSION EN CULTURA	1 INVERSION EN ACTIVIDADES CULTURALES (CEREPS)	1 INTEGRACION SOCIAL Y VALORES		8.686.074,30
			1 INVERSION EN ACTIVIDADES CULTURALES (CEREPS)			8.686.074,30
		21 INVERSION EN CULTURA				8.686.074,30
	150 MINISTERIO DE CULTURA					13.680.086,86
	151 SECRETARIA NACIONAL DE CIENCIA Y TECNOLOGIA (SENACYT)	01 FOMENTO Y DESARROLLO DE LA CIENCIA Y TECNOLOGIA	0 SIN PROYECTO	1 ADMINISTRACION DEL FOMENTO Y DESARROLLO DE LA CIENCIA Y TECNOLOGIA		1.609.796,77

PRESUPUESTO GENERAL DEL ESTADO
GOBIERNO CENTRAL
CONSOLIDADO POR ESTRUCTURA PROGRAMATICA
EN US DOLARES

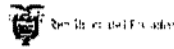

Sectorial	Entidad	Programa	Proyecto	Actividad	Presupuesto 2008
			0 SIN PROYECTO		1.609.796,77
			1 DESARROLLO TECNOLÓGICO E INVESTIGACION CIENTIFICA	1 INVERSIONES EN EL AREA TECNOLÓGICA	1.136.800,00
			1 DESARROLLO TECNOLÓGICO E INVESTIGACION CIENTIFICA		1.136.800,00
		01 FOMENTO Y DESARROLLO DE LA CIENCIA Y TECNOLOGIA			2.746.596,77
	151 SECRETARIA NACIONAL DE CIENCIA Y TECNOLOGIA (SENACYT)				2.746.596,77
	236 CONSEJO NACIONAL DE CINEMATOGRAFIA	01 ADMINISTRACION DEL CONSEJO NACIONAL DE CINEMATOGRAFICO	0 SIN PROYECTO	1 Administraci3n general de las actividades institucionales	300.000,00
			0 SIN PROYECTO		300.000,00
		01 ADMINISTRACION DEL CONSEJO NACIONAL DE CINEMATOGRAFICO			300.000,00
	236 CONSEJO NACIONAL DE CINEMATOGRAFIA				300.000,00
09 SECTORIAL EDUCACION					1.586.405.359,46
10 SECTORIAL BIENESTAR SOCIAL	280 MINISTERIO DE INCLUSION ECONOMICA Y SOCIAL	01 ADMINISTRACION GESTION Y APOYO DE PROTECCION SOCIAL	0 SIN PROYECTO	1 ADMINISTRACION GENERAL PARA EL BIENESTAR SOCIAL (PLANTA CENTRAL)	7.891.393,47
				2 ADMINISTRACION GENERAL PARA EL BIENESTAR SOCIAL SUBSECRETARIAS Y DIRECCIONES PROVINCIALES	1.418.339,99
			0 SIN PROYECTO		9.309.733,46
			1 MODERNIZACION INFORMATICA DEL MBS	1 EQUIPAMIENTO SISTEMA INFORMATICO	174.326,00
				2 SOPORTE Y CAPACITACION TECNOLÓGICA	500.000,00
				3 DESARROLLO DE SISTEMA INFORMATICO	500.000,00
			1 MODERNIZACION INFORMATICA DEL MBS		1.174.326,00
			3 INFRAESTRUCTURA PARA LAS DIRECCIONES PROVINCIALES	1 CONSTRUCCION OFICINAS DIRECCIONES PROVINCIALES	300.000,00
			3 INFRAESTRUCTURA PARA LAS DIRECCIONES PROVINCIALES		300.000,00
		01 ADMINISTRACION GESTION Y APOYO DE PROTECCION SOCIAL			10.784.059,46
		02 MODERNIZACION INFORMATICA DEL M.B.S.	1 MODERNIZACION INFORMATICA MBS	1 MODERNIZACION INFORMATICA DEL M.B.S.	61.258,00
			1 MODERNIZACION INFORMATICA MBS		61.258,00
		02 MODERNIZACION INFORMATICA DEL M.B.S.			61.258,00
		20 DESARROLLO RURAL	0 SIN PROYECTO	1 ADMINISTRACION DEL DESARROLLO RURAL	4.363.192,36
			0 SIN PROYECTO		4.363.192,36
			1 DRI COTACACHI	1 OPERACION PROYECTO DRI COTACACHI FASE FINAL	187.500,00
			1 DRI COTACACHI		187.500,00
			2 INVERSION DE DESARROLLO RURAL TERRITORIAL	1 ACCIONES DEL DESARROLLO RURAL TERRITORIAL	11.400.000,00
			2 INVERSION DE DESARROLLO RURAL TERRITORIAL		11.400.000,00
			4 INTEGRADOR DE DESARROLLO SOCIAL (PIDS)	1 ESTRATEGIA DE DESARROLLO RURAL DE LA CAN	100.000,00

PRESUPUESTO GENERAL DEL ESTADO
GOBIERNO CENTRAL
CONSOLIDADO POR ESTRUCTURA PROGRAMATICA
EN US DOLARES

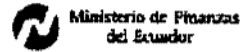
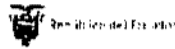

Sectorial	Entidad	Programa	Proyecto	Actividad	Presupuesto 2008
			4 INTEGRADOR DE DESARROLLO SOCIAL (PIOS)		100.000,00
			7 PROGRAMA DE PROTECCION A POBLACION EN ZONAS DE FRONTERA, REFUGIADOS, DESPLAZADOS Y OTROS GRUPOS VULNERABLES	1 PROGRAMA DE PROTECCION A POBLACION EN ZONAS DE FRONTERA REFUGIADOS, DESPLAZADOS Y OTROS GRUPOS VULNERABLES	100.000,00
			7 PROGRAMA DE PROTECCION A POBLACION EN ZONAS DE FRONTERA, REFUGIADOS, DESPLAZADOS Y OTROS GRUPOS VULNERABLES		100.000,00
		20 DESARROLLO RURAL			16.150.692,36
		21 PRESTACIONES DE PROTECCION A VICTIMAS DE DESASTRES NATURALES	2 PROGRAMA DE PROTECCION SOCIAL ANTE LA EMERGENCIA	1 PROGRAMA DE PROTECCION SOCIAL ANTE LA EMERGENCIA	1.000.000,00
			2 PROGRAMA DE PROTECCION SOCIAL ANTE LA EMERGENCIA		1.000.000,00
			3 CONSTRUCCION Y EQUIPAMIENTO DE ALBERGUES EN ZONAS DE RIESGO	1 CONSTRUCCION Y EQUIPAMIENTO DE ALBERGUES EN ZONAS DE RIESGO	1.000.000,00
			3 CONSTRUCCION Y EQUIPAMIENTO DE ALBERGUES EN ZONAS DE RIESGO		1.000.000,00
		21 PRESTACIONES DE PROTECCION A VICTIMAS DE DESASTRES NATURALES			2.000.000,00
		22 PROMOCION DE DESARROLLO HUMANO	0 SIN PROYECTO	1 BONO DE DESARROLLO HUMANO (TRANSFERENCIA BENEFICIARIOS)	374.042.667,51
				2 SERVICIOS BANCARIOS (COSTO BANRED)	6.341.430,00
				6 FUNDACION ASEGUR. POPULAR SALUD CANTON GUAYAQUIL	50.000,00
			0 SIN PROYECTO		380.434.097,51
			1 PROGRAMA PROTECCION SOCIAL (PRO.DES.HUM.BECA ESC.CRED.PRODUCE INCENT. SALUD)	1 APORTE PARA EL FUNCIONAMIENTO DEL PROGRAMA DE PROTECCION SOCIAL	3.341.335,17
			1 PROGRAMA PROTECCION SOCIAL (PRO.DES.HUM.BECA ESC.CRED.PRODUCE INCENT. SALUD)		3.341.335,17
		22 PROMOCION DE DESARROLLO HUMANO			383.775.432,68
		23 OTROS SERVICIOS DE PROTECCION SOCIAL	0 SIN PROYECTO	1 FONDO DE PARTICIPACION SOCIAL (TRANSFERENCIA CTES-CONVENIO)	1.004.288,00
				2 APORTE CUERPO BOMBEROS, FUNC. INCLUYE IMPUESTOS 5% PRIMAS SEGUROS CONTRA INCENDIOS	109.677,00
				4 FONDO DE EMERGENCIAS (TRANSF. A GBNOS. SECCIONALES)	120.000,00
				5 FONDO DE CONTINGENCIAS (TRANSF. CTE. DIR. DEFENSA CIVIL)	311.798,00
			0 SIN PROYECTO		1.545.763,00
		23 OTROS SERVICIOS DE PROTECCION SOCIAL			1.545.763,00
		24 DEFENSA CONTRA INCENDIOS	1 MODERNIZACION DE LOS CUERPOS DE BOMBEROS	1 APORTE PARA EQUIPAMIENTO DE CUERPOS BOMBEROS	500.000,00
			1 MODERNIZACION DE LOS CUERPOS DE BOMBEROS		500.000,00

PRESUPUESTO GENERAL DEL ESTADO
GOBIERNO CENTRAL
CONSOLIDADO POR ESTRUCTURA PROGRAMATICA
EN US DOLARES

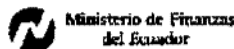
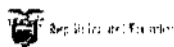

Sectorial	Entidad	Programa	Proyecto	Actividad	Presupuesto 2008
		24 DEFENSA CONTRA INCENDIOS			500.000,00
		25 SERVICIOS DE ATENCION GERONTOLOGICA	0 SIN PROYECTO	1 ADMINISTRACION DE LA ATENCION GERONTOLOGICA	627.843,17
				2 SUBVENCIONES A INSTTT. QUE REALIZAN ACCIONES CON GRUPO 3RA. EDAD	1.024.483,00
			0 SIN PROYECTO		1.652.326,17
			1 INFRAESTRUCTURA PARA LA ATENCION GERONTOLOGICA	1 AMPLIACION Y READECUACION Y TERMINACION DE CENTROS ODONTOLOGICOS	1.004.800,00
			1 INFRAESTRUCTURA PARA LA ATENCION GERONTOLOGICA		1.004.800,00
			2 INSTALCION DE TALLERES OCUPACIONALES Y RECREATIVOS	1 EQUIPAMIENTO PARA TALLERES OCUPACIONALES RECREATIVOS	300.000,00
			2 INSTALCION DE TALLERES OCUPACIONALES Y RECREATIVOS		300.000,00
		25 SERVICIOS DE ATENCION GERONTOLOGICA			2.957.126,17
		26 PROTECCION DE LA NINEZ	0 SIN PROYECTO	1 ADMINISTRACION DE LA PROTECCION DE LA NINEZ	5.339.642,31
				2 SUBVENCIONES A INSTTT. DEL MBS Y PRIVADA (RANCHOS Y ADMINISTRACION)	4.023.651,31
			0 SIN PROYECTO		9.363.293,62
			1 SISTEMA DE PROTECCION ESPECIAL	1 FONDO DE PROTECCION ESPECIAL	2.000.000,00
			1 SISTEMA DE PROTECCION ESPECIAL		2.000.000,00
			4 APOYO A LA CONECTIVIDAD DEL SISTEMA DE PROTEC. INTEGRAL	1 CONECTIVIDAD SISTEMA DE DESARROLLO INFANTIL	400.000,00
			4 APOYO A LA CONECTIVIDAD DEL SISTEMA DE PROTEC. INTEGRAL		400.000,00
			5 MANTENIMIENTO Y REPARACION DE LOCALES INFANTILES	1 MANTENIMIENTO Y REPARACION DE LOCALES INFANTILES	750.000,00
			5 MANTENIMIENTO Y REPARACION DE LOCALES INFANTILES		750.000,00
			7 ERRADICACION DE LA MENDICIDAD INFANTIL	1 ERRADICACION DE LA MENDICIDAD INFANTIL	400.000,00
			7 ERRADICACION DE LA MENDICIDAD INFANTIL		400.000,00
			8 PROTECCION EMERGENTE A NIÑOS QUE VIVEN EN LAS CARCELES	1 PROTECCION EMERGENTE A NIÑOS QUE VIVEN EN LAS CARCELES	200.000,00
			8 PROTECCION EMERGENTE A NIÑOS QUE VIVEN EN LAS CARCELES		200.000,00
		26 PROTECCION DE LA NINEZ			13.113.293,62
		27 PROTECCION A FAMILIAS CON HIJOS A CARGO	2 PROGRAMA DE PROTECCION FAMILIAR	1 ACCIONES DE PROTECCION DIRIGIDAS A LA FAMILIA	100.000,00
			2 PROGRAMA DE PROTECCION FAMILIAR		100.000,00
			3 ACOJIMIENTO FAMILIAR A NIÑOS ABANDONADOS O HIJOS DE DESPLAZADOS	1 ACOJIMIENTO FAMILIAR A NIÑOS ABANDONADOS O HIJOS DE DESPLAZADOS	200.000,00

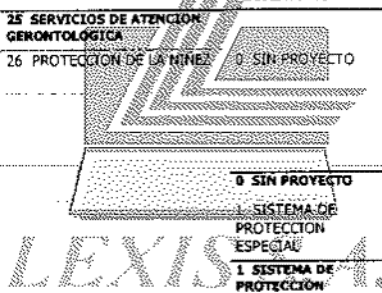

**PRESUPUESTO GENERAL DEL ESTADO
GOBIERNO CENTRAL
CONSOLIDADO POR ESTRUCTURA PROGRAMATICA
EN US DOLARES**



República del Ecuador

Ministerio de Finanzas
del Ecuador

Sectorial	Entidad	Programa	Proyecto	Actividad	Presupuesto 2008
			3 ACOGIMIENTO FAMILIAR A NIÑOS ABANDONADOS O HIJOS DE DESPLAZADOS		200.000,00
		27 PROTECCIÓN A FAMILIAS CON HIJOS A CARGO			390.000,00
		28 PROTECCIÓN DE MINUSVALIDOS Y DISCAPACITADOS	0 SIN PROYECTO	1 ADMINISTRACIÓN DE LA ATENCIÓN A PERSONAS CON DISCAPACIDADES	1.321.949,01
				2 SUBVENCIONES A INSTITUCIONES DEL MINISTERIO DE BIENESTAR SOCIAL Y PRIVADA	210.608,54
			0 SIN PROYECTO		1.532.557,55
		1 INFRAESTRUCTURA PARA CENTROS DE DISCAPACITADOS	1 INFRAESTRUCTURA PARA CENTROS DE DISCAPACITADOS	1 CONSTRUCCION Y REPARACION DE CENTROS PARA PERSONAS CON DISCAPACIDAD	700.000,00
			1 INFRAESTRUCTURA PARA CENTROS DE DISCAPACITADOS		700.000,00
		2 PROYECTO RED DE DESARROLLO INTEGRAL PARA EL SECTOR DISCAPACIDADES FASE I	2 PROYECTO RED DE DESARROLLO INTEGRAL PARA EL SECTOR DISCAPACIDADES FASE I	1 PROYECTO DE DESARROLLO INTEGRAL PARA EL SECTOR DISCAPACIDADES FASE I	756.000,00
			2 PROYECTO RED DE DESARROLLO INTEGRAL PARA EL SECTOR DISCAPACIDADES FASE I		756.000,00
		28 PROTECCION DE MINUSVALIDOS Y DISCAPACITADOS			2.988.557,55
		29 INVESTIGACION Y DESARROLLO DE LA INVERSION SOCIAL	0 SIN PROYECTO	1 ADMINISTRACION DE PROTECCION SOCIAL COOPERATIVAS	778.538,61
			0 SIN PROYECTO		778.538,61
		1 MODERNIZACION DEL SISTEMA COOPERATIVO I FASE	1 MODERNIZACION DEL SISTEMA COOPERATIVO I FASE	1 EQUIPAMIENTO Y MODERNIZACION DEL SISTEMA COOPERATIVO	400.000,00
			1 MODERNIZACION DEL SISTEMA COOPERATIVO I FASE		400.000,00
		29 INVESTIGACION Y DESARROLLO DE LA INVERSION SOCIAL			1.178.538,61
		30 PROMOCION Y ORGANIZACION DE DESARROLLO SOCIAL	0 SIN PROYECTO	1 ADMINISTRACION DE LA PROMOCION, DESARROLLO Y ORGANIZACION SOCIAL	8.313.492,24
			0 SIN PROYECTO		8.313.492,24
		1 PROGRAMA DE DESARROLLO INTEGRAL URBANO MARGINAL	1 PROGRAMA DE DESARROLLO INTEGRAL URBANO MARGINAL	1 APORTE A INICIATIVAS PRODUCTIVAS PARA POBLACION POBRE (URBANCMARGINALES)	1.600.000,00
			1 PROGRAMA DE DESARROLLO INTEGRAL URBANO MARGINAL		1.600.000,00
		3 PROYECTO DE DESARROLLO LOCAL-PROLOCAL	3 PROYECTO DE DESARROLLO LOCAL-PROLOCAL	1 INVERSION DE DESARROLLO RURAL TERRITORIAL	1.200.000,00
			3 PROYECTO DE DESARROLLO LOCAL-PROLOCAL		1.200.000,00
		5 ERRADICACION DE LA INSCRIPCION TARDIA Y UNIVERSALIZACION DE LA CEDULACION	5 ERRADICACION DE LA INSCRIPCION TARDIA Y UNIVERSALIZACION DE LA CEDULACION	1 ERRADICACION DE LA INSCRIPCION TARDIA Y UNIVERSALIZACION DE LA CEDULACION	500.000,00
			5 ERRADICACION DE LA INSCRIPCION TARDIA Y UNIVERSALIZACION DE LA CEDULACION		500.000,00
		6 APOYO A LA CREACION DE LAS JUNTAS LOCALES DE DERECHOS	6 APOYO A LA CREACION DE LAS JUNTAS LOCALES DE DERECHOS	1 APOYO LA CREACION DE LAS JUNTAS LOCALES DE DERECHOS	700.000,00

**PRESUPUESTO GENERAL DEL ESTADO
GOBIERNO CENTRAL
CONSOLIDADO POR ESTRUCTURA PROGRAMATICA
EN US DOLARES**

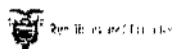

Sectorial	Entidad	Programa	Proyecto	Actividad	Presupuesto 2008
			6 APOYO A LA CREACION DE LAS JUNTAS LOCALES DE DERECHOS		700.000,00
			9 CONSTRUCCION DE CENTROS ARTESANALES	1 CONSTRUCCION DE CENTROS ARTESANALES	123.600,00
			9 CONSTRUCCION DE CENTROS ARTESANALES		123.600,00
		30 PROMOCION Y ORGANIZACION DE DESARROLLO SOCIAL			12.437.092,24
		31 SERVICIOS DE APOYO A LA JUVENTUD	0 SIN PROYECTO	1 ADMINISTRACION DE LA ATENCION A LA JUVENTUD	505.644,58
			0 SIN PROYECTO		505.644,58
			1 INFRAESTRUCTURA PARA CENTROS DE FORMACION JUVENIL	1 CONSTRUCCION DE CENTROS DE FORMACION JUVENIL	630.000,00
			1 INFRAESTRUCTURA PARA CENTROS DE FORMACION JUVENIL		630.000,00
			2 PROTECCION DERECHOS DE JOVENES EN CONFLICTO CON LA LEY PENAL	1 ACCIONES DE APOYO EN LA PROTECCION A JOVENES EN CONFLICTO CON LA LEY PENAL	540.000,00
			2 PROTECCION DERECHOS DE JOVENES EN CONFLICTO CON LA LEY PENAL		540.000,00
			3 PROGRAMA PARA JOVENES EN RIESGO	2 ACTIVIDADES DE CULTURA JUVENIL Y PANDILLA	500.000,00
				3 CAPACITACION VIRTUAL PARA JOVENES	200.000,00
			3 PROGRAMA PARA JOVENES EN RIESGO		700.000,00
			4 PREVENCIÓN, PROTECCIÓN, REPARACIÓN Y REINTEGRACIÓN PARA ADOLESCENTES INFRACTORES	1 PREVENCIÓN, PROTECCIÓN, REPARACIÓN Y REINTEGRACIÓN PARA ADOLESCENTES INFRACTORES	2.300.000,00
			4 PREVENCIÓN, PROTECCIÓN, REPARACIÓN Y REINTEGRACIÓN PARA ADOLESCENTES INFRACTORES		2.300.000,00
		31 SERVICIOS DE APOYO A LA JUVENTUD			4.675.644,58
		32 OTROS SERVICIOS DE PROTECCION DE LA EXCLUSION SOCIAL	0 SIN PROYECTO	1 PROGRAMA DE PROTECCION A POBLACION EN ZONAS DE FRONTERA, REFUGIADOS, DESPLAZADOS Y OTROS GRUPOS VULNERABLES	100.000,00
			0 SIN PROYECTO		100.000,00
		32 OTROS SERVICIOS DE PROTECCION DE LA EXCLUSION SOCIAL			100.000,00
		33 PROGRAMA DE ATENCION A LA NIÑEZ-FONDO DE DESARROLLO INFANTIL(FODI)	1 FONDO DE DESARROLLO INFANTIL	1 ADMINISTRACION DEL FODI	39.590.296,36
			1 FONDO DE DESARROLLO INFANTIL		39.590.296,36
		33 PROGRAMA DE ATENCION A LA NIÑEZ-FONDO DE DESARROLLO INFANTIL(FODI)			39.590.296,36
		34 PROGRAMA OPERACION RESCATE INFANTIL(ORI)	0 SIN PROYECTO	1 ADMINISTRACION DE LA ATENCION A NIÑEZ EN EDAD PRESCOLAR	27.958.673,48
			0 SIN PROYECTO		27.958.673,48
		34 PROGRAMA OPERACION RESCATE INFANTIL(ORI)			27.958.673,48
		280 MINISTERIO DE INCLUSION ECONOMICA Y SOCIAL			520.116.428,11

**PRESUPUESTO GENERAL DEL ESTADO
GOBIERNO CENTRAL
CONSOLIDADO POR ESTRUCTURA PROGRAMATICA
EN US DOLARES**

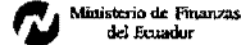
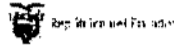

Sectorial	Entidad	Programa	Proyecto	Actividad	Presupuesto 2008								
10	SECTORIAL BIENESTAR	282	CONSEJO DE DESARROLLO DE LAS NACIONALIDADES Y PUEBLOS INDIGENAS DEL ECUADOR	20	DESARROLLO INTEGRAL DE GRUPOS ETNICOS: INDIGENAS	0	SIN PROYECTO	1	ADMINISTRACION DEL CODENPE	1.315.771,45			
					0 SIN PROYECTO					1.315.771,45			
					1	DESARROLLO PUEBLOS INDIGENAS - PRODEPINE		1	GESTION DE RECURSOS NATURALES	655.000,00			
								2	INFRAESTRUCTURA PARA SERVICIOS PUBLICOS Y COMUNITARIOS	2.900.642,94			
								3	APOYO A LA PRODUCCION Y COMERCIALIZACION	750.000,00			
								4	FORTALECIMIENTO A LAS NACIONALIDADES Y PUEBLOS	650.000,00			
					1	DESARROLLO PUEBLOS INDIGENAS - PRODEPINE				4.955.642,94			
					3	DESARROLLO DE LAS NACIONALIDADES Y PUEBLOS INDIGENAS		1	DOTACION DE INFRAESTRUCTURA VIAL A LAS NACIONALIDADES Y PUEBLOS	400.000,00			
								2	INFRAESTRUCTURA Y EQUIPAMIENTO EDUCATIVO	300.000,00			
					3	DESARROLLO DE LAS NACIONALIDADES Y PUEBLOS INDIGENAS				700.000,00			
					4	INFRAESTRUCTURA DE AGUA Y SANEAMIENTO PARA NACIONALIDADES Y PUEBLOS		1	DOTACION DE INFRAESTRUCTURA DE AGUA POTABLE Y SANEAMIENTO	4.960.000,00			
					4	INFRAESTRUCTURA DE AGUA Y SANEAMIENTO PARA NACIONALIDADES Y PUEBLOS				4.960.000,00			
					5	PLAN DE MANEJO INTEGRAL LAGO SAN PABLO		1	ACCIONES DEL PLAN DE MANEJO INTEGRAL LAGO SAN PABLO	200.000,00			
					5	PLAN DE MANEJO INTEGRAL LAGO SAN PABLO				200.000,00			
					6	FORTALECIMIENTO GOBIERNOS LOCALES - FORMIA		1	ACCIONES PARA FORTALECIMIENTO GOBIERNOS LOCALES - FORMIA	499.200,00			
					6	FORTALECIMIENTO GOBIERNOS LOCALES - FORMIA				499.200,00			
					7	DESARROLLO RURAL COTOPAXI		1	ACCIONES PARA EL DESARROLLO RURAL COTOPAXI	150.000,00			
					7	DESARROLLO RURAL COTOPAXI				150.000,00			
					20	DESARROLLO INTEGRAL DE GRUPOS ETNICOS: INDIGENAS				12.780.614,39			
					282	CONSEJO DE DESARROLLO DE LAS NACIONALIDADES Y PUEBLOS INDIGENAS DEL ECUADOR				12.780.614,39			
					283	CONSEJO NACIONAL DE DISCAPACIDADES -CONADIS	20	SERVICIOS DE PROTECCION A PERSONAS DISCAPACITADAS	0	SIN PROYECTO	1	ADMINISTRACION DE LOS SERVICIOS DE PROTECCION A DISCAPACITADOS	1.221.285,10
										0 SIN PROYECTO			1.221.285,10
					20	SERVICIOS DE PROTECCION A PERSONAS DISCAPACITADAS							1.221.285,10
					283	CONSEJO NACIONAL DE DISCAPACIDADES -CONADIS							1.221.285,10

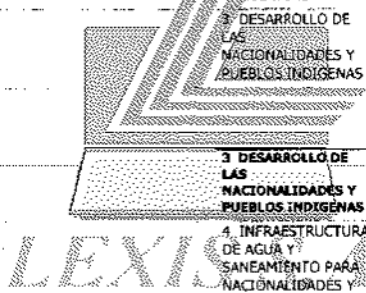

PRESUPUESTO GENERAL DEL ESTADO
GOBIERNO CENTRAL
CONSOLIDADO POR ESTRUCTURA PROGRAMATICA
EN US DOLARES

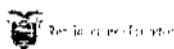

Sectorial	Entidad	Programa	Proyecto	Actividad	Presupuesto 2008
		20 DESARROLLO INTEGRAL DE GRUPOS ETNICOS: INDIGENAS, MONTUBIOS Y AFROECUATORIANOS			3.091.213,59
	287 CONSEJO DE DESARROLLO DEL PUEBLO MONTUBIO DE LA COSTA ECUATORIANA Y ZONAS SUBTROPICALES DE LA REGION LITORAL (CODEPMOC)				3.091.213,59
	288 CORPORACION DE DESARROLLO AFRO - ECUATORIANO - CODAE	20 DESARROLLO INTEGRAL SUSTENTABLE DE GRUPOS ETNICOS AFROECUATORIANOS	0 SIN PROYECTO	1 ADMINISTRACION DEL CODAE	360.510,15
			0 SIN PROYECTO		360.510,15
		20 DESARROLLO INTEGRAL SUSTENTABLE DE GRUPOS ETNICOS AFROECUATORIANOS			360.510,15
		21 APOYO Y FORTALECIMIENTO A LAS ECONOMIAS DE LA POBLACION AFROECUATORIANA	2 PRODUCCION DE CACAO EN SISTEMA AGROFORESTAL Y MAIZ COMO CULTIVO INTERCALADO, CON IDENTIDAD DEL PUEBLO AFROECUATORIANO	1 PRODUCCION DE CACAO EN SISTEMA AGROFORESTAL Y MAIZ COMO CULTIVO INTERCALADO, CON IDENTIDAD DEL PUEBLO AFROECUATORIANO	700.000,00
			2 PRODUCCION DE CACAO EN SISTEMA AGROFORESTAL Y MAIZ COMO CULTIVO INTERCALADO, CON IDENTIDAD DEL PUEBLO AFROECUATORIANO		700.000,00
			3 FORTALECIMIENTO DE LA COOP. DE PRODUCCION Y COMERCIALIZACION DE CACAO, MAIZ Y PLATANO	1 FORTALECIMIENTO DE LA COOP. DE PRODUCCION Y COMERCIALIZACION DE CACAO, MAIZ Y PLATANO	2.457.080,00
			3 FORTALECIMIENTO DE LA COOP. DE PRODUCCION Y COMERCIALIZACION DE CACAO, MAIZ Y PLATANO		2.457.080,00
		21 APOYO Y FORTALECIMIENTO A LAS ECONOMIAS DE LA POBLACION AFROECUATORIANA			3.157.080,00
	288 CORPORACION DE DESARROLLO AFRO - ECUATORIANO - CODAE				3.517.590,15
	289 CONSEJO NACIONAL DE LA NIÑEZ Y ADOLESCENCIA	20 VIGILANCIA DEL CUMPLIMIENTO DE LOS DERECHOS DE LA NIÑEZ Y ADOLESCENCIA.	0 SIN PROYECTO	1 ADMINISTRACION DE LA PROTECCION A LA NIÑEZ	1.602.845,24
			0 SIN PROYECTO		1.602.845,24
		20 VIGILANCIA DEL CUMPLIMIENTO DE LOS DERECHOS DE LA NIÑEZ Y ADOLESCENCIA.			1.602.845,24
	289 CONSEJO NACIONAL DE LA NIÑEZ Y ADOLESCENCIA				1.602.845,24
10 SECTORIAL BIENESTAR SOCIAL					544.583.351,19
11 SECTORIAL TRABAJO	310 MINISTERIO DE TRABAJO Y EMPLEO	01 Administración General de Asuntos y Servicios Laborales	0 SIN PROYECTO	1 Administración de Asuntos y Servicios Laborales	3.963.414,33
			0 SIN PROYECTO		3.963.414,33
		01 Administración General de Asuntos y Servicios Laborales			3.963.414,33
		20 Mediación Laboral	0 SIN PROYECTO	1 Mediación Laboral	4.793.538,88
			0 SIN PROYECTO		4.793.538,88
			1 Derogar la intermediación laboral y tercerización	1 Derogar la intermediación laboral y tercerización	2.000.000,00
			1 Derogar la intermediación laboral y tercerización		2.000.000,00

PRESUPUESTO GENERAL DEL ESTADO
GOBIERNO CENTRAL
CONSOLIDADO POR ESTRUCTURA PROGRAMATICA
EN US DOLARES

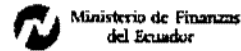
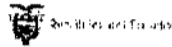

Sectorial	Entidad	Programa	Proyecto	Actividad	Presupuesto 2008	
11	SECTORIAL TRABAJO	310 MINISTERIO DE	20 Mediación Laboral	2 Erradicación Trabajo Infantil	1 Erradicación Trabajo Infantil	2.409.005,00
						2.409.005,00
			20 Mediación Laboral			9.202.543,88
			21 Promoción de Empleo	1 Capacitación Laboral	1 Capacitación Laboral	1.683.000,00
				1 Capacitación Laboral		1.683.000,00
				2 Compras Estatales	1 Compras Estatales	1.188.810,00
				2 Compras Estatales		1.188.810,00
				3 Promoción de Empleo	1 Promoción de Empleo	2.000.000,00
				3 Promoción de Empleo		2.000.000,00
			21 Promoción de Empleo			4.871.810,00
						18.037.768,21
		310 MINISTERIO DE TRABAJO Y EMPLEO				
		311 SERVICIO ECUATORIANO DE CAPACITACION PROFESIONAL -SECAP	20 Formación y Capacitación Profesional	0 SIN PROYECTO	1 Administración de la Formación y Capacitación Profesional	7.481.042,05
						7.481.042,05
			20 Formación y Capacitación Profesional			7.481.042,05
						7.481.042,05
		311 SERVICIO ECUATORIANO DE CAPACITACION PROFESIONAL -SECAP				7.481.042,05
11	SECTORIAL TRABAJO					25.518.810,26
12	SECTORIAL SALUD	320 MINISTERIO DE SALUD PUBLICA	01 ADMINISTRACION GENERAL DE LOS SERVICIOS DE SALUD	0 SIN PROYECTO	1 ADMINISTRACION, GESTION, SERVICIOS Y APOYO A LOS SERVICIOS DE SALUD	164.068.584,51
						164.068.584,51
						5.240.730,85
						169.309.315,36
			01 ADMINISTRACION GENERAL DE LOS SERVICIOS DE SALUD			169.309.315,36
			03 EQUIPAMIENTO, INSUMOS Y MANTENIMIENTO	0 SIN PROYECTO	1 EQUIPAMIENTO, INSUMOS Y MANTENIMIENTO HOSPITALES	21.890.497,87
						21.890.497,87
						4.875.886,03
						878.665,55
						27.645.049,75
			03 EQUIPAMIENTO, INSUMOS Y MANTENIMIENTO			27.645.049,75
			04 INFRAESTRUCTURA FISICA DE SALUD	2 INFRAESTRUCTURA FISICA DE SALUD	3 CONSTRUCCION, AMPLIACION Y REMODELACION HOSPITALES, CENTROS, SUBCENTROS Y PUESTOS DE SALUD	40.000.000,00
						40.000.000,00
			04 INFRAESTRUCTURA FISICA DE SALUD			40.000.000,00
			05 ASEGURAMIENTO UNIVERSAL EN SALUD	3 ASEGURAMIENTO UNIVERSAL EN SALUD	1 CONVENIOS CON MUNICIPIOS, ONGS Y OTROS	15.170.000,00
						15.170.000,00
			05 ASEGURAMIENTO UNIVERSAL EN SALUD			15.170.000,00

PRESUPUESTO GENERAL DEL ESTADO
GOBIERNO CENTRAL
CONSOLIDADO POR ESTRUCTURA PROGRAMATICA
EN US DOLARES

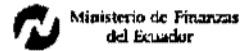
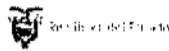

Sectorial	Entidad	Programa	Proyecto	Actividad	Presupuesto 2008
12	SECTORIAL SALUD	06 FORTALECIMIENTO DE LA RED PRIMARIA DE SALUD	4 FORTALECIMIENTO DE LA RED PRIMARIA DE SALUD	1 APOYO AL SECTOR SALUD EN ECUADOR (PASSE)	9.000.000,00
			4 FORTALECIMIENTO DE LA RED PRIMARIA DE SALUD		9.000.000,00
		06 FORTALECIMIENTO DE LA RED PRIMARIA DE SALUD			9.000.000,00
		20 PRESTACION DE SERVICIOS DE SALUD	0 SIN PROYECTO	1 ADMINISTRACION (RECURSOS HUMANOS, FARMACIA, LABORATORIO, RAYOS X, LAVANDERIA, TRANSPORTE, ALIMENTACION Y OTROS SERVICIOS)	250.692.972,99
				2 CENTROS, SUBCENTROS (PREVENCIÓN, MORBILIDAD, EMERGENCIA)	14.803.412,94
				3 HOSPITALES (PREVENCIÓN, TRATAMIENTO, RECUPERACION Y REHABILITACION)	43.390.169,14
			0 SIN PROYECTO		308.886.555,07
		20 PRESTACION DE SERVICIOS DE SALUD			308.886.555,07
		21 MATERNIDAD GRATUITA	0 SIN PROYECTO	1 ADMINISTRACION LEY MATERNIDAD GRATUITA	389.146,85
				2 MATERNIDAD GRATUITA	21.054.052,23
			0 SIN PROYECTO		21.443.199,08
		21 MATERNIDAD GRATUITA			21.443.199,08
		22 PROVISION DE INSUMOS Y VACUNAS	0 SIN PROYECTO	2 PROVISION DE INSUMOS Y VACUNAS	2.357.621,13
				3 INVESTIGACION Y DESARROLLO DE LA SALUD	5.508.378,69
				4 CONTROL DE CALIDAD Y NORMAS SANITARIAS	2.909.718,34
			0 SIN PROYECTO		10.775.718,16
		22 PROVISION DE INSUMOS Y VACUNAS			10.775.718,16
		23 PLAN NACIONAL DE MEDICAMENTOS GENERICOS	6 PROVISION DE MEDICAMENTOS GENERICOS	1 PROVISION DE MEDICAMENTOS GENERICOS	5.800.000,00
			6 PROVISION DE MEDICAMENTOS GENERICOS		5.800.000,00
		23 PLAN NACIONAL DE MEDICAMENTOS GENERICOS			5.800.000,00
		24 PROGRAMAS DE SALUD PUBLICA	10 CONTROL DEL CHAGAS	2 CONTROL, VIGILANCIA VECTORIAL Y TRATAMIENTO DEL CHAGAS	500.000,00
			10 CONTROL DEL CHAGAS		500.000,00
			11 CONTROL DE LA TUBERCULOSIS	2 CONTROL Y TRATAMIENTO DE LA TUBERCULOSIS	1.000.000,00
			11 CONTROL DE LA TUBERCULOSIS		1.000.000,00
			12 CONTROL DE ZONOSIS (RABIA)	1 CONTROL, VIGILANCIA Y TRATAMIENTO DE ZONOSIS (RABIA)	1.000.000,00
			12 CONTROL DE ZONOSIS (RABIA)		1.000.000,00
			13 CONTROL DE LA ONCOERCOSIS	2 CONTROL, VIGILANCIA VECTORIAL Y TRATAMIENTO DE LA ONCOERCOSIS	295.000,00
			13 CONTROL DE LA ONCOERCOSIS		295.000,00
			14 CONTROL Y VIGILANCIA EPIDEMIOLOGICA-PRC PREVALENCIA EXISTENCIA ACIDO FOLICO MUJERES EDAD CONCEPCIONAL COSTA-GALAPAGOS	1 ADMINISTRACION, CONTROL Y VIGILANCIA EPIDEMIOLOGICA	1.500.000,00
				12 AGUA SEGURA	500.000,00

**PRESUPUESTO GENERAL DEL ESTADO
GOBIERNO CENTRAL
CONSOLIDADO POR ESTRUCTURA PROGRAMATICA
EN US DOLARES**

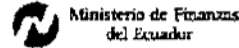
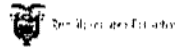

Sectorial	Entidad	Programa	Proyecto	Actividad	Presupuesto 2008					
12	SECTORIAL SALUD	320	MINISTERIO DE	24	PROGRAMAS DE SALUD PUBL.	14	CONTROL Y VIGILAN	7	PROMOCIÓN DE LA SALUD (ESCUELAS SALUDABLES)	100.000,00
							14 CONTROL Y VIGILANCIA EPIDEMIOLOGICA-PRC PREVALENCIA EXISTENCIA ACIDO FOLICO MUJERES EDAD CONCEPCIONAL COSTA-GALAPAGOS			2.100.000,00
						15	INMUNIZACIONES(ENF INMUNO PREVENIBLES POR	2	ADQUISICION DE BIOLÓGICOS, INSUMOS Y EQUIPAMIENTO DE LA RED DE FRIO	12.000.000,00
						15	INMUNIZACIONES(ENI INMUNO PREVENIBLES POR			12.000.000,00
						21	CONVENIO SOLCA NUCLEO PORTOVIEJO	1	CONVENIO SOLCA NUCLEO PORTOVIEJO	5.000.000,00
						21	CONVENIO SOLCA NUCLEO PORTOVIEJO			5.000.000,00
						7	PREVENCIÓN Y CONTROL DEL VIH/SIDA/ITS	2	PREVENCIÓN Y CONTROL Y TRATAMIENTO DEL VIH/SIDA/ITS	3.034.752,00
						7	PREVENCIÓN Y CONTROL DEL VIH/SIDA/ITS			3.034.752,00
						8	CONTROL DEL DENGUE	2	CONTROL, VIGILANCIA VECTORIAL Y TRATAMIENTO DEL DENGUE	5.000.000,00
						8	CONTROL DEL DENGUE			5.000.000,00
						9	CONTROL DEL PALUDISMO (MALARIA)	2	CONTROL, VIGILANCIA VECTORIAL Y TRATAMIENTO DEL PALUDISMO (MALARIA)	5.000.000,00
						9	CONTROL DEL PALUDISMO (MALARIA)			5.000.000,00
						24	PROGRAMAS DE SALUD PÚBLICA			34.929.752,00
						25	SISTEMA DE ALIMENTACION Y NUTRICION (SIAN)	16	ALIMENTACION Y NUTRICION (SIAN)	25.000.000,00
						16	ALIMENTACION Y NUTRICION (SIAN)			25.000.000,00
						25	SISTEMA DE ALIMENTACION Y NUTRICION (SIAN)			25.000.000,00
						27	PROMOCION DEL DESARROLLO HUMANO A TRAVES DE LA SALUD	18	PROMOCIÓN DEL DESARROLLO HUMANO A TRAVES DE LA SALUD	46.906.371,05
						18	PROMOCION DEL DESARROLLO HUMANO A TRAVES DE LA SALUD			46.906.371,05
						27	PROMOCION DEL DESARROLLO HUMANO A TRAVES DE LA SALUD			46.906.371,05
						28	SERVICIOS NORMATIVOS Y REGULACION DE LA SALUD	0	SIN PROYECTO	16.524.641,93
						0	SIN PROYECTO			16.524.641,93
						28	SERVICIOS NORMATIVOS Y REGULACION DE LA SALUD			16.524.641,93
						29	SALUD INTERCULTURAL	0	SIN PROYECTO	1.666.369,06
								1	ADMINISTRACION SALUD INTERCULTURAL	27.243,06
								2	PROVISION DE MEDICAMENTOS E INSUMOS DE MEDICINA TRADICIONAL	
						0	SIN PROYECTO			1.693.552,06
						29	SALUD INTERCULTURAL			1.693.552,06
						30	PROCESAMIENTO DE ALIMENTOS	0	SIN PROYECTO	161.386,43
						0	SIN PROYECTO			161.386,43
						30	PROCESAMIENTO DE ALIMENTOS			161.386,43

**PRESUPUESTO GENERAL DEL ESTADO
GOBIERNO CENTRAL
CONSOLIDADO POR ESTRUCTURA PROGRAMATICA
EN US DOLARES**



Ministerio de Salud

Ministerio de Finanzas
del Ecuador

Sectorial	Entidad	Programa	Proyecto	Actividad	Presupuesto 2008
12 SECTORIAL SALUD	320 MINISTERIO DE	32 UNIDADES MÓVILES DE SALUD ESCOLAR	19 UNIDADES MÓVILES DE SALUD ESCOLAR	1 ADMINISTRACIÓN DE UNIDADES MÓVILES DE SALUD ESCOLAR	3.000.000,00
			19 UNIDADES MÓVILES DE SALUD ESCOLAR		3.000.000,00
		32 UNIDADES MÓVILES DE SALUD ESCOLAR			3.000.000,00
		33 PANDEMIA GRIPE AVIAR	20 PREVENCIÓN Y CONTROL DE INFLUENZA (GRIPE AVIAR)	2 PROVISIÓN DE INSUMOS, MEDICAMENTOS Y EQUIPAMIENTO	1.000.000,00
			20 PREVENCIÓN Y CONTROL DE INFLUENZA (GRIPE AVIAR)		1.000.000,00
		33 PANDEMIA GRIPE AVIAR			1.000.000,00
		34 MITIGACIÓN, PREVENCIÓN Y ATENCIÓN DE EMERGENCIAS Y DESASTRES	21 MITIGACIÓN, PREVENCIÓN Y ATENCIÓN DE EMERGENCIAS Y DESASTRES	1 MITIGACIÓN, PREVENCIÓN Y ATENCIÓN DE EMERGENCIAS Y DESASTRES	500.000,00
			21 MITIGACIÓN, PREVENCIÓN Y ATENCIÓN DE EMERGENCIAS Y DESASTRES		500.000,00
		34 MITIGACIÓN, PREVENCIÓN Y ATENCIÓN DE EMERGENCIAS Y DESASTRES			500.000,00
	320 MINISTERIO DE SALUD PÚBLICA				737.745.540,89
	323 CONSEJO NACIONAL DE SALUD, CONASA	01 ADMINISTRACIÓN GENERAL DE LOS SERVICIOS NORMATIVOS Y REGULACIÓN DE LA SALUD	0 SIN PROYECTO	1 ADMINISTRACIÓN Y GESTIÓN DE LOS SERVICIOS NORMATIVOS Y DE REGULACIÓN DE LA SALUD	769.061,19
			0 SIN PROYECTO		769.061,19
		01 ADMINISTRACIÓN GENERAL DE LOS SERVICIOS NORMATIVOS Y REGULACIÓN DE LA SALUD			769.061,19
	323 CONSEJO NACIONAL DE SALUD, CONASA				769.061,19
12 SECTORIAL SALUD					738.514.602,08
13 SECTORIAL AGROPECUARIO	360 MINISTERIO DE AGRICULTURA, GANADERÍA, ACUACULTURA Y PESCA.	01 ADMINISTRACIÓN GENERAL DE ASUNTOS AGROPECUARIOS	0 SIN PROYECTO	1 ADMINISTRACIÓN DE ASUNTOS AGROPECUARIOS	3.462.394,23
				2 PLANIFICACIÓN AGROPECUARIA INSTITUCIONAL	264.548,34
				3 DIRECCIONAMIENTO ESTRATEGICO AGROPRODUCTIVO	1.142.963,26
				4 CUOTAS APORTES Y CONTRIBUCIONES A ORGANISMOS INTERNACIONALES	648.239,97
				5 APORTES PARA INVESTIGACION Y DESARROLLO EN PROTECCION AMBIENTAL	77.989,36
			0 SIN PROYECTO		5.596.135,16
		01 ADMINISTRACIÓN GENERAL DE ASUNTOS AGROPECUARIOS			5.596.135,16
		21 FOMENTO Y DESARROLLO DE LA PRODUCCIÓN AGROPECUARIA	0 SIN PROYECTO	1 ADMINISTRACIÓN DEL FOMENTO Y DESARROLLO DE LA PRODUCCIÓN AGROPECUARIA	11.207.828,68
				3 CENSO BANANERO	196.000,00
			0 SIN PROYECTO		11.403.828,68
		21 FOMENTO Y DESARROLLO DE LA PRODUCCIÓN AGROPECUARIA			11.403.828,68
			1 REACTIVACIÓN DEL MICROCRÉDITO BONO CAFETALERO	1 ACCIONES PARA LA REACTIVACIÓN Y MICROCRÉDITO BONO CAFETALERO	3.000.000,00
			1 REACTIVACIÓN DEL MICROCRÉDITO BONO CAFETALERO		3.000.000,00

**PRESUPUESTO GENERAL DEL ESTADO
GOBIERNO CENTRAL
CONSOLIDADO POR ESTRUCTURA PROGRAMATICA
EN US DOLARES**

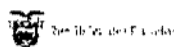

Sectorial	Entidad	Programa	Proyecto	Actividad	Presupuesto 2008	
13	SECTORIAL AGROPECU	360 MINISTERIO DE	21 FOMENTO Y DESARROLLO DE	2 COMPETITIVIDAD AGROPECUARIA Y DESARROLLO RURAL SOSTENIBLE	1 ACCIONES PARA LA COMPETITIVIDAD AGROPECUARIA Y DESARROLLO RURAL SOSTENIBLE	1.800.440,00
					1.800.440,00	
			4 BIRF-4279 SISTEMA DE INFORMACION Y CENSO AGROPECUARIO	1 SISTEMA DE INFORMACION Y CENSO AGROPECUARIO	300.000,00	
			4 BIRF-4279 SISTEMA DE INFORMACION Y CENSO AGROPECUARIO		300.000,00	
		21 FOMENTO Y DESARROLLO DE LA PRODUCCION AGROPECUARIA			16.504.268,68	
		22 SERVICIOS TECNICOS AGROPECUARIOS	0 SIN PROYECTO	1 ADMINISTRACION DE LOS SERVICIOS TECNICOS AGROPECUARIOS	920.503,74	
			0 SIN PROYECTO		920.503,74	
			1 BANCO DE GERMOPLASMA	1 ACCIONES PARA LA PRESERVACION Y USO POTENCIAL GENETICO DEL BOVINO	44.383,44	
			1 BANCO DE GERMOPLASMA		44.383,44	
			2 FOMENTO Y PRODUCCION DE BIOCOMBUSTIBLE	1 ACCIONES PARA EL FOMENTO Y PRODUCCION DEL BIOCOMBUSTIBLE	300.000,00	
			2 FOMENTO Y PRODUCCION DE BIOCOMBUSTIBLE		300.000,00	
			3 CONVENIO UNION EUROPEA	1 CONVENIO UNION EUROPEA	5.800.000,00	
			3 CONVENIO UNION EUROPEA		5.800.000,00	
		22 SERVICIOS TECNICOS AGROPECUARIOS			7.064.887,18	
		25 PROMOCION DEL DESARROLLO	1 REGULARIZACION Y ADMINISTRACION DE TIERRAS RURALES	1 ACCIONES PARA LA REGULARIZACION Y ADMINISTRACION DE TIERRAS RURALES	3.994.000,00	
			1 REGULARIZACION Y ADMINISTRACION DE TIERRAS RURALES		3.994.000,00	
			3 FIDA DESARROLLO DEL CORREDOR CENTRAL	1 ACCIONES DE DESARROLLO DEL CORREDOR CENTRAL	5.544.000,00	
			3 FIDA DESARROLLO DEL CORREDOR CENTRAL		5.544.000,00	
		25 PROMOCION DEL DESARROLLO			9.538.000,00	
		26 FOMENTO Y DESARROLLO DE LOS RECURSOS PESQUEROS	0 SIN PROYECTO	1 ADMINISTRACION DEL FOMENTO Y DESARROLLO DE LA PRODUCCION DE LOS RECURSOS PESQUEROS	2.385.433,25	
				2 SUSECRETARIA DE ACUACULTURA	727.714,00	
			0 SIN PROYECTO		3.113.147,25	
		26 FOMENTO Y DESARROLLO DE LOS RECURSOS PESQUEROS			3.113.147,25	
	360 MINISTERIO DE AGRICULTURA, GANADERIA, ACUACULTURA Y PESCA.				41.816.438,27	
	363 INSTITUTO NACIONAL DE DESARROLLO AGRARIO -INDA	20 OTORGAR TITULOS DE PROPIEDAD, REALIZAR Y MANTENER EL CATASTRO DE TIERRAS AGRARIAS	0 SIN PROYECTO	1 PROCESO GOBERNANTE Y DE APOYO A LA EJECUCION DE LOS PROCESOS OPERATIVOS DEL INDA	2.210.966,00	
				2 LEGALIZACION DE LA TIERRA Y SOLUCION DE CONFLICTOS	2.376.870,31	
				3 CATASTRO AGRARIO	678.372,35	
			0 SIN PROYECTO		5.266.710,26	

**PRESUPUESTO GENERAL DEL ESTADO
GOBIERNO CENTRAL
CONSOLIDADO POR ESTRUCTURA PROGRAMATICA
EN US DOLARES**

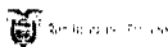

**Ministerio de Finanzas
del Ecuador**

Sectorial	Entidad	Programa	Proyecto	Actividad	Presupuesto 2008
		20 OTORGAR TITULOS DE PROPIEDAD, REALIZAR Y MANTENER EL CATASTRO DE TIERRAS AGRARIAS			5.266.710,26
	363 INSTITUTO NACIONAL DE DESARROLLO AGRARIO -INDA				5.266.710,26
	365 CENTRO DE RECONVERSION ECONOMICA DEL AUSTRO -CREA	01 ADMINISTRACION GENERAL DEL DESARROLLO REGIONAL	0 SIN PROYECTO	1 ADMINISTRACION DEL DESARROLLO REGIONAL DEL AUSTRO	1.631.266,22
				2 PLANIFICACION DEL DESARROLLO LOCAL Y REGIONAL DEL AUSTRO	356.647,34
			0 SIN PROYECTO		1.987.913,56
		01 ADMINISTRACION GENERAL DEL DESARROLLO REGIONAL			1.987.913,56
		20 FOMENTO Y DESARROLLO DE LA PRODUCCION AGROPECUARIA DEL AUSTRO	0 SIN PROYECTO	1 ADMINISTRACION DEL FOMENTO Y DESARROLLO DE LA PRODUCCION AGROPECUARIA DEL AUSTRO	443.776,72
			0 SIN PROYECTO		443.776,72
			1 CENTRO DE PRODUCCION AGROPECUARIA EN AZUAY	1 CENTRO DE PRODUCCION AGROPECUARIA EN AZUAY	775.100,00
			1 CENTRO DE PRODUCCION AGROPECUARIA EN AZUAY		775.100,00
		20 FOMENTO Y DESARROLLO DE LA PRODUCCION AGROPECUARIA DEL AUSTRO			1.218.876,72
		21 FOMENTO, DESARROLLO Y CONTROL DE RECURSOS HIDRICOS PARA LA AGRICULTURA DEL AUSTRO	0 SIN PROYECTO	1 MANEJO DEL FOMENTO Y DESARROLLO Y CONTROL DE RECURSOS HIDRICOS DEL AUSTRO	431.154,35
			0 SIN PROYECTO		431.154,35
			1 CANALES Y ACEQUIAS EN AZUAY Y CAÑAR PLAN DE RIEGO	1 REHABILITACION Y CONSTRUCCION DE CANALES Y ACEQUIAS EN AZUAY Y CAÑAR	886.023,23
			1 CANALES Y ACEQUIAS EN AZUAY Y CAÑAR PLAN DE RIEGO		886.023,23
			2 PROYECTO DE RIEGO SAN JUAN	1 ACCIONES DEL PROYECTO DE RIEGO SAN JUAN	600.000,00
			1 PROYECTO DE RIEGO SAN JUAN		600.000,00
		21 FOMENTO, DESARROLLO Y CONTROL DE RECURSOS HIDRICOS PARA LA AGRICULTURA DEL AUSTRO			1.917.177,58
		22 FOMENTO Y DESARROLLO FORESTAL DEL AUSTRO	0 SIN PROYECTO	1 ADMINISTRACION DEL FOMENTO Y DESARROLLO FORESTAL DEL AUSTRO	76.515,04
			0 SIN PROYECTO		76.515,04
			1 FORESTACION Y MANTENIMIENTO DE FUENTES HIDROGRAFICAS	1 ACCIONES PARA LA FORESTACION Y MANTENIMIENTO DE FUENTES HIDROGRAFICAS	754.445,00
			1 FORESTACION Y MANTENIMIENTO DE FUENTES HIDROGRAFICAS		754.445,00
		22 FOMENTO Y DESARROLLO FORESTAL DEL AUSTRO			830.960,04
		23 FOMENTO DE LA PEQUEÑA INDUSTRIA Y ARTESANIA EN EL AUSTRO	0 SIN PROYECTO	1 ADMINISTRACION DEL FOMENTO DE LA PEQUEÑA INDUSTRIA Y ARTESANIA	60.129,31
			0 SIN PROYECTO		60.129,31
			1 CENTROS DE CAPACITACION ARTESANAL	1 HABILITACION DE CENTRO DE CAPACITACION ARTESANAL	143.201,02
			1 CENTROS DE CAPACITACION ARTESANAL		143.201,02

**PRESUPUESTO GENERAL DEL ESTADO
GOBIERNO CENTRAL
CONSOLIDADO POR ESTRUCTURA PROGRAMATICA
EN US DOLARES**

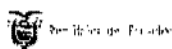

Sectorial	Entidad	Programa	Proyecto	Actividad	Presupuesto 2008
		23 FOMENTO DE LA PEQUEÑA INDUSTRIA Y ARTESANIA EN EL AUSTRO			203.330,33
		24 COLONIZACION Y REFORMA AGRARIA	0 SIN PROYECTO	1 ADMINISTRACION DE LA COLONIZACION Y REFORMA AGRARIA	292.091,81
			0 SIN PROYECTO		292.091,81
			1 PASARELAS Y TARABITAS	1 HABILITACION Y CONSTRUCCION DE PASARELAS Y TARABITAS	210.000,00
			1 PASARELAS Y TARABITAS		210.000,00
		24 COLONIZACION Y REFORMA AGRARIA			502.091,81
		25 DESARROLLO RURAL INTEGRAL DEL AUSTRO	0 SIN PROYECTO	1 ADMINISTRACION DEL DESARROLLO RURAL DEL AUSTRO	295.437,81
			0 SIN PROYECTO		295.437,81
		25 DESARROLLO RURAL INTEGRAL DEL AUSTRO			295.437,81
					6.955.787,85
	365 CENTRO DE RECONVERSION ECONOMICA DEL AUSTRO -CREA				
	366 CORPORACION REGULADORA DEL MANEJO HIDRICO DE MANABI (CRM)	01 ADMINISTRACION GENERAL DEL DESARROLLO REGIONAL	0 SIN PROYECTO	1 ADMINISTRACION DEL DESARROLLO REGIONAL DE MANABI	5.195.429,42
			0 SIN PROYECTO		5.195.429,42
		01 ADMINISTRACION GENERAL DEL DESARROLLO REGIONAL			5.195.429,42
		20 RIEGO, DRENAJE Y CONTROL DE INUNDACIONES EN MANABI	1 NUEVA PRESA GILCES PORTOVIEJO	1 CONSTRUCCION NUEVA PRESA LAS GILCES PORTOVIEJO	390.000,00
			1 NUEVA PRESA GILCES PORTOVIEJO		390.000,00
			10 PROGRAMAS DE RIEGO	1 PROGRAMAS DE RIEGO	120.000,00
			10 PROGRAMAS DE RIEGO		120.000,00
			2 PRESA PAJARITO OLMEDO	1 CONSTRUCCION PRESA PAJARITO OLMEDO	355.000,00
			2 PRESA PAJARITO OLMEDO		355.000,00
			3 REHABILITACION DE CANALES PRINCIPALES POZA HONDA	1 REHABILITACION DE CANALES PRINCIPALES POZA HONDA	1.410.000,00
			3 REHABILITACION DE CANALES PRINCIPALES POZA HONDA		1.410.000,00
			4 ESTRUCTURAS HIDRAULICAS PARA PROTEGER CAUCES DE RIOS (CONTROL TORRENTES)	1 CONSTRUCCION DE ESTRUCTURAS HIDRAULICAS PARA PROTEGER CAUCES DE RIOS (CONTROL TORRENTES)	2.770.000,00
			4 ESTRUCTURAS HIDRAULICAS PARA PROTEGER CAUCES DE RIOS (CONTROL TORRENTES)		2.770.000,00
			5 MANTENIMIENTO SISTEMA DE RIEGO Y CAMINOS VECINALES EN AREAS DE RIEGO	1 MANTENIMIENTO SISTEMA DE RIEGO Y CAMINOS VECINALES EN AREAS DE RIEGO	420.000,00
			5 MANTENIMIENTO SISTEMA DE RIEGO Y CAMINOS VECINALES EN AREAS DE RIEGO		420.000,00
			6 TAPES Y ALBARRADAS	1 CONSTRUCCION DE TAPES Y ALBARRADAS	110.000,00
			6 TAPES Y ALBARRADAS		110.000,00
			7 PLAN Y MANEJO DE CUENCAS HIDROGRAFICAS	1 ELABORACION DE PLAN Y MANEJO DE CUENCAS HIDROGRAFICAS	170.000,00
			7 PLAN Y MANEJO DE CUENCAS HIDROGRAFICAS		170.000,00

PRESUPUESTO GENERAL DEL ESTADO
GOBIERNO CENTRAL
CONSOLIDADO POR ESTRUCTURA PROGRAMATICA
EN US DOLARES

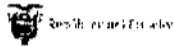

Sectorial	Entidad	Programa	Proyecto	Actividad	Presupuesto 2008	
13	SECTORIAL AGROPECUARIA	366 CORPORACION F	20 RIEGO, DRENAJE Y CONTROL	8 CONSERVACION Y MANTENIMIENTO DE CUENCAS HIDROGRAFICAS	1 ACCIONES PARA LA CONSERVACION Y MANTENIMIENTO DE CUENCAS HIDROGRAFICAS	195.000,00
				8 CONSERVACION Y MANTENIMIENTO DE CUENCAS HIDROGRAFICAS		195.000,00
			9 PROYECTO DE RIEGO CARRIZAL CHONE	1 CONSTRUCCION PROYECTO DE RIEGO CARRIZAL CHONE		200.000,00
				2 OPERACION Y MANTENIMIENTO SISTEMA CARRIZAL CHOE II ETAPA		34.000.000,00
			9 PROYECTO DE RIEGO CARRIZAL CHONE			34.200.000,00
		20 RIEGO, DRENAJE Y CONTROL DE INUNDACIONES EN MANABI				40.140.000,00
		21 DESARROLLO DE PROPOSITO MULTIPLE	0 SIN PROYECTO	1 ADMINISTRACION E PROYECTOS DE PROPOSITO MULTIPLE		2.161.219,20
			0 SIN PROYECTO			2.161.219,20
			1 DESARROLLO RURAL INTEGRAL DE MANABI	1 ACCIONES PARA EL DESARROLLO RURAL INTEGRAL		65.000,00
			1 DESARROLLO RURAL INTEGRAL DE MANABI			65.000,00
			2 MANTENIMIENTO VIAL	1 MANTENIMIENTO VIAL		305.000,00
			2 MANTENIMIENTO VIAL			305.000,00
			1 PROYECTO MULTIPLE JAMA	1 ACCIONES PARA EL PROYECTO MULTIPLE JAMA		500.000,00
			3 PROYECTO MULTIPLE JAMA			500.000,00
			4 PRESA LA ESPERANZA	1 OPERACION Y MANTENIMIENTO DE LA PRESA LA ESPERANZA		665.000,00
			4 PRESA LA ESPERANZA			665.000,00
			5 PROYECTO PRESA POZA HONDA	1 OPERACION Y MANTENIMIENTO DE LA PRESA POZA HONDA		200.000,00
			5 PROYECTO PRESA POZA HONDA			200.000,00
		21 DESARROLLO DE PROPOSITO MULTIPLE				3.896.219,20
		22 SERVICIOS DE AGUA POTABLE EN MANABI	1 PLANTA DE TRATAMIENTO CEIBAL Y CUATRO ESQUINAS	1 CONSTRUCCION DE LINEAS DE CONDUCCION		360.000,00
			1 PLANTA DE TRATAMIENTO CEIBAL Y CUATRO ESQUINAS			360.000,00
			2 ABASTECIMIENTO DE AGUA POTABLE Y AGUA TRATADA VARIOS CANTONES	1 ACCIONES PARA EL ABASTECIMIENTO DE AGUA POTABLE Y AGUA TRATADA		1.052.653,53
			2 ABASTECIMIENTO DE AGUA POTABLE Y AGUA TRATADA VARIOS CANTONES			1.052.653,53
			3 POZOS SOMEROS	1 CONSTRUCCION POZOS SOMEROS		217.252,00
			3 POZOS SOMEROS			217.252,00
			4 APROVECHAMIENTO AGUAS SUBTERRANEAS EN MANABI	1 ACCIONES PARA EL APROVECHAMIENTO AGUAS SUBTERRANEAS EN MANABI		300.000,00
			4 APROVECHAMIENTO AGUAS SUBTERRANEAS EN MANABI			300.000,00
			5 TANQUES ESTACIONARIOS	1 CONSTRUCCION E INSTALACION TANQUES ESTACIONARIOS		118.447,00
			5 TANQUES ESTACIONARIOS			118.447,00

**PRESUPUESTO GENERAL DEL ESTADO
GOBIERNO CENTRAL
CONSOLIDADO POR ESTRUCTURA PROGRAMATICA
EN US DOLARES**

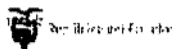

Sectorial	Entidad	Programa	Proyecto	Actividad	Presupuesto 2008
		22 SERVICIOS DE AGUA POTABLE EN MANABI			2.048.352,53
	364 CORPORACIÓN REGULADORA DEL MANEJO HIDRICO DE MANABI (CRM)				51.280.001,15
	367 COMISION DE ESTUDIOS PARA EL DESARROLLO DE LA CUENCA DEL RIO GUAYAS -CEDEGE	01 ADMINISTRACION GENERAL DEL DESARROLLO REGIONAL	0 SIN PROYECTO	1 ADMINISTRACION GENERAL DEL DESARROLLO REGIONAL DE LA CUANCA DEL RIO GUAYAS	3.910.173,19
			0 SIN PROYECTO		3.910.173,19
		01 ADMINISTRACION GENERAL DEL DESARROLLO REGIONAL			3.910.173,19
		20 RIEGO, DRENAJE Y CONTROL DE INUNDACIONES EN LA CUANCA DEL RIOS GUAYAS	1 RIEGO Y DRENAJE DE CATARAMA	1 CONTRUCCION RIEGO Y DRENAJE DE CATARAMA	193.734,80
			1 RIEGO Y DRENAJE DE CATARAMA		193.734,80
			2 RIEGO SAMBORONDON	1 CONSTRUCCION RIEGO SAMBORONDON	100.000,00
			2 RIEGO SAMBORONDON		100.000,00
			3 CONTROL DE INUNDACIONES CUENCA BAJA DEL GUAYAS	1 ACCIONES PARA EL CONTROL DE INUNDACIONES CUENCA BAJA DEL RIO GUAYAS	1.302.156,37
			3 CONTROL DE INUNDACIONES CUENCA BAJA DEL GUAYAS		1.302.156,37
			4 CONTROL DE INUNDACIONES Y DRENAJE MILAGRO	1 ACCIONES PARA EL CONTROL DE INUNDACIONES Y DRENAJE MILAGRO	1.000.000,00
			4 CONTROL DE INUNDACIONES Y DRENAJE MILAGRO		1.000.000,00
		20 RIEGO, DRENAJE Y CONTROL DE INUNDACIONES EN LA CUANCA DEL RIOS GUAYAS			2.595.891,17
		21 DESARROLLO DE PROPOSITO MULTIPLE	0 SIN PROYECTO	1 ADMINISTRACION DE PROYECTOS DE PROPOSITO MULTIPLE	250.000,00
			0 SIN PROYECTO		250.000,00
			4 TRASVASE DAULE SANTA ELENA	1 MANTENIMIENTO TRANSVASE DAULE SANTA ELENA	1.200.000,00
			4 TRASVASE DAULE SANTA ELENA		1.200.000,00
		21 DESARROLLO DE PROPOSITO MULTIPLE			1.450.000,00
	367 COMISION DE ESTUDIOS PARA EL DESARROLLO DE LA CUENCA DEL RIO GUAYAS -CEDEGE				7.956.064,36
	368 SUBCOMISION ECUATORIANA PARA EL DESARROLLO DE LAS CUENCAS DE LOS RIOS PUYANGO, TUMBEZ -PREDESUR	01 ADMINISTRACION GENERAL DEL DESARROLLO REGIONAL DE LAS CUENCAS DE LOS RIOS PUYANGO TUMBEZ	0 SIN PROYECTO	2 PLANIFICACION DEL DESARROLLO DE LAS CUENCAS DE LOS RIOS PUYANGO, TUMBEZ	6.617.968,49
			0 SIN PROYECTO		6.617.968,49
		01 ADMINISTRACION GENERAL DEL DESARROLLO REGIONAL DE LAS CUENCAS DE LOS RIOS PUYANGO TUMBEZ			6.617.968,49
		20 FOMENTO Y DESARROLLO AGROPECUARIO DE LAS CUENCAS DE LOS RIOS PUYANGO, TUMBEZ	1 DESARROLLO AGROPECUARIO EN AREAS REGADAS POR LOS SISTEMAS DE RIEGO EN OPERACION	1 ACCIONES PARA EL DESARROLLO AGROPECUARIO EN AREAS CON SISTEMAS DE RIEGO	1.820.000,00
			1 DESARROLLO AGROPECUARIO EN AREAS REGADAS POR LOS SISTEMAS DE RIEGO EN OPERACION		1.820.000,00

**PRESUPUESTO GENERAL DEL ESTADO
GOBIERNO CENTRAL
CONSOLIDADO POR ESTRUCTURA PROGRAMATICA
EN US DOLARES**

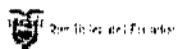

**Ministerio de Finanzas
del Ecuador**

Sectorial	Entidad	Programa	Proyecto	Actividad	Presupuesto 2008
		20 FOMENTO Y DESARROLLO AGROPECUARIO DE LAS CUENCAS DE LOS RÍOS PUYANGO, TUMBEZ			1.820.000,00
		21 RIEGO DRENAJE Y CONTROL DE INUNDACIONES DE LAS CUENCAS DE LOS RÍOS PUYANGO, TUMBEZ	2 REHABILITACION DE ACEQUIAS DEPENDIENTES DEL RIEGO PARTICULAR	1 EJECUCION DE OBRAS DE REHABILITACION DE ACEQUIAS	1.420.000,00
			2 REHABILITACION DE ACEQUIAS DEPENDIENTES DEL RIEGO PARTICULAR		1.420.000,00
			3 PEQUEÑOS EMBALSES DE AGUA (RESERVORIOS)	1 CONSTRUCCION DE PEQUEÑOS EMBALSES DE AGUA	240.000,00
			3 PEQUEÑOS EMBALSES DE AGUA (RESERVORIOS)		240.000,00
			4 MEJORAMIENTO Y MANTENIMIENTO DE LOS SISTEMAS DE RIEGO EN OPERACION	1 EJECUCION OBRAS DE MEJORAMIENTO Y MANTENIMIENTO DE SISTEMAS DE RIEGO EN OPERACION	2.100.000,00
			4 MEJORAMIENTO Y MANTENIMIENTO DE LOS SISTEMAS DE RIEGO EN OPERACION		2.100.000,00
			5 RIEGO ZAPOTILLO	1 EJECUCION DE OBRAS DE RIEGO	700.000,00
			5 RIEGO ZAPOTILLO		700.000,00
			6 SISTEMA RIEGO CAMPANA MALACATOS	1 AMPLIACION SISTEMA RIEGO CAMPANA MALACATOS	200.000,00
			6 SISTEMA RIEGO CAMPANA MALACATOS		200.000,00
			7 TERMINACION CANAL RIEGO LAS COCHAS SAN VICENTE	1 EJECUCION DE OBRAS PARA TERMINACION CANAL RIEGO LAS COCHAS SAN VICENTE	300.000,00
			7 TERMINACION CANAL RIEGO LAS COCHAS SAN VICENTE		300.000,00
			8 ESTRUCTURAS HIDRAULICAS PARA PROTEGER CAUCES DE RIOS (CONTROL TORRENTES)	1 CONSTRUCCION DE ESTRUCTURAS HIDRAULICAS PARA PROTEGER CAUCES DE RIOS	200.000,00
			8 ESTRUCTURAS HIDRAULICAS PARA PROTEGER CAUCES DE RIOS (CONTROL TORRENTES)		200.000,00
			9 RIEGO MALLA	1 RIEGO DRENAJE Y CONTROL DE INUNDACIONES DE LAS CUENCAS DE LOS RÍOS PUYANGO-TUMBEZ	150.000,00
			9 RIEGO MALLA		150.000,00
		21 RIEGO DRENAJE Y CONTROL DE INUNDACIONES DE LAS CUENCAS DE LOS RÍOS PUYANGO, TUMBEZ			5.310.000,00
		23 MANEJO DE LAS CUENCAS HIDROGRAFICAS DE LOS RIOS PUYANGO, TUMBEZ Y CATAMAYO	1 CONSERVACION DE LA CUENCA DEL RIO CATAMAYO	1 ACCIONES PARA LA CONSERVACION DE LA CUENCA DEL RIO CATAMAYO	400.000,00
			1 CONSERVACION DE LA CUENCA DEL RIO CATAMAYO		400.000,00
			2 MANEJO Y DESARROLLO DE LA CUENCA DEL RIO MAYO	1 ACCIONES PARA LA CONSERVACION DE LA CUENCA DEL RIO MAYO	352.000,00
			2 MANEJO Y DESARROLLO DE LA CUENCA DEL RIO MAYO		352.000,00
			3 MANEJO Y DESARROLLO DE LA CUENCA DEL RIO NANGARITZA	1 ACCIONES PARA LA CONSERVACION DE LA CUENCA DEL RIO NANGARITZA	214.000,00

PRESUPUESTO GENERAL DEL ESTADO
GOBIERNO CENTRAL
CONSOLIDADO POR ESTRUCTURA PROGRAMATICA
EN US DOLARES

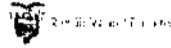

Sectorial	Entidad	Programa	Proyecto	Actividad	Presupuesto 2008
			3 MANEJO Y DESARROLLO DE LA CUENCA DEL RÍO NANGARIZA		214.000,00
			4 MANEJO Y DESARROLLO DE LAS CUENCAS DE LOS RÍOS PUYANGO-TUMBEZ	1 ACCIONES PARA LA CONSERVACION Y DESARROLLO DE LA CUENCA BINACIONAL DE LOS RÍOS PUYANGO-TUMBEZ	1.231.000,00
			4 MANEJO Y DESARROLLO DE LAS CUENCAS DE LOS RÍOS PUYANGO-TUMBEZ		1.231.000,00
		23 MANEJO DE LAS CUENCAS HIDROGRAFICAS DE LOS RÍOS PUYANGO, TUMBEZ Y CATAMAYO			2.197.000,00
		25 DESARROLLO VIAL EN LA CUENCA DE LOS RÍOS PUYANGO-TUMBEZ	1 VIA UZHCURRUMI, ABAÑIN, GUANAZAN	1 CONSTRUCCION DE LA UZHCURRUMI, ABAÑIN, GUANAZAN	140.000,00
			1 VIA UZHCURRUMI, ABAÑIN, GUANAZAN		140.000,00
		25 DESARROLLO VIAL EN LA CUENCA DE LOS RÍOS PUYANGO-TUMBEZ			140.000,00
		26 PROTECCION Y CONSERVACION ECOLOGICA DE LA CUENCA DE LOS RÍOS PUYANGO-TUMBEZ	1 PROTECCION Y CONSERVACION ECOLOGICA DE LA CUENCA DE LOS RÍOS PUYANGO-TUMBEZ	1 ACCIONES PARA LA PROTECCION Y CONSERVACION ECOLOGICA	2.007.029,11
			1 PROTECCION Y CONSERVACION ECOLOGICA DE LA CUENCA DE LOS RÍOS PUYANGO-TUMBEZ		2.007.029,11
		26 PROTECCION Y CONSERVACION ECOLOGICA DE LA CUENCA DE LOS RÍOS PUYANGO-TUMBEZ			2.007.029,11
		27 DESARROLLO COMUNITARIO EN LA CUENCA DE LOS RÍOS PUYANGO-TUMBEZ	1 DESARROLLO COMUNITARIO SAN LUCAS	1 ACCIONES PARA EL DESARROLLO COMUNITARIO SAN LUCAS	180.000,00
			1 DESARROLLO COMUNITARIO SAN LUCAS		180.000,00
		27 DESARROLLO COMUNITARIO EN LA CUENCA DE LOS RÍOS PUYANGO-TUMBEZ			180.000,00
		368 SUBCOMISION ECUATORIANA PARA EL DESARROLLO DE LAS CUENCAS DE LOS RÍOS PUYANGO, TUMBEZ -PREDESUR			18.271.997,60
	378 MISION F.A.O. EN EL ECUADOR	01 APOYO A LOS SERVICIOS AGROPECUARIOS	0 SIN PROYECTO	1 ADMINISTRACION DEL APOYO A LOS SERVICIOS AGROPECUARIOS	84.911,58
			0 SIN PROYECTO		84.911,58
		01 APOYO A LOS SERVICIOS AGROPECUARIOS			84.911,58
	378 MISION F.A.O. EN EL ECUADOR				84.911,58
	379 SECRETARIA GENERAL DEL CONSEJO NACIONAL DE RECURSOS HIDRICOS -CRNH	20 FOMENTO, DESARROLLO Y CONTROL DE RECURSOS HIDRICOS	0 SIN PROYECTO	1 ADMINISTRACION DEL FOMENTO Y DESARROLLO Y CONTROL DE RECURSOS HIDRICOS	3.175.108,49
			0 SIN PROYECTO		3.175.108,49
			1 DEMANDAS DEL RECURSO HIDRICO A NIVEL NACIONAL PARA LA CONCESION(SAICON)	1 ACCIONES PARA ESTABLECER LAS DEMANDAS DEL RECURSO HIDRICO A NIVEL NACIONAL	175.953,92
			1 DEMANDAS DEL RECURSO HIDRICO A NIVEL NACIONAL PARA LA CONCESION(SAICON)		175.953,92
		20 FOMENTO, DESARROLLO Y CONTROL DE RECURSOS HIDRICOS			3.351.062,41

**PRESUPUESTO GENERAL DEL ESTADO
GOBIERNO CENTRAL
CONSOLIDADO POR ESTRUCTURA PROGRAMATICA
EN US DOLARES**

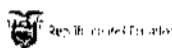

Sectorial	Entidad	Programa	Proyecto	Actividad	Presupuesto 2008
	379 SECRETARIA GENERAL DEL CONSEJO NACIONAL DE RECURSOS HIDRICOS -CRNH				3.351.062,41
	380 CORPORACION REGIONAL DE LA SIERRA CENTRO -CORSICEN	21 USO SOSTENIBLE Y SUSTENTABLE DEL AGUA PARA RIEGO, DRENAJE Y CONTROL DE INUNDACIONES	0 SIN PROYECTO	1 ADMINISTRACION DEL RIEGO, DRENAJE Y CONTROL DE INUNDACIONES	728.439,01
			0 SIN PROYECTO		728.439,01
			1 MEJORAMIENTO Y MANTENIMIENTO DE LOS SISTEMAS DE RIEGO EN OPERACION, DRENAJE Y CONTROL DE INUNDACIONES	1 OBRAS PARA EL MEJORAMIENTO Y MANTENIMIENTO DE LOS SISTEMAS DE RIEGO DRENAJE Y CONTROL DE INUNDACIONES	612.886,05
			1 MEJORAMIENTO Y MANTENIMIENTO DE LOS SISTEMAS DE RIEGO EN OPERACION, DRENAJE Y CONTROL DE INUNDACIONES		612.886,05
			2 PROYECTO MOCHA - QUERO, LADRILLOS	1 OBRAS DEL PROYECTO MOCHA - QUERO - LADRILLOS	105.000,00
			2 PROYECTO MOCHA QUERO, LADRILLOS		105.000,00
			4 REHABILITACION ACEQUIAS TUNGURAHUA	4 OBRAS DE REHABILITACION ACEQUIAS TUNGURAHUA	525.000,00
			4 REHABILITACION ACEQUIAS TUNGURAHUA		525.000,00
			5 SIN PROYECTO	1 ASIGNACION A DISTRIBUIR	2.500.000,00
			5 SIN PROYECTO		2.500.000,00
		21 USO SOSTENIBLE Y SUSTENTABLE DEL AGUA PARA RIEGO, DRENAJE Y CONTROL DE INUNDACIONES			4.471.325,06
	380 CORPORACION REGIONAL DE LA SIERRA CENTRO -CORSICEN				4.471.325,06
	381 CORPORACION REGIONAL DE LA SIERRA NORTE -CORSINOR	20 RIEGO, DRENAJE Y CONTROL DE INUNDACIONES DE LA SIERRA NORTE	0 SIN PROYECTO	1 ADMINISTRACION DEL RIEGO, DRENAJE Y CONTROL DE INUNDACIONES	984.592,98
			0 SIN PROYECTO		984.592,98
			1 PROYECTO DE RIEGO MONTE OLIVO	1 OBRAS DEL PROYECTO DE RIEGO MONTE OLIVO	242.930,10
			1 PROYECTO DE RIEGO MONTE OLIVO		242.930,10
			2 CONTROL DE INUNDACIONES EN LA COSTA SIERRA Y ORIENTE DE LA REGION NORTE DEL PAIS	1 ACCIONES PARA EL CONTROL DE INUNDACIONES EN LA COSTA SIERRA Y ORIENTE DE LA REGION NORTE DEL PAIS	315.000,00
			2 CONTROL DE INUNDACIONES EN LA COSTA SIERRA Y ORIENTE DE LA REGION NORTE DEL PAIS		315.000,00
			3 MANTENIMIENTO DE RIEGO SIERRA NORTE	1 OBRAS DE SISTEMAS ESTATALES MANTENIMIENTO DE RIEGO	94.500,00
			3 MANTENIMIENTO SISTEMAS ESTATALES DE RIEGO SIERRA NORTE		94.500,00
			4 PROGRAMAS DE RIEGO	1 EJECUCION DE PROGRAMAS DE RIEGO	210.000,00
			4 PROGRAMAS DE RIEGO		210.000,00
			5 PLAN Y MANEJO DE CUENCAS HIDROGRAFICAS	1 ACCIONES DEL PLAN Y MANEJO DE CUENCAS HIDROGRAFICAS	16.330,34
			5 PLAN Y MANEJO DE CUENCAS HIDROGRAFICAS		16.330,34

PRESUPUESTO GENERAL DEL ESTADO
GOBIERNO CENTRAL
CONSOLIDADO POR ESTRUCTURA PROGRAMATICA
EN US DOLARES

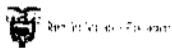

Sectorial	Entidad	Programa	Proyecto	Actividad	Presupuesto 2008
		20 RIEGO, DRENAJE Y CONTROL DE INUNDACIONES DE LA SIERRA NORTE			1.863.353,42
	381 CORPORACION REGIONAL DE LA SIERRA NORTE -CORSI NOR				1.863.353,42
	382 CORPORACION DE DESARROLLO REGIONAL DE EL ORO -CODELORO	20 RIEGO, DRENAJE Y CONTROL DE INUNDACIONES	0 SIN PROYECTO	1 ADMINISTRACION DEL RIEGO, DRENAJE Y CONTROL DE INUNDACIONES	763.591,86
			0 SIN PROYECTO		763.591,86
			2 PROYECTO DE RIEGO TAHUIN	1 OBRAS DEL PROYECTO DE RIEGO TAHUIN	1.000.000,00
			2 PROYECTO DE RIEGO TAHUIN		1.000.000,00
			3 RIEGO Y DRENAJE EN EL ORO	1 OBRAS DE RIEGO Y DRENAJE	500.000,00
			3 RIEGO Y DRENAJE EN EL ORO		500.000,00
		20 RIEGO, DRENAJE Y CONTROL DE INUNDACIONES			2.263.591,86
	382 CORPORACION DE DESARROLLO REGIONAL DE EL ORO -CODELORO				2.263.591,86
	384 CORPORACION DE DESARROLLO REGIONAL DE CHIMBORAZO -CODERECH	20 RIEGO, DRENAJE Y CONTROL DE INUNDACIONES EN CHIMBORAZO	0 SIN PROYECTO	1 ADMINISTRACION DEL RIEGO, DRENAJE Y CONTROL DE INUNDACIONES	505.908,34
			0 SIN PROYECTO		505.908,34
			1 REHABILITACION DE ACEQUIAS CHIMBORAZO	1 OBRAS DE REHABILITACION DE ACEQUIAS CHIMBORAZO	713.310,14
			1 REHABILITACION DE ACEQUIAS CHIMBORAZO		713.310,14
			2 MANTENIMIENTO CHAMBO-GUANO	1 OBRAS DE MANTENIMIENTO CHAMBO-GUANO	150.000,00
			2 MANTENIMIENTO CHAMBO-GUANO		150.000,00
			3 RIEGO LICTO-GUARGUALLA	1 OBRAS DE RIEGO LICTO-GUARGUALLA	100.000,00
			3 RIEGO LICTO-GUARGUALLA		100.000,00
			4 PROYECTO QUIMIAG	1 OBRAS DEL PROYECTO QUIMIAG	100.000,00
			4 PROYECTO QUIMIAG		100.000,00
		20 RIEGO, DRENAJE Y CONTROL DE INUNDACIONES EN CHIMBORAZO			1.569.218,48
	384 CORPORACION DE DESARROLLO REGIONAL DE CHIMBORAZO -CODERECH				1.569.218,48
	388 CORPORACION DE DESARROLLO REGIONAL DE COTOPAXI -CODERECO	20 FOMENTO, DESARROLLO Y CONTROL DE RECURSOS HIDRICOS	0 SIN PROYECTO	1 ADMINISTRACION DEL FOMENTO, DESARROLLO Y CONTROL DE RECURSOS HIDRICOS	516.593,65
			0 SIN PROYECTO		516.593,65
			1 MANEJO DE CUENCAS HIDROGRAFICAS EN COTOPAXI	1 ACCIONES PARA EL MANEJO DE CUENCAS HIDROGRAFICAS EN COTOPAXI	675.104,18
			1 MANEJO DE CUENCAS HIDROGRAFICAS EN COTOPAXI		675.104,18
			2 OBRAS DE INFRAESTRUCTURA Y MANTENIMIENTO DE CANALES ESTATALES	1 OBRAS DE INFRAESTRUCTURA Y MANTENIMIENTO DE CANALES ESTATALES	1.149.694,36
			2 OBRAS DE INFRAESTRUCTURA Y MANTENIMIENTO DE CANALES ESTATALES		1.149.694,36

**PRESUPUESTO GENERAL DEL ESTADO
GOBIERNO CENTRAL
CONSOLIDADO POR ESTRUCTURA PROGRAMATICA
EN US DOLARES**



Ministerio de Finanzas
del Ecuador



Ministerio de Finanzas
del Ecuador

Sectorial	Entidad	Programa	Proyecto	Actividad	Presupuesto 2008				
13	SECTORIAL AGROPECUARIO	388 CORPORACION DE DESARROLLO REGIONAL DE COTOPAXI -CODERECO	20 FOMENTO, DESARROLLO Y CONTROL DE RECURSOS HIDRICOS	3 SISTEMA SILBOPASTORILES EN LOS PRAMOS Y ZONAS DE ALTURA	1 SISTEMA SILBOPASTORILES EN LOS PRAMOS Y ZONAS DE ALTURA	102.184,83			
				3 SISTEMA SILBOPASTORILES EN LOS PRAMOS Y ZONAS DE ALTURA		102.184,83			
				20 FOMENTO, DESARROLLO Y CONTROL DE RECURSOS HIDRICOS		2.443.577,02			
				388 CORPORACION DE DESARROLLO REGIONAL DE COTOPAXI -CODERECO		2.443.577,02			
				389	COMISION DE DESARROLLO PARA LA ZONA NORTE DE MANABI (CEDEM)	20 DESARROLLO REGIONAL NORTE DE MANABI	0 SIN PROYECTO	1 ADMINISTRACION DEL DESARROLLO REGIONAL DE MANABI	231.625,90
							0 SIN PROYECTO		231.625,90
							1 DESARROLLO REGIONAL NORTE DE MANABI	1 ACCIONES PARA EL DESARROLLO REGIONAL NORTE DE MANABI	622.357,07
							1 DESARROLLO REGIONAL NORTE DE MANABI		622.357,07
							20 DESARROLLO REGIONAL NORTE DE MANABI		3.853.982,97
				389 COMISION DE DESARROLLO PARA LA ZONA NORTE DE MANABI (CEDEM)		3.853.982,97			
394	CONSEJO DE GESTION DE AGUAS DE LA CUENCA DEL PAUTE	20 CONSERVACION Y DESARROLLO DE LA CUENCA DEL RIO PAUTE Y SUS AFLUENTES	0 SIN PROYECTO	1 ADMINISTRACION DE LA GESTION DEL AGUA DE LA CUENCA DEL PAUTE EN BASE A LA ACCION INTEGRADA EN LAS CUENCAS DE MENOR ORDEN	722.427,27				
			0 SIN PROYECTO		722.427,27				
			1 CONSERVACION Y DESARROLLO DE LA CUENCA DEL RIO PAUTE Y SUS AFLUENTES	1 ACCIONES PARA LA CONSERVACION Y DESARROLLO DE LAS CUENCAS DEL RIO PAUTE Y SUS AFLUENTES	5.204.510,50				
			1 CONSERVACION Y DESARROLLO DE LA CUENCA DEL RIO PAUTE Y SUS AFLUENTES		5.204.510,50				
			2 MANEJO DEL RECURSOS HIDRICO DE LA CUENCA DEL PAUTE	1 ACCIONES PARA EL MANEJO DEL RECURSO HIDRICO DE LA CUENCA DEL PAUTE	2.064.873,85				
			2 MANEJO DEL RECURSOS HIDRICO DE LA CUENCA DEL PAUTE		2.064.873,85				
			20 CONSERVACION Y DESARROLLO DE LA CUENCA DEL RIO PAUTE Y SUS AFLUENTES		7.991.811,62				
			394 CONSEJO DE GESTION DE AGUAS DE LA CUENCA DEL PAUTE		7.991.811,62				
			13	SECTORIAL AGROPECUARIO				159.439.833,91	
			14	SECTORIAL RECURSOS NATURALES	420 MINISTERIO DE ENERGIA Y MINAS	01 ADMINISTRACION GENERAL DE ASUNTOS DE COMBUSTIBLES, ENERGIA Y MINERIA	0 SIN PROYECTO	1 ADMINISTRACION DE ASUNTOS DE COMBUSTIBLES, ENERGIA Y MINERIA	8.759.270,89
0 SIN PROYECTO		8.759.270,89							
1 CONSTRUCCION DE PUENTES	1 ACCIONES PARA LA CONSTRUCCION DE PUENTES	500.000,00							
1 CONSTRUCCION DE PUENTES		500.000,00							
01 ADMINISTRACION GENERAL DE ASUNTOS DE COMBUSTIBLES, ENERGIA Y MINERIA		9.259.270,89							

PRESUPUESTO GENERAL DEL ESTADO
GOBIERNO CENTRAL
CONSOLIDADO POR ESTRUCTURA PROGRAMATICA
EN US DOLARES

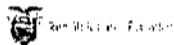

Sectorial	Entidad	Programa	Proyecto	Actividad	Presupuesto 2008
14	SECTORIAL RECURSOS 420	MINISTERIO DE	20 CONTROL Y REGULACION DE ASUNTOS DE HIDROCARBUROS	0 SIN PROYECTO	1 ADMINISTRACION DE LOS ASUNTOS DE HIDROCARBUROS 14.519.428,64
				0 SIN PROYECTO	14.519.428,64
				2 PLAN DE SOBERANIA ENERGETICA	1 ACCIONES PARA EL PLAN DE SOBERANIA ENERGETICA 3.000.000,00
				2 PLAN DE SOBERANIA ENERGETICA	3.000.000,00
			20 CONTROL Y REGULACION DE ASUNTOS DE HIDROCARBUROS		17.519.428,64
			23 CONTROL Y REGULACION DE ASUNTOS MINEROS	0 SIN PROYECTO	1 ADMINISTRACION DE ASUNTOS MINEROS 3.463.311,42
				0 SIN PROYECTO	3.463.311,42
				1 GEOCIENCIA PARA LAS COMUNIDADES ANDINAS	1 ADMINISTRACION DE ASUNTOS DE GEOLOGIA 40.000,00
				1 GEOCIENCIA PARA LAS COMUNIDADES ANDINAS	40.000,00
			23 CONTROL Y REGULACION DE ASUNTOS MINEROS		3.503.311,42
			24 IMPACTO AMBIENTAL DE LA UTILIZACION DE FUENTES ENERGETICAS	0 SIN PROYECTO	1 ADMINISTRACION DEL IMPACTO AMBIENTAL DE LA UTILIZACION DE FUENTES ENERGETICAS 1.278.002,45
				0 SIN PROYECTO	1.278.002,45
				1 MEJORAMIENTO DE LA GESTION SOCIOAMBIENTAL EN EL SECTOR HIDROCARBURIFERO ECUATORIANO	1 MEJORAMIENTO AMBIENTAL HIDROCARBURIFERO 54.700,00
				1 MEJORAMIENTO DE LA GESTION SOCIOAMBIENTAL EN EL SECTOR HIDROCARBURIFERO ECUATORIANO	54.700,00
			24 IMPACTO AMBIENTAL DE LA UTILIZACION DE FUENTES ENERGETICAS		1.332.702,45
			420 MINISTERIO DE ENERGIA Y MINAS		31.614.713,40
			421 MINISTERIO DE ELECTRICIDAD Y ENERGIA RENOVABLE	01 ADMINISTRACION GENERAL DE ASUNTOS DE ELECTRICIDAD Y ENERGIA RENOVABLE	0 SIN PROYECTO
					1 ADMINISTRACION GENERAL DE ASUNTOS DE ELECTRICIDAD Y ENERGIA RENOVABLE 3.694.844,73
				0 SIN PROYECTO	3.694.844,73
			01 ADMINISTRACION GENERAL DE ASUNTOS DE ELECTRICIDAD Y ENERGIA RENOVABLE		3.694.844,73
			20 DESARROLLO DE FUENTES ENERGETICAS ALTERNATIVAS	1 ESTUDIOS PROYECTOS HIDROELECTRICOS	1 ESTUDIOS PROYECTOS HIDROELECTRICOS 2.000.000,00
				1 ESTUDIOS PROYECTOS HIDROELECTRICOS	2.000.000,00
				2 ELECTRIFICACION RENOVABLE (ISLAS GALAPAGOS)	1 OBRAS DE ELECTRIFICACION RENOVABLE EN LAS ISLAS GALAPAGOS 2.300.000,00
				2 ELECTRIFICACION RENOVABLE (ISLAS GALAPAGOS)	2.300.000,00
				4 PLANTAS GENERADORAS EMELSUCUMBIDOS	1 INSTALACION DE PLANTAS GENERADORAS EN SUCUMBIDOS 6.559.400,00
				4 PLANTAS GENERADORAS EMELSUCUMBIDOS	6.559.400,00
				5 DESARROLLO DE MINICENTRALES HIDROELECTRICAS CON ORGANISMOS SECCIONALES	1 DESARROLLO DE MINICENTRALES HIDROELECTRICAS CON ORGANISMOS SECCIONALES 923.500,00
				5 DESARROLLO DE MINICENTRALES HIDROELECTRICAS CON ORGANISMOS SECCIONALES	923.500,00

**PRESUPUESTO GENERAL DEL ESTADO
GOBIERNO CENTRAL
CONSOLIDADO POR ESTRUCTURA PROGRAMATICA
EN US DOLARES**



República del Ecuador



Ministerio de Finanzas
del Ecuador

Sectorial	Entidad	Programa	Proyecto	Actividad	Presupuesto 2008
		20 DESARROLLO DE FUENTES ENERGETICAS ALTERNATIVAS			11.782.900,00
	421 MINISTERIO DE ELECTRICIDAD Y ENERGIA RENOVABLE				15.477.744,73
	422 INSTITUTO ECUATORIANO DE METEOROLOGIA E HIDROLOGIA -INAMHI	20 CONTROL Y REGULACION DE LOS ASUNTOS DE ENERGIA NUCLEAR	0 SIN PROYECTO	1 ADMINISTRACION GENERAL DEL SERVICIO	704.364,38
				2 ADMINISTRACION DE LOS SERVICIOS HIDROLOGICOS Y METEOROLOGICOS	1.391.877,76
			0 SIN PROYECTO		2.096.242,14
			1 MEJORAMIENTO DE LA RED DE ESTACIONES METEOROLOGICAS E HIDROLOGICAS	1 ACCIONES DE MEJORAMIENTO DE LA RED DE ESTACIONES METEOROLOGICAS E HIDROLOGICAS	1.395.664,99
			1 MEJORAMIENTO DE LA RED DE ESTACIONES METEOROLOGICAS E HIDROLOGICAS		1.395.664,99
		20 CONTROL Y REGULACION DE LOS ASUNTOS DE ENERGIA NUCLEAR			3.491.907,13
	422 INSTITUTO ECUATORIANO DE METEOROLOGIA E HIDROLOGIA -INAMHI				3.491.907,13
	423 COMISION ECUATORIANA DE ENERGIA ATOMICA -CEEA	20 CONTROL Y REGULACION DE LOS ASUNTOS DE ENERGIA NUCLEAR	0 SIN PROYECTO	1 ADMINISTRACION DE ASUNTOS DE ENERGIA NUCLEAR	2.072.989,93
			0 SIN PROYECTO		2.072.989,93
		20 CONTROL Y REGULACION DE LOS ASUNTOS DE ENERGIA NUCLEAR			2.072.989,93
	423 COMISION ECUATORIANA DE ENERGIA ATOMICA -CEEA				2.072.989,93
14 SECTORIAL RECURSOS NATURALES					52.657.355,19
15 COMERCIO EXTERIOR, INDUSTRIALIZACION, PESCA Y COMPETITIVIDAD	470 MINISTERIO DE INDUSTRIAS Y COMPETITIVIDAD	01 ADMINISTRACION GENERAL DE INDUSTRIAS Y COMPETITIVIDAD.	0 SIN PROYECTO	1 ADMINISTRACION DE LOS SERVICIOS	4.644.867,42
			0 SIN PROYECTO		4.644.867,42
		01 ADMINISTRACION GENERAL DE INDUSTRIAS Y COMPETITIVIDAD.			4.644.867,42
		20 PROMOCION DE POLITICAS COMERCIALES E INVERSIONES	0 SIN PROYECTO	1 ADMINISTRACION DE POLITICAS COMERCIALES E INVERSIONES	956.208,66
			0 SIN PROYECTO		956.208,66
		20 PROMOCION DE POLITICAS COMERCIALES E INVERSIONES			956.208,66
		21 DESARROLLO DE LA COMPETITIVIDAD	0 SIN PROYECTO	1 ADMINISTRACION DE LA COMPETITIVIDAD	721.560,07
			0 SIN PROYECTO		721.560,07
			1 PROGRAMA INTEGRADO PARA EL MEJORAMIENTO SUSTENTABLE DE LA COMPETITIVIDAD INDUSTRIAL	1 ACCIONES PARA EL MEJORAMIENTO SUSTENTABLE DE LA COMPETITIVIDAD INDUSTRIAL	1.000.000,00
			1 PROGRAMA INTEGRADO PARA EL MEJORAMIENTO SUSTENTABLE DE LA COMPETITIVIDAD INDUSTRIAL		1.000.000,00
			2 INNOVACION, TECNOLOGIA Y CONECTIVIDAD	1 ACCIONES PARA LA INNOVACION, TECNOLOGIA Y CONECTIVIDAD	555.000,00

**PRESUPUESTO GENERAL DEL ESTADO
GOBIERNO CENTRAL
CONSOLIDADO POR ESTRUCTURA PROGRAMATICA
EN US DOLARES**

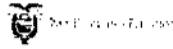

**Ministerio de Finanzas
del Ecuador**

Sectorial	Entidad	Programa	Proyecto	Actividad	Presupuesto 2008
			1 INNOVACION, TECNOLOGIA Y CONECTIVIDAD		555.000,00
			3 PROGRAMA INTEGRAL PARA EL DESARROLLO DEL COMERCIO EXTERIOR	1 PROGRAMA INTEGRAL PARA EL DESARROLLO DEL COMERCIO EXTERIOR	50.000,00
			3 PROGRAMA INTEGRAL PARA EL DESARROLLO DEL COMERCIO EXTERIOR		50.000,00
			4 CONVENIO UNION EUROPEA	1 CONVENIO UNION EUROPEA	5.800.000,00
			4 CONVENIO UNION EUROPEA		5.800.000,00
		21 DESARROLLO DE LA COMPETITIVIDAD			8.126.560,07
		22 REACTIVACION, DESARROLLO Y ADMINISTRACION DE LA MICRO, PEQUEÑA INDUSTRIA Y ARTESANIA	0 SIN PROYECTO	1 ADMINISTRACION DE LA MICRO, PEQUEÑA INDUSTRIA Y ARTESANIA	617.153,80
			0 SIN PROYECTO		617.153,80
			1 PROGRAMA GLOBAL SECTORIAL DE LA COMPETITIVIDAD DE LAS PYMES	1 ACCIONES DEL PROGRAMA DE COMPETITIVIDAD DE LAS PYMES	355.900,00
			1 PROGRAMA GLOBAL SECTORIAL DE LA COMPETITIVIDAD DE LAS PYMES		355.900,00
			2 IMPLEMENTACION DE CLUSTERS EN EL ECUADOR	1 FORMACION DE CLUSTERS Y REDES PRODUCTIVAS ARTESANALES	746.666,00
			2 IMPLEMENTACION DE CLUSTERS EN EL ECUADOR		746.666,00
			3 GALERIA DE ARTESANIAS DEL ECUADOR	1 PROMOVER LAS ARTESANIAS DE CADA REGION EL ECUADOR	343.000,00
			3 GALERIA DE ARTESANIAS DEL ECUADOR		343.000,00
			4 CAPACITACION PARA EL MEJORAMIENTO DE LA COMPETITIVIDAD DE LAS PYMES Y ARTESANIAS	1 IMPULSAR EL MEJORAMIENTO DE LA PRODUCTIVIDAD Y COMPETITIVIDAD DE LAS MIPYMES Y ARTESANIAS	190.000,00
			4 CAPACITACION PARA EL MEJORAMIENTO DE LA COMPETITIVIDAD DE LAS PYMES Y ARTESANIAS		190.000,00
			5 CENTROS DE CAPACITACION ARTESANAL	1 CENTROS DE CAPACITACION ARTESANAL	580.000,00
			5 CENTROS DE CAPACITACION ARTESANAL		580.000,00
			6 CONSTRUCCION DE CENTROS ARTESANALES	1 CONSTRUCCION DE CENTROS ARTESANALES	190.000,00
			6 CONSTRUCCION DE CENTROS ARTESANALES		190.000,00
					3.022.719,80
		22 REACTIVACION, DESARROLLO Y ADMINISTRACION DE LA MICRO, PEQUEÑA INDUSTRIA Y ARTESANIA			3.022.719,80
		23 PROMOCION DE INNOVACION TECNOLOGICA Y OMPRAS PUBLICAS	0 SIN PROYECTO	1 DESARROLLAR Y ARTICULAR EL SISTEMA NACIONAL DE INNOVACION	78.666,00
			0 SIN PROYECTO		78.666,00
		23 PROMOCION DE INNOVACION TECNOLOGICA Y OMPRAS PUBLICAS			78.666,00

**PRESUPUESTO GENERAL DEL ESTADO
GOBIERNO CENTRAL
CONSOLIDADO POR ESTRUCTURA PROGRAMATICA
EN US DOLARES**



Ministerio de Finanzas

Ministerio de Finanzas
del Ecuador

Sectorial	Entidad	Programa	Proyecto	Actividad	Presupuesto 2008
15 COMERCIO EXTERIOR, INDUSTRIALIZACION, PESCA Y COMPETITIVIDAD	470 MINISTERIO DE INDUSTRIAS Y COMPETITIVIDAD	24 EJECUTAR LAS POLITICAS, PROGRAMAS Y PROYECTOS DEFINIDOS A NIVEL MINISTERIAL A TRAVES EN LA SUBSECRETARIA DEL AUSTR0	0 SIN PROYECTO	1 ADMINISTRACION DE POLITICAS, NORMAS E INSTRUMENTOS TECNICOS	353.379,96
			0 SIN PROYECTO		353.379,96
		24 EJECUTAR LAS POLITICAS, PROGRAMAS Y PROYECTOS DEFINIDOS A NIVEL MINISTERIAL A TRAVES EN LA SUBSECRETARIA DEL AUSTR0			353.379,96
		25 EJECUTAR LAS POLITICAS, PROGRAMAS Y PROYECTOS DEFINIDOS A NIVEL MINISTERIAL A TRAVES DE LA SUBSECRETARIA EN EL LITORAL.	0 SIN PROYECTO	1 ADMINISTRACION DE POLITICAS, NORMAS E INSTRUMENTOS TECNICOS	698.148,28
			0 SIN PROYECTO		698.148,28
		25 EJECUTAR LAS POLITICAS, PROGRAMAS Y PROYECTOS DEFINIDOS A NIVEL MINISTERIAL A TRAVES DE LA SUBSECRETARIA EN EL LITORAL.			698.148,28
		470 MINISTERIO DE INDUSTRIAS Y COMPETITIVIDAD			17.880.550,19
	472 INSTITUTO ECUATORIANO DE NORMALIZACION -INEN	20 SERVICIOS DE NORMAS, CALIDAD Y METROLOGIA	0 SIN PROYECTO	1 ADMINISTRACION DE NORMAS, CALIDAD Y METROLOGIA	1.001.423,97
				2 ADMINISTRACION DE CONTROL DE LA CALIDAD	1.014.693,03
			0 SIN PROYECTO		2.016.117,00
		20 SERVICIOS DE NORMAS, CALIDAD Y METROLOGIA			2.016.117,00
	472 INSTITUTO ECUATORIANO DE NORMALIZACION -INEN				2.016.117,00
	473 INSTITUTO NACIONAL DE PESCA -INP	20 INVESTIGACION PESQUERA Y ASEGURAMIENTO DE LA INOCUIDAD DE LOS PRODUCTOS PESQUEROS Y ACUICOLAS	0 SIN PROYECTO	1 GESTIONES ADMINISTRAT. PARA INVESTIG. PESQUERA Y ASEGURAM. DE INOCUIDAD DE PRODUCT. PESQ Y ACUICOLAS	780.672,24
				2 SEGUIMIENTO DE LAS PRINCIPALES PESQUERIAS Y EVALUAC. POBLACIONAL DE RECUR. PESQUER.	662.795,09
				3 VERIFICACION DEL CUMPLIMIENT. DE NORMAS SANITARIAS Y CERTIF. PRODUCT. PESQ. Y ACUICOL. PARA EXPORTAC.	681.441,06
		0 SIN PROYECTO		2.124.908,39	
	20 INVESTIGACION PESQUERA Y ASEGURAMIENTO DE LA INOCUIDAD DE LOS PRODUCTOS PESQUEROS Y ACUICOLAS			2.124.908,39	
	21 SEGUIMIENTO DE LOS PROCESOS OCEANOGRAFICOS-PESQUEROS	1 SEGUIM. DE PROCES. OCEANOGRAF. PESQ. A NIVEL LOCAL Y REG. CON ENFASIS EN IMPACT. PRODUC. POR EVENT. NATURALES	1 SEGUIMIENT. Y MEDICION DE VARIABLES OCEANOGRAF. SOBRE ABUNDAN. Y DISTRIB. RECURS. PESQUEROS	877.869,35	
		1 SEGUIM. DE PROCES. OCEANOGRAF. PESQ. A NIVEL LOCAL Y REG. CON ENFASIS EN IMPACT. PRODUC. POR EVENT. NATURALES		877.869,35	
	21 SEGUIMIENTO DE LOS PROCESOS OCEANOGRAFICOS-PESQUEROS			877.869,35	
473 INSTITUTO NACIONAL DE PESCA -INP				3.002.777,74	
	15 COMERCIO EXTERIOR, INDUSTRIALIZACION, PESCA Y COMPETITIVIDAD			22.899.444,93	

**PRESUPUESTO GENERAL DEL ESTADO
GOBIERNO CENTRAL
CONSOLIDADO POR ESTRUCTURA PROGRAMATICA
EN US DOLARES**

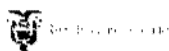

**Ministerio de Finanzas
del Ecuador**

Sectorial	Entidad	Programa	Proyecto	Actividad	Presupuesto 2008
16 SECTORIAL TURISMO	510 MINISTERIO DE TURISMO	20 FOMENTO Y DESARROLLO TURISTICO	0 SIN PROYECTO	1 ADMINISTRACION GENERAL DEL FOMENTO Y DESARROLLO TURISTICO	2.842.751,86
			0 SIN PROYECTO		2.842.751,86
			1 MARKETING PARA TURISMO INTERNO Y RECEPTIVO	1 Acciones de Marketing para turismo interno y receptivo	740.000,00
			1 MARKETING PARA TURISMO INTERNO Y RECEPTIVO		740.000,00
			10 PLAN MAESTRO DE TURISMO Y NATURALEZA	1 ACCIONES DEL PLAN MAESTRO DE TURISMO Y NATURALEZA	15.000.000,00
			10 PLAN MAESTRO DE TURISMO Y NATURALEZA		15.000.000,00
			11 ATN/FG-9903-EC PLANDETUR 2006-2020	1 ACCIONES DEL ATN/FG-9903-EC PLANDETUR 2006-2020	350.000,00
			11 ATN/FG-9903-EC PLANDETUR 2006-2020		350.000,00
			12 DESCENTRALIZACION TURISTICA	1 ACCIONES DE DESCENTRALIZACION TURISTICA	500.000,00
			12 DESCENTRALIZACION TURISTICA		500.000,00
			13 DESCENTRALIZACION DINAMIZACION TURISTICA	1 ACCIONES DE DESCENTRALIZACION - DINAMIZACION TURISTICA	500.000,00
			13 DESCENTRALIZACION DINAMIZACION TURISTICA		500.000,00
			2 TURISMO SOSTENIBLE CON LA COMUNIDAD	1 ACCIONES PARA EL TURISMO SOSTENIBLE CON LA COMUNIDAD	500.000,00
			2 TURISMO SOSTENIBLE CON LA COMUNIDAD		500.000,00
			3 CAPACITACION NACIONAL TURISTICA	1 ACCIONES DE CAPACITACION NACIONAL TURISTICA	320.000,00
			3 CAPACITACION NACIONAL TURISTICA		320.000,00
			4 CUENTA SATELITE DE TURISMO	1 ACCIONES DE LA CUENTA SATELITE DE TURISMO	210.000,00
			4 CUENTA SATELITE DE TURISMO		210.000,00
			5 APOYO AL SECTOR MICROEMPRESARIAL TURISTICO	1 ACCIONES DE APOYO AL SECTOR MICROEMPRESARIAL TURISTICO	301.145,00
			5 APOYO AL SECTOR MICROEMPRESARIAL TURISTICO		301.145,00
			6 SEÑALIZACION TURISTICA	1 ACCIONES DE SEÑALIZACION TURISTICA	224.000,00
			6 SEÑALIZACION TURISTICA		224.000,00
			7 INVENTARIO DE ATRACTIVOS TURISTICOS	1 ELABORACION DEL INVENTARIO DE ATRACTIVOS TURISTICOS	240.000,00
			7 INVENTARIO DE ATRACTIVOS TURISTICOS		240.000,00
			8 DIFUSION Y COMUNICACION DEL TURISMO	1 ACCIONES DE DIFUSION Y COMUNICACION DEL TURISMO	100.000,00
			8 DIFUSION Y COMUNICACION DEL TURISMO		100.000,00
			9 FONDO MIXTO DE PROMOCION TURISTICA	1 ACCIONES DEL FONDO MIXTO DE PROMOCION TURISTICA	1.237.774,49
			9 FONDO MIXTO DE PROMOCION TURISTICA		1.237.774,49
		20 FOMENTO Y DESARROLLO TURISTICO			23.065.671,35

PRESUPUESTO GENERAL DEL ESTADO
GOBIERNO CENTRAL
CONSOLIDADO POR ESTRUCTURA PROGRAMATICA
EN US DOLARES



Ministerio de Finanzas del Ecuador



Ministerio de Finanzas del Ecuador

Sectorial	Entidad	Programa	Proyecto	Actividad	Presupuesto 2008	
	510 MINISTERIO DE TURISMO				23.065.671,35	
16	SECTORIAL TURISMO				23.065.671,35	
17	SECTORIAL COMUNICACIONES	520 MINISTERIO DE TRANSPORTE Y OBRAS PUBLICAS	01 ADMINISTRACION GENERAL DE ASUNTOS DE LA COMUNICACION VIAL	0 SIN PROYECTO	1 ADMINISTRACION DEL TRANSPORTE Y OBRAS PUBLICAS	30.955.954,04
			0 SIN PROYECTO		30.955.954,04	
		01 ADMINISTRACION GENERAL DE ASUNTOS DE LA COMUNICACION VIAL			30.955.954,04	
		02 SOPORTE TÉCNICO DE APOYO A LA INFRAESTRUCTURA VIAL	1 SELVA ALEGRE-SAGUAGAL	1 FISCALIZACION	374.462,00	
			1 SELVA ALEGRE-SAGUAGAL		374.462,00	
			10 EJE VIAL 1	1 SUPERVISION	6.000,00	
			10 EJE VIAL 1		6.000,00	
			11 GUASUNTOS-CHUNCHI	1 FISCALIZACION	250.000,00	
			11 GUASUNTOS-CHUNCHI		250.000,00	
			12 ZUMBABUA - LA MANA T1 Y T2	1 FISCALIZACION	300.000,00	
			12 ZUMBABUA - LA MANA T1 Y T2		300.000,00	
			13 ROSAGUA-CHONE	1 FISCALIZACION	300.000,00	
			13 ROSAGUA-CHONE		300.000,00	
			14 PERDERNALES-COJIMI	1 FISCALIZACION	250.000,00	
			14 PERDERNALES-COJIMI		250.000,00	
			15 PERDERNALES-COJIMI	1 FISCALIZACION	190.180,00	
			15 PERDERNALES-COJIMI		190.180,00	
			16 EVENZER-MACUMA-TA MACUMA CAMGAI ME	1 FISCALIZACION	190.180,00	
			16 EVENZER-MACUMA-TA MACUMA CAMGAI ME		190.180,00	
			17 BELLA UNION-LIMON TRAMO. BELLA UNION-MENDEZ PTE. CUMTZA	1 FISCALIZACION	315.765,00	
			17 BELLA UNION-LIMON TRAMO. BELLA UNION-MENDEZ PTE. CUMTZA		315.765,00	
			18 BELLA UNION-LIMON TRAMO. BELLA UNION-MENDEZ PTE. CUMTZA	1 FISCALIZACION	191.685,00	
			18 BELLA UNION-LIMON TRAMO. BELLA UNION-MENDEZ PTE. CUMTZA		191.685,00	
			19 BELLA UNION(MENDEZ)-LIMON T-2 PTE. RIO CUMTZA - LIMON	1 FISCALIZACION	191.885,00	
			19 BELLA UNION(MENDEZ)-LIMON T-2 PTE. RIO CUMTZA - LIMON		191.885,00	
			20 BELLA UNION(MENDEZ)-LIMON T-2 PTE. RIO CUMTZA - LIMON	1 FISCALIZACION	174.383,00	
			20 BELLA UNION(MENDEZ)-LIMON T-2 PTE. RIO CUMTZA - LIMON		174.383,00	
			21 SUCUA-BELLA UNION-MENDEZ T. SUCUA-LOGROÑO INC.PUENTES	1 FISCALIZACION	174.383,00	
			21 SUCUA-BELLA UNION-MENDEZ T. SUCUA-LOGROÑO INC.PUENTES		174.383,00	
			22 SUCUA-BELLA UNION-MENDEZ T. LOGROÑO-BELLA UNION-MENDEZ	1 FISCALIZACION	174.383,00	
			22 SUCUA-BELLA UNION-MENDEZ T. LOGROÑO-BELLA UNION-MENDEZ		174.383,00	
			23 PLAN DE MILAGRO-INDANZA-GI T-3 PLAN MILAGRO-SAN JUAN BOSCO	1 FISCALIZACION	170.000,00	
			23 PLAN DE MILAGRO-INDANZA-GI T-3 PLAN MILAGRO-SAN JUAN BOSCO		170.000,00	
			24 PLAN DE MILAGRO-INDANZA-GI T-3 PLAN MILAGRO-SAN JUAN BOSCO	1 FISCALIZACION	170.000,00	
			24 PLAN DE MILAGRO-INDANZA-GI T-3 PLAN MILAGRO-SAN JUAN BOSCO		170.000,00	

**PRESUPUESTO GENERAL DEL ESTADO
GOBIERNO CENTRAL
CONSOLIDADO POR ESTRUCTURA PROGRAMATICA
EN US DOLARES**

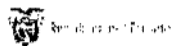

**Ministerio de Finanzas
del Ecuador**

Sectorial	Entidad	Programa	Proyecto	Actividad	Presupuesto 2008
17	SECTORIAL COMUNIC 520	MINISTERIO DE	02 SOPORTE TECNICO DE APOYO	28 PLAN DE FISCALIZACION	170.000,00
			MILAGRO-INDANZA-GI T-4 SAN JUAN BOSCO-TUCUMBATZA		
			28 PLAN DE MILAGRO-INDANZA-GI T-4 SAN JUAN BOSCO-TUCUMBATZA		170.000,00
			30 PLAN DE FISCALIZACION		200.000,00
			MILAGRO-INDANZA-GI T2 TUCUMBATZA-SECTOR URBANO GUALAQUITZA		
			30 PLAN DE MILAGRO-INDANZA-GI T2 TUCUMBATZA-SECTOR URBANO GUALAQUITZA		200.000,00
			32 MACAS - SUCUA		691.710,00
			32 MACAS - SUCUA		691.710,00
			33 ZAMORA - FISCALIZACION		70.000,00
			GUALAQUITZA (3 TRAMOS)		
			33 ZAMORA - GUALAQUITZA (3 TRAMOS)		70.000,00
			34 VARIANTE FISCALIZACION		80.000,00
			PAPALLACATA Y MANTEN.PAPALLACATA		
			34 VARIANTE PAPALLACATA Y MANTEN.PAPALLACATA		80.000,00
			35 CARRETERA FISCALIZACION		180.000,00
			GUARANDA - BALZAPAMBA		
			35 CARRETERA GUARANDA - BALZAPAMBA		180.000,00
			36 CONSTRUCCION FISCALIZACION		60.000,00
			VARIOS PUENTES SUCUMBIOS		
			36 CONSTRUCCION VARIOS PUENTES SUCUMBIOS		60.000,00
			37 CONSTRUCCION FISCALIZACION		80.000,00
			VARIOS PUENTES NAPO		
			37 CONSTRUCCION VARIOS PUENTES NAPO		80.000,00
			38 QUIROGA - FISCALIZACION		180.000,00
			PICHINCHA		
			38 QUIROGA - PICHINCHA		180.000,00
			39 PUENTES FISCALIZACION		100.000,00
			CARRETERA GUAMOTE-MACAS		
			39 PUENTES CARRETERA GUAMOTE-MACAS		100.000,00
			4 TENA - PUYO - FISCALIZACION		580.000,00
			SANTA CLARA		
			4 TENA - PUYO - SANTA CLARA		580.000,00
			40 PUENTE RIO FISCALIZACION		360.000,00
			ESMERALDAS		
			40 PUENTE RIO ESMERALDAS		360.000,00
			41 CARRETERA FISCALIZACION		150.000,00
			PUENTE PASTAZA - MACAS		
			41 CARRETERA PUENTE PASTAZA - MACAS		150.000,00
			42 CARRETERA FISCALIZACION		180.000,00
			LOJA-EL TIRO - ZAMORA		
			42 CARRETERA LOJA-EL TIRO - ZAMORA		180.000,00

**PRESUPUESTO GENERAL DEL ESTADO
GOBIERNO CENTRAL
CONSOLIDADO POR ESTRUCTURA PROGRAMÁTICA
EN US DÓLARES**

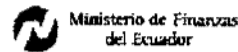
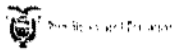

Sectorial	Entidad	Programa	Proyecto	Actividad	Presupuesto 2008
17	SECTORIAL COMUNIC 520 MINISTERIO DE	02 SOPORTE TECNICO DE APOYO A LA INFRAESTRUCTURA VIAL	43 CARR. CHICTY - SEVILLA DE ORO	1 FISCALIZACION	180.000,00
			43 CARR. CHICTY - SEVILLA DE ORO		180.000,00
			44 PLAN DE FORTALECIMIENTO INSTITUCIONAL	1 SISTEMATIZACION TECNOLÓGICA	1.150.000,00
			44 PLAN DE FORTALECIMIENTO INSTITUCIONAL		1.150.000,00
			45 PLAN NACIONAL DE CONCESIONES	1 SUPERVISION Y GASTOS ADMINISTRATIVOS	1.852.000,00
			45 PLAN NACIONAL DE CONCESIONES		1.852.000,00
			46 FORTALECIMIENTO TECNOLÓGICO	1 IMPLANTACION DE SISTEMAS	1.300.000,00
			46 FORTALECIMIENTO TECNOLÓGICO		1.300.000,00
			47 SUPRESION DE PUESTOS	1 SUPRESION DE PUESTOS	2.000.000,00
			47 SUPRESION DE PUESTOS		2.000.000,00
			5 BUYO MACAS-PTE.PASTAZA	1 FISCALIZACION	200.000,00
			5 BUYO MACAS-PTE.PASTAZA		200.000,00
			6 HOLLIN-LORETO-COCA	1 FISCALIZACION	300.000,00
			6 HOLLIN-LORETO-COCA		300.000,00
			7 PUENTE RAFAEL MENDOZA A.	1 FISCALIZACION	660.000,00
			7 PUENTE RAFAEL MENDOZA A.		660.000,00
			8 CUENCA(EL SALADO)-LENTAG	1 FISCALIZACION	280.000,00
			8 CUENCA(EL SALADO)-LENTAG		280.000,00
			9 LOJA-MALACATOS-VILC	1 FISCALIZACION	54.800,00
			9 LOJA-MALACATOS-VILC		54.800,00
			02 SOPORTE TECNICO DE APOYO A LA INFRAESTRUCTURA VIAL		13.755.568,00
		22 DISEÑOS, ESTUDIOS Y SUPERVISION VIAL	1 Carretera Julio Andrade-El Playón-Santa Bárbara-La Bonita- El Palmar; Tramo 1: Julio Andrade-El Playón-Santa Bárbara	1 Estudios	144.000,00
			1 Carretera Julio Andrade-El Playón-Santa Bárbara-La Bonita- El Palmar; Tramo 1: Julio Andrade-El Playón-Santa Bárbara		144.000,00
			12 Paso Lateral de Patricia Pilar	1 Estudios	50.000,00
			12 Paso Lateral de Patricia Pilar		50.000,00
			13 Paso Lateral de Luz de America	1 Estudios	50.000,00
			13 Paso Lateral de Luz de America		50.000,00
			14 Diseños de 3 puentes de la carretera Zumbahua-La Mana	1 Estudios	120.000,00
			14 Diseños de 3 puentes de la carretera Zumbahua-La Mana		120.000,00
			15 Carretera Ambato-El Corazon; Tramo Limite Provincial-El Corazon	1 Estudios	120.000,00

PRESUPUESTO GENERAL DEL ESTADO
GOBIERNO CENTRAL
CONSOLIDADO POR ESTRUCTURA PROGRAMATICA
EN US DOLARES

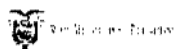

Sectorial	Entidad	Programa	Proyecto	Actividad	Presupuesto 2008
			15 Carretera Ambato-El Corazón; Tramo: Límite Provincial-El Corazón		120.000,00
			16 Estudios y diseños del puente San Pablo (en la Maná)	1 Estudios	30.000,00
			16 Estudios y diseños del puente San Pablo (en la Maná)		30.000,00
			17 Carretera Ambato-El Corazón, Tramo: Ambato-Límite Provincial	1 Estudios	240.000,00
			17 Carretera Ambato-El Corazón; Tramo: Ambato-Límite Provincial		240.000,00
			18 Carretera El Topo-El Triunfo	1 Estudios	140.000,00
			18 Carretera El Topo-El Triunfo		140.000,00
			19 Estudios vía Nor-Oriental (Qda. Abras) (Ciudad de Riobamba)	1 Estudios	180.000,00
			19 Estudios via Nor-Oriental (Qda. Abras) (Ciudad de Riobamba)		180.000,00
			1 Carretera El Carmelo-Santa Barbara, tramo, Variante Rio Chingual	1 Estudios	10.000,00
			2 Carretera El Carmelo-Santa Barbara, tramo, Variante Rio Chingual		10.000,00
			20 Carretera Guamo-	1 Estudios	110.000,00
			20 Carretera Guamo-		110.000,00
			21 Carretera Riobamba-Penipe-Bañ	1 Estudios	345.600,00
			21 Carretera Riobamba-Penipe-Bañ		345.600,00
			22 Carretera Cuenca Mollaturo Empalme (PUERTO INCA NARANJAL)	1 Estudios	240.000,00
			22 Carretera Cuenca Mollaturo Empalme (PUERTO INCA NARANJAL)		240.000,00
			26 Carretera Narancaiy- Zhucay	1 Estudios	140.000,00
			26 Carretera Narancaiy- Zhucay		140.000,00
			27 Actualización de estudios de la carretera Lentag-San Francisco	1 Estudios	150.000,00
			27 Actualización de estudios de la carretera Lentag-San Francisco		150.000,00
			28 Estudios de estaoalización de taludes del sector MULTI, ubicado en la Autopista Cuenca-Azoques	1 Estudios	90.000,00
			28 Estudios de estabilización de taludes del sector MULTI, ubicado en la Autopista Cuenca-Azoques		90.000,00
			29 Carretera Sigsig-Chiguinada-Gual	1 Estudios	288.000,00
			29 Carretera Sigsig-Chiguinada-Gua		288.000,00
			3 Carretera Chcal-Rocafuerte (actualización)	1 Estudios	140.000,00

**PRESUPUESTO GENERAL DEL ESTADO
GOBIERNO CENTRAL
CONSOLIDADO POR ESTRUCTURA PROGRAMATICA
EN US DOLARES**

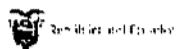

Sectorial	Entidad	Programa	Proyecto	Actividad	Presupuesto 2008
			3 Carretera Chical-Rocafuerte (actualización)		140.000,00
			30 Carretera Canamanga-Amaluza	1 Estudios	200.000,00
			30 Carretera Canamanga-Amaluza		200.000,00
			31 Carretera Pucuna-Sardinas-Made 2:	1 Estudios	168.000,00
			Sardinas-Madero-Lumbi		
			31 Carretera Pucuna-Sardinas-Made 2:		168.000,00
			Sardinas-Madero-Lumbi		
			32 Carretera Julio Andrade-El Playón-Santa Bárbara-La Bonita- El Palmar, Tramo 2 :Santa Bárbara-La Bonita-El Palmar	1 Estudios	120.000,00
			32 Carretera Julio Andrade-El Playón-Santa Bárbara-La Bonita- El Palmar, Tramo 2 :Santa Bárbara-La Bonita-El Palmar		120.000,00
			33 Carretera Pto. El Carmen de Putumayo - Pto. Rodríguez (actualización)	1 Estudios	352.000,00
			33 Carretera Pto. El Carmen de Putumayo - Pto. Rodríguez (actualización)		352.000,00
			34 Variantes rios Reventador y el Salado	1 Estudios	264.000,00
			34 Variantes rios Reventador y el Salado		264.000,00
			35 Carretera El Eno - Joya de los Sachas- Gonzalo Pizarro	1 Estudios	108.000,00
			35 Carretera El Eno - Joya de los Sachas- Gonzalo Pizarro		108.000,00
			36 Estudios y diseños del puente Salado (en carretera Baeza-Lago Agrio)	1 Estudios	185.000,00
			36 Estudios y diseños del puente Salado (en carretera Baeza-Lago Agrio)		185.000,00
			37 Estudios y diseños del puente Malo (en carretera Baeza-Lago Agrio)	1 Estudios	75.000,00
			37 Estudios y diseños del puente Malo (en carretera Baeza-Lago Agrio)		75.000,00
			38 Estudios y diseños del puente Puchuchoa (en carretera Baeza-Lago Agrio)	1 Estudios	27.600,00
			38 Estudios y diseños del puente Puchuchoa (en carretera Baeza-Lago Agrio)		27.600,00
			39 Estudios y diseños del puente Jondachi (en carretera Baeza-Lago Agrio)	1 Estudios	30.000,00
			39 Estudios y diseños del puente Jondachi (en carretera Baeza-Lago Agrio)		30.000,00
			4 Carretera Lita - Tobar Donoso (actualización)	1 Estudios	168.000,00

**PRESUPUESTO GENERAL DEL ESTADO
GOBIERNO CENTRAL
CONSOLIDADO POR ESTRUCTURA PROGRAMATICA
EN US DOLARES**

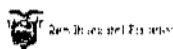

Sectorial	Entidad	Programa	Proyecto	Actividad	Presupuesto 2008
			4 Carretera Lita - Tobar Donoso (actualización)		168.000,00
			40 Diseños de 11 puentes de la carretera Baeza- Lago Agrio.	1 Estudios	134.500,00
			40 Diseños de 11 puentes de la carretera Baeza- Lago Agrio.		134.500,00
			41 Carretera Francisco de Orellana Via Los Zorros, Parroquia Garcia Moreno-La Belleza	1 Estudios	108.000,00
			41 Carretera Francisco de Orellana Via Los Zorros, Parroquia Garcia Moreno-La Belleza		108.000,00
			42 Carretera Km 14(Coca-Dayuma)-Tari	1 Estudios	95.000,00
			42 Carretera Km 14(Coca-Dayuma)-Tari		95.000,00
			43 Carretera Pucuna-Sardinas-Made 1: Pucuna-Sardinas	1 Estudios	112.000,00
			43 Carretera Pucuna-Sardinas-Made 1: Pucuna-Sardinas		112.000,00
			44 Carretera Dayuma - Valle de los Aucas - Curaray	1 Estudios	576.000,00
			44 Carretera Dayuma - Valle de los Aucas - Curaray		576.000,00
			45 Carretera Canelos-Montalvo-Kap	1 Estudios	700.000,00
			45 Carretera Canelos-Montalvo-Kap		700.000,00
			46 Carretera Puyo-Canelos-Curaray-Puyo-Pastaza	1 Estudios	400.000,00
			46 Carretera Puyo-Canelos-Curaray-Puyo-Pastaza		400.000,00
			47 Carretera 9 de Octubre - Macas	1 Estudios	150.000,00
			47 Carretera 9 de Octubre - Macas		150.000,00
			48 Carretera Empalme(Sucua-Bella Unión)-Parroquia Santiago.	1 Estudios	90.000,00
			48 Carretera Empalme(Sucua-Bella Unión)-Parroquia Santiago.		90.000,00
			49 Carretera Limon-Banderas-Linea de Frontera	1 Estudios	900.000,00
			49 Carretera Limon-Banderas-Linea de Frontera		900.000,00
			5 Carretera Chical - Tobar Donoso	1 Estudios	576.000,00
			5 Carretera Chical - Tobar Donoso		576.000,00
			50 Carretera "Y" de San Juan Bosco-Huamboya	1 Estudios	45.000,00
			50 Carretera "Y" de San Juan Bosco-Huamboya		45.000,00
			51 Carretera Huamboya-Paulo VI	1 Estudios	140.000,00
			51 Carretera Huamboya-Paulo VI		140.000,00
			52 Carretera Amaluza-Zumba	1 Estudios	400.000,00
			52 Carretera Amaluza-Zumba		400.000,00

PRESUPUESTO GENERAL DEL ESTADO
GOBIERNO CENTRAL
CONSOLIDADO POR ESTRUCTURA PROGRAMATICA
EN US DOLARES

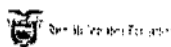

Sectorial	Entidad	Programa	Proyecto	Actividad	Presupuesto 2008
17	SECTORIAL COMUNIC 520 MINISTERIO DE	22 DISEÑOS, ESTUDIOS Y SUPEF	53 Carretera Quinindé - Esmeraldas (rehabilitación)	1 Estudios	320.000,00
			53 Carretera Quinindé - Esmeraldas (rehabilitación)		320.000,00
			54 Carretera San Mateo-Rio Verde-Vainilla (rehabilitación)	1 Estudios	179.200,00
			54 Carretera San Mateo-Rio Verde-Vainilla (rehabilitación)		179.200,00
			55 Estudios y diseños del puente Quinindé (carretera Quinindé-Esmeraldas)	1 Estudios	75.000,00
			55 Estudios y diseños del puente Quinindé (carretera Quinindé-Esmeraldas)		75.000,00
			57 Carretera Quinindé - Pedernales (actualización)	1 Estudios	30.000,00
			57 Carretera Quinindé - Pedernales (actualización)		30.000,00
			6 Carretera Chical Centro AWA	1 Estudios	200.000,00
			6 Carretera Chical Centro AWA		200.000,00
			65 Anillo Vial de Quevedo	1 Estudios	140.000,00
			65 Anillo Vial de Quevedo		140.000,00
			66 Carretera Las Chinchas - Portovelo	1 Estudios	140.000,00
			66 Carretera Las Chinchas - Portovelo		140.000,00
			67 Estudios de Superestructuras Tipo, en vigas de acero, hormigón postensado y de acero, para puentes a nivel nacional	1 Estudios	30.000,00
			67 Estudios de Superestructuras Tipo, en vigas de acero, hormigón postensado y de acero, para puentes a nivel nacional		30.000,00
			69 Estudios Eje Vial Manta - Manaos	1 Estudios	1.000.000,00
			69 Estudios Eje Vial Manta - Manaos		1.000.000,00
			7 Carretera Mira - Estación Carchi	1 Estudios	250.000,00
			7 Carretera Mira - Estación Carchi		250.000,00
			71 AVENIDA CIRCUNVALACION DE LATACUNGA	1 ESTUDIO	250.000,00
			71 AVENIDA CIRCUNVALACION DE LATACUNGA		250.000,00
			8 Estudios de rehabilitación de Pasos Laterales de	1 Estudios	70.400,00
			8 Estudios de rehabilitación de Pasos Laterales de		70.400,00
		22 DISEÑOS, ESTUDIOS Y SUPERVISION VIAL			11.396.300,00
		23 PROGRAMA CONSTRUCCIONES VIALES	10 PUENTE RAFAEL MENDOZA A.	1 CONSTRUCCION	22.000.000,00
			10 PUENTE RAFAEL MENDOZA A.		22.000.000,00
			100 CARRETERA SAETA TENA	1 MEDICAMENTO	1.000.000,00

**PRESUPUESTO GENERAL DEL ESTADO
GOBIERNO CENTRAL
CONSOLIDADO POR ESTRUCTURA PROGRAMATICA
EN US DOLARES**

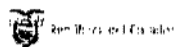

Sectorial	Entidad	Programa	Proyecto	Actividad	Presupuesto 2008
			100 CARRETERA BAEZA TENA		1.000.000,00
			101 CARRETERA RIOBAMBA-PALLATANGA- BUCAY	1 REHABILITACION Y MANTENIMIENTO	1.000.000,00
			101 CARRETERA RIOBAMBA-PALLATANGA- BUCAY		1.000.000,00
			102 ASFALTADO CARRETERA COCA - LA BELLEZA	1 MEJORAMIENTO	2.000.000,00
			102 ASFALTADO CARRETERA COCA - LA BELLEZA		2.000.000,00
			104 EJE VIAL 5	1 MANTENIMIENTO	2.000.000,00
			104 EJE VIAL 5		2.000.000,00
			105 CONSULTORIA Y FISCALIZACION	1 CONSULTORIA Y FISCALIZACION	1.500.000,00
			105 CONSULTORIA Y FISCALIZACION		1.500.000,00
			106 ESTUDIO Y DISEÑO DE PROYECTOS	1 ESTUDIO Y DISEÑO DE PROYECTOS	1.500.000,00
			106 ESTUDIO Y DISEÑO DE PROYECTOS		1.500.000,00
			107 PROYECTO ATN UNION EUROPEA -EJE VIAL No. 1 GUAYAQUIL - PIURA	1 MEJORAMIENTO	3.000.000,00
			107 PROYECTO ATN UNION EUROPEA -EJE VIAL No. 1 GUAYAQUIL - PIURA		3.000.000,00
			108 RECONSTRUCCION C/EL DESCANSO - PAUTE - GUARUMALES T; PUENTE CHICTI - SEVILLA DE ORO	1 MEJORAMIENTO	1.000.000,00
			108 RECONSTRUCCION C/EL DESCANSO - PAUTE - GUARUMALES T; PUENTE CHICTI - SEVILLA DE ORO		1.000.000,00
			109 TRAMO STA ELENA - LIBERTAD - SALINAS	1 RECONSTRUCCION	2.000.000,00
			109 TRAMO STA ELENA - LIBERTAD - SALINAS		2.000.000,00
			11 PUENTE ESTERO SALADO	1 CONSTRUCCION	457.000,00
			11 PUENTE ESTERO SALADO		457.000,00
			111 EXPROPIACIONES E INDEMNIZACIONES VARIAS CARRETERAS	1 FISCALIZACION	1.000.000,00
			111 EXPROPIACIONES E INDEMNIZACIONES VARIAS CARRETERAS		1.000.000,00
			115 TENA - PUYO - SANTA CLARA	1 MEJORAMIENTO	580.000,00
			115 TENA - PUYO - SANTA CLARA		580.000,00
			116 CARRETERA DAYUMA- VALLE DE LOS AUCAS- CURARAY	1 MEJORAMIENTO	576.000,00
			116 CARRETERA DAYUMA- VALLE DE LOS AUCAS- CURARAY		576.000,00
			118 ESTABILIZACION PASO LATERAL AMBATO	1 REHABILITACION	450.000,00
			118 ESTABILIZACION PASO LATERAL AMBATO		450.000,00

PRESUPUESTO GENERAL DEL ESTADO
GOBIERNO CENTRAL
CONSOLIDADO POR ESTRUCTURA PROGRAMATICA
EN US DOLARES

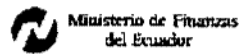
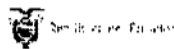

Sectorial	Entidad	Programa	Proyecto	Actividad	Presupuesto 2008
17	SECTORIAL COMUNIC 520 MINISTERIO DE	23 PROGRAMA CONSTRUCCIONE	119 CARRETERA QUININDE - ESMERALDAS (REHABILITACION)	1 REHABILITACION	320.000,00
			119 CARRETERA QUININDE ESMERALDAS (REHABILITACION)		320.000,00
			121 TERMINACION PUENTE MULAUTE (C/SANTA ROSA DE MULAUTE - LOS BANCOS)	1 MEJORAMIENTO	225.000,00
			121 TERMINACION PUENTE MULAUTE (C/SANTA ROSA DE MULAUTE - LOS BANCOS)		225.000,00
			122 CARRETERA PINDAL -SAUCILLO - ZAPOTILLO	1 MEJORAMIENTO	216.000,00
			122 CARRETERA PINDAL -SAUCILLO - ZAPOTILLO		216.000,00
			123 CARRETERA CARIAMANGA - AMALUZA	1 MEJORAMIENTO	200.000,00
			123 CARRETERA CARIAMANGA - AMALUZA		200.000,00
			124 AMPLIACION Y MEJORAMIENTO TRONCAL DE LA SIERRA E35; TRAMO: INIAP-TAMBILLO- ESTACION PEAGE-ALOAG (INCLUYE	1 MEJORAMIENTO	150.000,00
			124 AMPLIACION Y MEJORAMIENTO TRONCAL DE LA SIERRA E35; TRAMO: INIAP-TAMBILLO- ESTACION PEAGE-ALOAG (INCLUYE		150.000,00
			125 MEJORAMIENTO CARRETERA NUEVA LOJA SIMON BOLIVAR	1 MEJORAMIENTO	100.000,00
			125 MEJORAMIENTO CARRETERA NUEVA LOJA SIMON BOLIVAR		100.000,00
			126 CARRETERA SANTO DOMINGO EL CARMEN REHABILITACION	1 MEJORAMIENTO	96.000,00
			126 CARRETERA SANTO DOMINGO EL CARMEN REHABILITACION		96.000,00
			13 GUAMOTE-MACAS T.41+200-M	1 CONSTRUCCION	94.000,00
			13 GUAMOTE-MACAS T.41+200-M		94.000,00
			130 EMERGENCIA VIAL PROVINCIA DE BOLIVAR	1 EMERGENCIA	60.000,00
			130 EMERGENCIA VIAL PROVINCIA DE BOLIVAR		60.000,00
			134 EMISION BONOS US\$40.077.7057,77 CARRETERA EL CARMEN PAMBILAR Y USD 27.084.970,96; CARRETERA CHONE FALVIO ALFARO	1 REHABILITACION, RECONSTRUCCION, RECTIFICACION	20.360.892,24
			134 EMISION BONOS US\$40.077.7057,77 CARRETERA EL CARMEN PAMBILAR Y USD 27.084.970,96; CARRETERA CHONE FALVIO ALFARO		20.360.892,24
			135 TUNEL SAN EDUARDO MUNICIPIO DE GUAYAQUIL	1 CONSTRUCCION/ MEJORAMIENTO	8.732.000,00

PRESUPUESTO GENERAL DEL ESTADO
GOBIERNO CENTRAL
CONSOLIDADO POR ESTRUCTURA PROGRAMATICA
EN US DOLARES

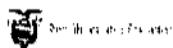

Sectorial	Entidad	Programa	Proyecto	Actividad	Presupuesto 2008
			135 TUNEL SAN EDUARDO MUNICIPIO DE GUAYAQUIL		8.732.000,00
			136 BONOS RECONSTRUCCION GUARUMALES MENDEZ	1 RECONSTRUCCION	8.000.000,00
			136 BONOS RECONSTRUCCION GUARUMALES MENDEZ		8.000.000,00
			137 COFINANCIAR LAS OBRAS DE ASFALTO DE VIAS INTERPARROQUIALES DE LA PROVINCIA DE TUNGURAHUA	1 COFINANCIAR	1.099.470,00
			137 COFINANCIAR LAS OBRAS DE ASFALTO DE VIAS INTERPARROQUIALES DE LA PROVINCIA DE TUNGURAHUA		1.099.470,00
			138 AUTOVIA QUITO GUAYAQUIL ACCESO SUR DE QUITO; TRAMO STA ROSA	1 CONSTRUCCION	19.550.000,00
			138 AUTOVIA QUITO GUAYAQUIL ACCESO SUR DE QUITO; TRAMO STA ROSA		19.550.000,00
			139 MEJORAMIENTO VIAL CONVENIOS MUNICIPIO DE SANTA ROSA Y HUAQUILLAS	1 CONSTRUCCION	2.400.000,00
			139 MEJORAMIENTO VIAL CONVENIOS MUNICIPIO DE SANTA ROSA Y HUAQUILLAS		2.400.000,00
			14 HUIGRA-PIEDREROS	1 RECONSTRUCCION	164.000,00
			14 HUIGRA-PIEDREROS		164.000,00
			19 GUARANDA - RIO BLANCO	1 REHABILITACION	1.400.000,00
			19 GUARANDA - RIO BLANCO		1.400.000,00
			20 ESTABILIZACION PASO LAT.AMB.	1 CONSTRUCCION	450.000,00
			20 ESTABILIZACION PASO LAT.AMB.		450.000,00
			21 SAN PABLO-CHILLANES	1 REHABILITACION	135.000,00
			21 SAN PABLO-CHILLANES		135.000,00
			26 LAS PEÑAS - LA TOLA	1 REHABILITACION	800.000,00
			26 LAS PEÑAS - LA TOLA		800.000,00
			27 EL CARMEN - LA CRESPA	1 AMPLIACION	2.000.000,00
			27 EL CARMEN - LA CRESPA		2.000.000,00
			28 ENTRADA PAMBILAR - F.ALFARO	1 RECONSTRUCCION	4.000.000,00
			28 ENTRADA PAMBILAR - F.ALFARO		4.000.000,00
			29 CHONE-FLAVIO ALFARO	1 RECONSTRUCCION	2.000.000,00
			29 CHONE-FLAVIO ALFARO		2.000.000,00
			33 PUENTE BABAHOYO	1 CONSTRUCCION	300.000,00
			33 PUENTE BABAHOYO		300.000,00
			4 COCA- DAYUMA	1 MEJORAMIENTO	3.500.000,00
			4 COCA- DAYUMA		3.500.000,00
			47 T-4 SAN JUAN BOSCO-TUCUMBATZA	1 RECONSTRUCCION	1.000.000,00
			47 T-4 SAN JUAN BOSCO-TUCUMBATZA		1.000.000,00

**PRESUPUESTO GENERAL DEL ESTADO
GOBIERNO CENTRAL
CONSOLIDADO POR ESTRUCTURA PROGRAMATICA
EN US DOLARES**

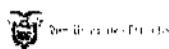

**Ministerio de Finanzas
del Ecuador**

Sectorial	Entidad	Programa	Proyecto	Actividad	Presupuesto 2008
17	SECTORIAL COMUNIC 520	MINISTERIO DE	23 PROGRAMA CONSTRUCCIONES	76 SECTORES CRITICO LOJA-ZAMORA	REHABILITACION Y MTO. 315.720,00
			76 SECTORES CRITICO LOJA-ZAMORA		315.720,00
			77 CUNETAS REVESTIDAS-PUJILI VIA ZUMBAHUA	CONSTRUCCION	18.064,00
			77 CUNETAS REVESTIDAS-PUJILI VIA ZUMBAHUA		18.064,00
			78 INTERSECCION DE ALOAG PAVIMENTO RIGUIDO	MEJORAMIENTO	882,00
			78 INTERSECCION DE ALOAG PAVIMENTO RIGUIDO		882,00
			79 C/ CUENCA PASAJE MACHALA TRAMO: CUENCA (EL SALADO) -LENTAG	RECONSTRUCCION	3.000.000,00
			79 C/ CUENCA PASAJE MACHALA TRAMO: CUENCA (EL SALADO) -LENTAG		3.000.000,00
			80 C/CASA DE MAQUINA MENDEZ TRAMO 2	CONSTRUCCION	640.030,00
			80 C/CASA DE MAQUINA MENDEZ TRAMO 2		640.030,00
			81 C/ZARUMA PACHA-ZARUMA-HUER	CONSTRUCCION	5.013,00
			81 C/ZARUMA PACHA-ZARUMA-HUER		5.013,00
			83 PUENTE SOBRE EL RIO SAN FRANCISCO SECTOR ILLUCHI BAJOSILLUCHI ALTO, CANTON BAÑOS	CONSTRUCCION	44.920,00
			83 PUENTE SOBRE EL RIO SAN FRANCISCO SECTOR ILLUCHI BAJOSILLUCHI ALTO, CANTON BAÑOS		44.920,00
			84 PUENTE SOBRE RIO CULAPACHAN, C/AMBATO-PILLARO	CONSTRUCCION	24.040,00
			84 PUENTE SOBRE RIO CULAPACHAN, C/AMBATO-PILLARO		24.040,00
			85 ESTABILIZACION SECTOR 1 COPTE ABSISA 53+00 C/ CUENCA MOLLETURO NARANJAL	ESTABILIZACION	33.126,00
			85 ESTABILIZACION SECTOR 1 COPTE ABSISA 53+00 C/ CUENCA MOLLETURO NARANJAL		33.126,00
			86 MEJORAMIENTO Y ASFALTADO CARRETERA NUEVA LOJA (LAGO AGRIO) PUENTE SAN MIGUEL	MEJORAMIENTO	198.445,00
			86 MEJORAMIENTO Y ASFALTADO CARRETERA NUEVA LOJA (LAGO AGRIO) PUENTE SAN MIGUEL		198.445,00
			87 MEJORAMIENTO CARRETERAS PUERTO NARAO-AHUANG-RIO ARAUUNO TENA-PANDI-PALAGI PUENTE SOBRE EL RIO TENA	MEJORAMIENTO	41.755,00
			87 MEJORAMIENTO CARRETERAS PUERTO NARAO-AHUANG-RIO ARAUUNO TENA-PANDI-PALAGI PUENTE SOBRE EL RIO TENA		41.755,00

LEXIS

**PRESUPUESTO GENERAL DEL ESTADO
GOBIERNO CENTRAL
CONSOLIDADO POR ESTRUCTURA PROGRAMATICA
EN US DOLARES**

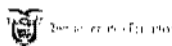

Sectorial	Entidad	Programa	Proyecto	Actividad	Presupuesto 2008
			87 MEJORAMIENTO CARRETERAS PUERTO NAPO-AHUANO-RÍO ARAJUNO, TENA-PANO-TALAG Y CONSTRUCCIÓN PUENTE SOBRE EL RÍO TENA		41.755,00
			88 MEJORAMIENTO Y ASFALTADO CARRETERA LAGO AGRIC CUYABENO TRAMO: Y DE TARAPOA PUENTE CHIRITZA		3.000.000,00
			88 MEJORAMIENTO Y ASFALTADO CARRETERA LAGO AGRIC CUYABENO TRAMO: Y DE TARAPOA PUENTE CHIRITZA		3.000.000,00
			89 MEJORAMIENTO Y ASFALTADO CARRETERA JIVINO VERDE SHUSHUFINDI		2.332.635,00
			89 MEJORAMIENTO Y ASFALTADO CARRETERA JIVINO VERDE SHUSHUFINDI		2.332.635,00
			90 MEJORAMIENTO Y ASFALTADO CARRETERA HOLLIN LORETO DAYUMA TRAMO: COCA DAYUMA		3.124.734,00
			90 MEJORAMIENTO Y ASFALTADO CARRETERA HOLLIN LORETO DAYUMA TRAMO: COCA DAYUMA		3.124.734,00
			91. CONSTRUCCIÓN DEL PUENTE SOBRE EL RIO VICTORIA UBICADA EN LA CARRETERA PAPALLACTA BAEZA	1 CONSTRUCCION	173.515,00
			91 CONSTRUCCIÓN DEL PUENTE SOBRE EL RIO VICTORIA UBICADA EN LA CARRETERA PAPALLACTA BAEZA		173.515,00
			92 CONSTRUCCIÓN DEL PUENTE SOBRE EL RIO BALINO DE 25 KM. DE LONGITUD. UBICADA EN LA CARRETERA HOLLIN LORETO COCA	1 CONSTRUCCION	40.577,00
			92 CONSTRUCCION DEL PUENTE SOBRE EL RIO BALINO DE 25 KM. DE LONGITUD, UBICADA EN LA CARRETERA HOLLIN LORETO COCA		40.577,00
			93 CONSTRUCCION DEL PUENTE SOBRE EL RIO HUIRINO DE 40 M. DE LONGITUD. UBICADA EN LA CARRETERA HOLLIN LORETO COCA	1 CONSTRUCCION	11.575,00
			93 CONSTRUCCION DEL PUENTE SOBRE EL RIO HUIRINO DE 40 M. DE LONGITUD, UBICADA EN LA CARRETERA HOLLIN LORETO COCA		11.575,00
			94 CONSTRUCCION DEL PUENTE SOBRE EL RIO QUIJOS, UBICADO EN LA CARRETERA PAPALLACTA BAEZA	1 CONSTRUCCION	139.000,00

PRESUPUESTO GENERAL DEL ESTADO
GOBIERNO CENTRAL
CONSOLIDADO POR ESTRUCTURA PROGRAMATICA
EN US DOLARES

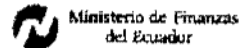
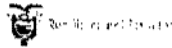

Sectorial	Entidad	Programa	Proyecto	Actividad	Presupuesto 2008
			94 CONSTRUCCION DEL PUENTE SOBRE EL RIO QUIJOS, UBICADO EN LA CARRETERA PAPALLACTA BAEZA		139.000,00
			97 CONSTRUCCION DEL PUENTE SOBRE EL RIO CUYUJA, UBICADO EN LA CARRETERA PAPALLACTA BAEZA	1 CONSTRUCCION	59.466,00
			97 CONSTRUCCION DEL PUENTE SOBRE EL RIO CUYUJA, UBICADO EN LA CARRETERA PAPALLACTA BAEZA		69.406,00
			98 BAEZA-EL CHACO-SANTA ROSA EL SALADO TRES TRAMOS	1 CONSTRUCCIONES	1.450.000,00
			98 BAEZA-EL CHACO-SANTA ROSA EL SALADO TRES TRAMOS		1.450.000,00
			99 PUENTE SALADO SIMON BOLIVAR	1 CONSTRUCCIONES	45.000,00
			99 PUENTE SALADO SIMON BOLIVAR		45.000,00
		23 PROGRAMA CONSTRUCCIONES VIALES			143.499.167,17
		24 DESARROLLO VIAL	1. CFA 2295 PUYO MACAS	1 REHABILITACION	1.558.000,00
			2. CFA 2295 PUYO MACAS		1.558.000,00
			10 BEDE S/N CONSTRUCCION DE LA PRIMERA ETAPA DE ACCESO SUR DE LA CIUDA DE QUITO	1 CONSTRUCCION	20.863.200,00
			10 BEDE S/N CONSTRUCCION DE LA PRIMERA ETAPA DE ACCESO SUR DE LA CIUDA DE QUITO		20.863.200,00
			11 COMUNIDAD ECONOMICA EUROPEA ALA/205/17-545 EJE VIAL NUMERO 1	1 CONSTRUCCION O MEJORAMIENTO	20.000.000,00
			11 COMUNIDAD ECONOMICA EUROPEA ALA/205/17-545 EJE VIAL NUMERO 1		20.000.000,00
			12 COMUNIDAD ECONOMICA JAPONESA S/N NUEVO PUENTE INTERNACIONAL MACARA	1 CONSTRUCCION	10.500.000,00
			12 COMUNIDAD ECONOMICA JAPONESA S/N NUEVO PUENTE INTERNACIONAL MACARA		10.500.000,00
			14 CFA 105 PROGRAMA GLOBAL DE REHABILITACION VIAL	1 REHABILITACION	140.580,00
			14 CFA 105 PROGRAMA GLOBAL DE REHABILITACION VIAL		140.580,00
			15 CARRETERA MANAOS MANTA	1 CONSTRUCCION O MEJORAMIENTO	180.000.000,00
			15 CARRETERA MANAOS MANTA		180.000.000,00
			16 METROBUS QUITO	1 FISCALIZACION, CONSTRUCCION	15.000.000,00
			16 METROBUS QUITO		15.000.000,00
			17 PROGRAMA DE INTERCAMBIADORES VIALES GUAYAQUIL	1 CONSTRUCCION	8.000.000,00

PRESUPUESTO GENERAL DEL ESTADO
GOBIERNO CENTRAL
CONSOLIDADO POR ESTRUCTURA PROGRAMATICA
EN US DOLARES



República del Ecuador



Ministerio de Finanzas
del Ecuador

Sectorial	Entidad	Programa	Proyecto	Actividad	Presupuesto 2008
			17 PROGRAMA DE INTERCAMBIADORES VIALES GUAYAQUIL		8.000.000,00
			18 PLAN DE DESARROLLO VIAL DE GUAYAQUIL	1 DESARROLLO	5.623.946,93
			18 PLAN DE DESARROLLO VIAL DE GUAYAQUIL		5.623.946,93
			19 CARRETERA HUATARACO - RIO PUCUNO, GUAMANIYACU-NARUPA DE LA VIA HOLLIN-LORETO-COCA	1 CONSTRUCCION	4.200.000,00
			19 CARRETERA HUATARACO - RIO PUCUNO, GUAMANIYACU-NARUPA DE LA VIA HOLLIN-LORETO-COCA		4.200.000,00
			2 CFA 2349 CORREDOR VIAL SUR	1 REHABILITACION O MEJORAMIENTO, RECONSTRUCCION	3.016.000,00
			2 CFA 2349 CORREDOR VIAL SUR		3.016.000,00
			3 CFA 3032 PROGRAMA SECTORIAL DE TRANSPORTE Y COMPETITIVIDAD (PRIMER CONTRATO)	1 REHABILITACION, RECONSTRUCCION, RECTIFICACION	16.063.000,00
			3 CFA 3032 PROGRAMA SECTORIAL DE TRANSPORTE Y COMPETITIVIDAD (PRIMER CONTRATO)		16.063.000,00
			4 CFA 3210 PROGRAMA SECTORIAL DE TRANSPORTE Y COMPETITIVIDAD (SEGUNDO CONTRATO)	1 REHABILITACION, RECONSTRUCCION, RECTIFICACION	41.800.000,00
			4 CFA 3210 PROGRAMA SECTORIAL DE TRANSPORTE Y COMPETITIVIDAD (SEGUNDO CONTRATO)		41.800.000,00
			6 CFA 3777 PROGRAMA SECTORIAL DE TRANSPORTE Y COMPETITIVIDAD (TERCER CONTRATO)	1 REHABILITACION, RECONSTRUCCION, RECTIFICACION	7.406.136,00
			6 CFA 3777 PROGRAMA SECTORIAL DE TRANSPORTE Y COMPETITIVIDAD (TERCER CONTRATO)		7.406.136,00
			8 BEDE 30203 TERMINACION 11 PROYECTOS TRONCAL AMAZONICA	1 MEJORAMIENTO	5.900.000,00
			8 BEDE 30203 TERMINACION 11 PROYECTOS TRONCAL AMAZONICA		5.900.000,00
			9 BEDE 10712 TERMINACION CARRETERA ESMERALDAS SUA Y CARRETERA PUYO SANTA CLARA	1 CONSTRUCCION	15.953.861,44
			9 BEDE 10712 TERMINACION CARRETERA ESMERALDAS SUA Y CARRETERA PUYO SANTA CLARA		15.953.861,44
			24 DESARROLLO VIAL		356.024.724,37

PRESUPUESTO GENERAL DEL ESTADO
GOBIERNO CENTRAL
CONSOLIDADO POR ESTRUCTURA PROGRAMATICA
EN US DOLARES

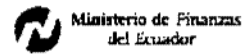
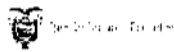

Sectorial	Entidad	Programa	Proyecto	Actividad	Presupuesto 2008
17	SECTORIAL COMUNIC S20 MINISTERIO DE	25	MANTENIMIENTO VIAL		
			1 MANTENIMIENTO VIAL AZUAY	1 Mantenimiento	1.040.931,00
			1 MANTENIMIENTO VIAL AZUAY		1.040.931,00
			10 MANTENIMIENTO VIAL IMBABURA	1 Mantenimiento	496.500,00
			10 MANTENIMIENTO VIAL IMBABURA		496.500,00
			11 MANTENIMIENTO VIAL LOJA	1 Mantenimiento	2.920.789,00
			11 MANTENIMIENTO VIAL LOJA		2.920.789,00
			12 MANTENIMIENTO VIAL LOS RIOS	1 Mantenimiento	950.219,00
			12 MANTENIMIENTO VIAL LOS RIOS		950.219,00
			13 MANTENIMIENTO VIAL MANABI	1 Mantenimiento	2.333.779,00
			13 MANTENIMIENTO VIAL MANABI		2.333.779,00
			14 MANTENIMIENTO VIAL MORONA SANTIAGO	1 Mantenimiento	1.652.178,00
			14 MANTENIMIENTO VIAL MORONA SANTIAGO		1.652.178,00
			15 MANTENIMIENTO VIAL NARIÑO	1 Mantenimiento	908.509,00
			15 MANTENIMIENTO VIAL NARIÑO		908.509,00
			16 MANTENIMIENTO VIAL PASTAZA	1 Mantenimiento	284.459,00
			16 MANTENIMIENTO VIAL PASTAZA		284.459,00
			17 MANTENIMIENTO VIAL PICHINCHA	1 Mantenimiento	716.536,00
			17 MANTENIMIENTO VIAL PICHINCHA		716.536,00
			18 MANTENIMIENTO VIAL TUNGURAHUA	1 Mantenimiento	762.049,00
			18 MANTENIMIENTO VIAL TUNGURAHUA		762.049,00
			19 MANTENIMIENTO VIAL ZAMORA	1 Mantenimiento	1.044.917,00
			19 MANTENIMIENTO VIAL ZAMORA		1.044.917,00
			2 MANTENIMIENTO VIAL BOLIVAR	1 Mantenimiento	409.582,00
			2 MANTENIMIENTO VIAL BOLIVAR		409.582,00
			20 MANTENIMIENTO VIAL SUCUMBIOS	1 Mantenimiento	1.633.779,00
			20 MANTENIMIENTO VIAL SUCUMBIOS		1.633.779,00
			21 MANTENIMIENTO VIAL ORELLANA	1 Mantenimiento	525.998,00
			21 MANTENIMIENTO VIAL ORELLANA		525.998,00
			22 MANTENIMIENTO VIAL ADMINISTRACION CENTRAL 1	1 Mantenimiento	19.979.493,34
			22 MANTENIMIENTO VIAL ADMINISTRACION CENTRAL 1		19.979.493,34
			3 MANTENIMIENTO VIAL CAÑAR	1 Mantenimiento	1.248.393,00
			3 MANTENIMIENTO VIAL CAÑAR		1.248.393,00
			4 MANTENIMIENTO VIAL CARCHI	1 Mantenimiento	715.677,00
			4 MANTENIMIENTO VIAL CARCHI		715.677,00
			5 MANTENIMIENTO VIAL COTOPAXI	1 Mantenimiento	682.219,00
			5 MANTENIMIENTO VIAL COTOPAXI		682.219,00
			6 MANTENIMIENTO VIAL SHIBOGAZ	1 Mantenimiento	1.322.324,00

LEXIS

**PRESUPUESTO GENERAL DEL ESTADO
GOBIERNO CENTRAL
CONSOLIDADO POR ESTRUCTURA PROGRAMATICA
EN US DOLARES**

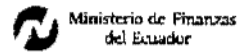
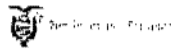

Sectorial	Entidad	Programa	Proyecto	Actividad	Presupuesto 2008
			6 MANTENIMIENTO VIAL CHIMBORAZO		1.823.226,00
			7 MANTENIMIENTO VIAL EL ORO	1 Mantenimiento	1.515.660,00
			7 MANTENIMIENTO VIAL EL ORO		1.515.660,00
			8 MANTENIMIENTO VIAL ESMERALDAS	1 Mantenimiento	1.560.433,00
			8 MANTENIMIENTO VIAL ESMERALDAS		1.560.433,00
			9 MANTENIMIENTO VIAL GUAYAS	1 Mantenimiento	640.226,00
			9 MANTENIMIENTO VIAL GUAYAS		640.226,00
		25 MANTENIMIENTO VIAL			43.845.552,34
		26 CONSTRUCCIÓN DE CAMINOS VECINALES	1 CAMINOS VECINALES	1 MEJORAMIENTO CONSTRUCCION	25.000.000,00
			1 CAMINOS VECINALES		25.000.000,00
		26 CONSTRUCCION DE CAMINOS VECINALES			25.000.000,00
					520 MINISTERIO DE TRANSPORTE Y OBRAS PUBLICAS
					522 DIRECCION GENERAL DE AVIACION CIVIL
		20 ADMINISTRACION GENERAL DEL TRANSPORTE AEREO	0 SIN PROYECTO	1 ADMINISTRACION DEL TRANSPORTE AEREO	50.920.315,74
			0 SIN PROYECTO		50.920.315,74
			CONSTRUCCION INFRAESTRUCTURA AEROPORTUARIA	CONSTRUCCION INFRAESTRUCTURA AEROPORTUARIA	300.000,00
			1 CONSTRUCCION INFRAESTRUCTURA AEROPORTUARIA		300.000,00
			2 MANTENIMIENTO DE LA INFRAESTRUCTURA AEROPORTUARIA	6 MANTENIMIENTO DE LA INFRAESTRUCTURA AEROPORTUARIA	4.000.000,00
			2 MANTENIMIENTO DE LA INFRAESTRUCTURA AEROPORTUARIA		4.000.000,00
			3 IMPLEMENTACION Y EQUIPAMIENTO DE TECNOLOGIA AERONAUTICA	8 IMPLEMENTACION Y EQUIPAMIENTO DE TECNOLOGIA AERONAUTICA	4.080.000,00
			3 IMPLEMENTACION Y EQUIPAMIENTO DE TECNOLOGIA AERONAUTICA		4.080.000,00
			4 IMPLEMENTACION EQUIPO PARA CONTROL DE RADIOAYUDAS	1 ADQUISICION AVIONETA PARA CALIBRACION DE AYUDAS DE NAVEGACION AEREA A NIVEL NACIONAL	3.780.000,00
			4 IMPLEMENTACION EQUIPO PARA CONTROL DE RADIOAYUDAS		3.780.000,00
			7 MEJORAMIENTO AEROPUERTO MARISCAL LAMAR DE CUENCA	1 MEJORAMIENTO AEROPUERTO MARISCAL LAMAR DE CUENCA	2.262.000,00
			7 MEJORAMIENTO AEROPUERTO MARISCAL LAMAR DE CUENCA		2.262.000,00
			8 OBRAS DE INFRAESTRUCTURA AEROPUERTO DE LOJA	1 OBRAS DE INFRAESTRUCTURA AEROPUERTO DE LOJA	500.000,00
			8 OBRAS DE INFRAESTRUCTURA AEROPUERTO DE LOJA		500.000,00
			9 CONSTRUCCION TORRE DE CONTROL DEL AEROPUERTO DE LA ISLA DE BALTRA	1 CONSTRUCCION TORRE DE CONTROL DEL AEROPUERTO DE LA ISLA DE BALTRA	150.000,00
			9 CONSTRUCCION TORRE DE CONTROL DEL AEROPUERTO DE LA ISLA DE BALTRA		150.000,00

PRESUPUESTO GENERAL DEL ESTADO
GOBIERNO CENTRAL
CONSOLIDADO POR ESTRUCTURA PROGRAMATICA
EN US DOLARES

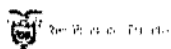

Sectorial	Entidad	Programa	Proyecto	Actividad	Presupuesto 2008
		20 ADMINISTRACION GENERAL DEL TRANSPORTE AEREO			65.992.315,74
	522 DIRECCION GENERAL DE AVIACION CIVIL				65.992.315,74
	534 CONSEJO NACIONAL DE AVIACION CIVIL	20 SUPERVISION Y REGULACION DEL TRANSPORTE AEREO	0 SIN PROYECTO	1 ADMINISTRACION DE LA SUPERVISION Y REGULACION DEL TRANSPORTE AEREO	928.915,40
			0 SIN PROYECTO		928.915,40
		20 SUPERVISION Y REGULACION DEL TRANSPORTE AEREO			928.915,40
	534 CONSEJO NACIONAL DE AVIACION CIVIL				928.915,40
17 SECTORIAL COMUNICACIONES					691.398.497,06
18 SECTORIAL DESARROLLO URBANO Y VIVIENDA	550 MINISTERIO DE DESARROLLO URBANO Y VIVIENDA	01 ADMINISTRACION, OPERACION Y APOYO DE SERVICIOS DE LA VIVIENDA Y ASUNTOS DE LA COMUNIDAD	0 SIN PROYECTO	1 ADMINISTRACION SERVICIOS DE LA VIVIENDA Y ASUNTOS DE LA COMUNIDAD	5.586.098,64
			0 SIN PROYECTO		5.586.098,64
		01 ADMINISTRACION, OPERACION Y APOYO DE SERVICIOS DE LA VIVIENDA Y ASUNTOS DE LA COMUNIDAD			5.586.098,64
		20 FOMENTO Y DESARROLLO DE LA VIVIENDA	0 SIN PROYECTO	1 ADM INISTRACION DE ASUNTOS DE LA VIVIENDA	2.143.633,37
			0 SIN PROYECTO		2.143.633,37
				1 VIVIENDA URBANO MARGINAL	5.000.000,00
				10-VIVIENDA URBANO MARGINAL	5.000.000,00
				11 PROGRAMAS DE VIVIENDA DE INTERES SOCIAL	2.775.424,08
				11 PROGRAMAS DE VIVIENDA DE INTERES SOCIAL	2.775.424,08
				12 SISTEMA DE INCENTIVOS DE VIVIENDA	1.500.000,00
				12 SISTEMA DE INCENTIVOS DE VIVIENDA	1.500.000,00
				13 VIVIENDA URBANA SIV	5.000.000,00
				13 VIVIENDA URBANA SIV	5.000.000,00
				2 VIVIENDA URBANA	30.418.000,00
				2 VIVIENDA URBANA	30.418.000,00
				3 VIVIENDA URBANA SIV MAGISTERIO	1.803.425,92
				3 VIVIENDA URBANA SIV MAGISTERIO	1.803.425,92
				4 PROGRAMA DE VIVIENDA RURAL Y URBANO MARGINAL	8.700.000,00
				4 PROGRAMA DE VIVIENDA RURAL Y URBANO MARGINAL	8.700.000,00
				5 FIDEICOMISOS - SISTEMA DE INCENTIVOS DE VIVIENDA	1.796.400,00
				5 FIDEICOMISOS - SISTEMA DE INCENTIVOS DE VIVIENDA	1.796.400,00
				6 LEY DE VIVIENDA	124.750,00
				6 LEY DE VIVIENDA	124.750,00
				7 PROGRAMA DE INTERVENCION TERRITORIAL INTEGRAL	2.200.000,00
				7 PROGRAMA DE INTERVENCION TERRITORIAL INTEGRAL	2.200.000,00

**PRESUPUESTO GENERAL DEL ESTADO
GOBIERNO CENTRAL
CONSOLIDADO POR ESTRUCTURA PROGRAMATICA
EN US DOLARES**

Ministerio de Finanzas y
Administración PúblicaMinisterio de Finanzas
del Ecuador

Sectorial	Entidad	Programa	Proyecto	Actividad	Presupuesto 2008		
13	SECTORIAL DESARROLLO	550	MINISTERIO DE FOMENTO Y DESARROLLO DE	8 BONO DE DESARROLLO URBANO	1 BONO DE DESARROLLO URBANO	140.000.000,00	
						140.000.000,00	
				9 PROMADEC PROGRAMA DE SANEAMIENTO AMBIENTAL CON MUNICIPIOS	1 SANEAMIENTO AMBIENTAL CON MUNICIPIOS	80.000.000,00	
						80.000.000,00	
				9 PROMADEC PROGRAMA DE SANEAMIENTO AMBIENTAL CON MUNICIPIOS		281.461.633,37	
				20 FOMENTO Y DESARROLLO DE LA VIVIENDA			
				21 DOTACIÓN DE AGUA POTABLE, ALCANTARILLADO, SANEAMIENTO Y RESIDUOS SOLIDOS	0 SIN PROYECTO	1 COMPENSACIONES, SUBSIDIOS Y PRESTAMOS PARA ABASTECIMIENTO DE AGUA POTABLE	2.049.885,84
						2.049.885,84	
				0 SIN PROYECTO		2.049.885,84	
				1 OBRAS PUBLICAS FONASA	1 OBRAS PUBLICAS FONASA	82.772,14	
						82.772,14	
				1 OBRAS PUBLICAS FONASA		82.772,14	
				BIRF-7401-EC-AGUAS RURALES (PRAGUAS)	1 BIRF-7401-EC-AGUAS RURALES (PRAGUAS)	15.800.000,00	
						15.800.000,00	
				1 BIRF-7401-EC-AGUAS RURALES (PRAGUAS)		15.800.000,00	
				3 PROYEC. REHAB. SISTEMAS DE AGUA POTABLE Y A. SAN. FDO. SOLIDARIDAD	1 PROYEC. REHAB. SISTEMAS DE AGUA POTABLE Y A. SAN. FDO. SOLIDARIDAD	600.000,00	
						600.000,00	
				3 PROYEC. REHAB. SISTEMAS DE AGUA POTABLE Y A. SAN. FDO. SOLIDARIDAD		600.000,00	
				4 PROYECTO DE A.P. DEL SISTEMA REGIONAL PESILLO-IMBABURA	1 PROYECTO DE A.P. DEL SISTEMA REGIONAL PESILLO-IMBABURA	10.000.000,00	
						10.000.000,00	
				4 PROYECTO DE A.P. DEL SISTEMA REGIONAL PESILLO-IMBABURA		10.000.000,00	
				5 AGUA POTABLE GALAPAGOS	1 AGUA POTABLE GALAPAGOS	1.665.000,00	
						1.665.000,00	
				5 AGUA POTABLE GALAPAGOS		1.665.000,00	
				6 ABASTECIMIENTO DE A. P. Y AGUA TRATADA VARIOS CANTONES	1 ABASTECIMIENTO DE A. P. Y AGUA TRATADA VARIOS CANTONES	1.000.000,00	
						1.000.000,00	
				6 ABASTECIMIENTO DE A. P. Y AGUA TRATADA VARIOS CANTONES		1.000.000,00	
				74 ALCANTARILLADO SANITARIO II ETAPA MUN. DE LA TRONCAL	1 ALCANTARILLADO SANITARIO II ETAPA MUN. DE LA TRONCAL	1.067.079,20	
						1.067.079,20	
				74 ALCANTARILLADO SANITARIO II ETAPA MUN. DE LA TRONCAL		1.067.079,20	
				8 PLAN MAESTRO DE A.P. PARA PORTOVEJO	1 PLAN MAESTRO DE A.P. PARA PORTOVEJO	12.000.000,00	
						12.000.000,00	
				8 PLAN MAESTRO DE A.P. PARA PORTOVEJO		12.000.000,00	
				86 ENCAUZAMIENTO QUEBRADA DE ALAJUELA	1 ENCAUZAMIENTO QUEBRADA DE ALAJUELA	480.000,00	
						480.000,00	
				86 ENCAUZAMIENTO QUEBRADA DE ALAJUELA		480.000,00	
				97 ATN-MANEJO DE RESIDUOS SOLIDOS PIRS	1 ATN-MANEJO DE RESIDUOS SOLIDOS PIRS	150.000,00	
						150.000,00	
				97 ATN-MANEJO DE RESIDUOS SOLIDOS PIRS		150.000,00	

**PRESUPUESTO GENERAL DEL ESTADO
GOBIERNO CENTRAL
CONSOLIDADO POR ESTRUCTURA PROGRAMATICA
EN US DOLARES**

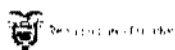

**Ministerio de Finanzas
del Ecuador**

Sectorial	Entidad	Programa	Proyecto	Actividad	Presupuesto 2008
			87 ATN-MANEJO DE RESIDUOS SOLIDOS - PIRS		150.000,00
			9 PROGRAMA DE AGUA POTABLE Y SANEAMIENTO CIUDADES INTERMEDIAS	1 PROGRAMA DE AGUA POTABLE Y SANEAMIENTO CIUDADES INTERMEDIAS (PRASCI)	100.000,00
			9 PROGRAMA DE AGUA POTABLE Y SANEAMIENTO CIUDADES INTERMEDIAS		100.000,00
			90 ESTUDIOS - CONSTRUCCION SISTEMAS DE AGUA POTABLE EXTREMA POBREZA	1 ESTUDIOS - CONSTRUCCION SISTEMAS DE AGUA POTABLE EXTREMA POBREZA	1.583.962,03
			90 ESTUDIOS - CONSTRUCCION SISTEMAS DE AGUA POTABLE EXTREMA POBREZA		1.583.962,03
			91 REHABILITACION SISTEMAS Y ASISTENCIA TECNICA JUNTAS DE AGUA POTABLE	1 REHABILITACION SISTEMAS Y ASISTENCIA TECNICA JUNTAS DE AGUA POTABLE	2.500.000,00
			91 REHABILITACION SISTEMAS Y ASISTENCIA TECNICA JUNTAS DE AGUA POTABLE		2.500.000,00
			92 MANEJO INTEGRAL DE RESIDUOS SOLIDOS	1 MANEJO INTEGRAL DE RESIDUOS SOLIDOS	500.000,00
			92 MANEJO INTEGRAL DE RESIDUOS SOLIDOS		500.000,00
			94 PROGRAMA DE AGUA POTABLE CORDON FRONTERIZO	1 PROGRAMA DE AGUA POTABLE CORDON FRONTERIZO	1.000.000,00
			94 PROGRAMA DE AGUA POTABLE CORDON FRONTERIZO		1.000.000,00
			95 I ETAPA ALCANTARRILLADO PLUVIAL Y SANITARIO VARIOS SECTORES URBANOS Y PARROQUIALES DE PORTOVIEJO	1 ALCANTARRILLADO PLUVIAL Y SANITARIO VARIOS SECTORES DE PORTOVIEJO I ETAPA	21.800.000,00
			95 I ETAPA ALCANTARRILLADO PLUVIAL Y SANITARIO VARIOS SECTORES URBANOS Y PARROQUIALES DE PORTOVIEJO		21.800.000,00
			96 FISCALIZACION Y CONTROL DE CONVENIOS	1 FISCALIZACION Y CONTROL DE CONVENIOS	423.973,27
			96 FISCALIZACION Y CONTROL DE CONVENIOS		423.973,27
			21 DOTACION DE AGUA POTABLE, ALCANTARRILLADO, SANEAMIENTO Y RESIDUOS SOLIDOS		72.802.672,48
		23 PLANIFICACION Y DESARROLLO DE LA COMUNIDAD	0 SIN PROYECTO	1 ADMINISTRACION, OPERACION Y APOYO DE OTROS SERVICIOS DE LA VIVIENDA Y ASUNTOS DE LA COMUNIDAD	1.389.306,21
			0 SIN PROYECTO		1.389.306,21
			1 PROGRAMA DE MEJORAMIENTO DE BARRIOS (PROMIB)	1 ATN PARA PROGRAMA DE MEJORAMIENTO DE BARRIOS (PROMBI)	3.493.018,00
			1 PROGRAMA DE MEJORAMIENTO DE BARRIOS (PROMIB)		3.493.018,00
			34 LEY DE ORDENAMIENTO TERRITORIAL	1 LEY DE ORDENAMIENTO TERRITORIAL	58.393,00

**PRESUPUESTO GENERAL DEL ESTADO
GOBIERNO CENTRAL
CONSOLIDADO POR ESTRUCTURA PROGRAMATICA
EN US DOLARES**

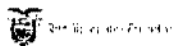

**Ministerio de Finanzas
del Ecuador**

Sectorial	Entidad	Programa	Proyecto	Actividad	Presupuesto 2008
			34 LEY DE ORDENAMIENTO TERRITORIAL		58.393,00
			35 PLAN NACIONAL DE ORDENAMIENTO TERRITORIAL	1 PLANES DE DESARROLLO TERRITORIAL	957.792,00
			35 PLAN NACIONAL DE ORDENAMIENTO TERRITORIAL		957.792,00
			39 TITULACION - LEGALIZACION DE TIERRAS	1 TITULACION - LEGALIZACION DE TIERRAS	3.188.170,94
			39 TITULACION - LEGALIZACION DE TIERRAS		3.188.170,94
			40 QUEBRADA MONTESANTO Y GALAPAGOS	1 QUEBRADA MONTESANTO Y GALAPAGOS	4.013.221,00
			40 QUEBRADA MONTESANTO Y GALAPAGOS		4.013.221,00
			41 EQUIPAMIENTO CANTONAL	1 EQUIPAMIENTO CANTONAL	975.805,00
			41 EQUIPAMIENTO CANTONAL		975.805,00
			42 ASISTENCIA TECNICA CATASTROS	1 ASISTENCIA TECNICA CATASTROS	42.500,00
			42 ASISTENCIA TECNICA CATASTROS		42.500,00
			43 CATASTROS BIENES SECTOR PUBLICO	1 CATASTROS BIENES SECTOR PUBLICO	447.500,00
			43 CATASTROS BIENES SECTOR PUBLICO		447.500,00
			44 LEY NACIONAL DE CATASTROS	1 LEY NACIONAL DE CATASTROS	125.000,00
			44 LEY NACIONAL DE CATASTROS		125.000,00
		23 PLANIFICACION Y DESARROLLO DE LA COMUNIDAD			14.690.706,15
	550 MINISTERIO DE DESARROLLO URBANO Y VIVIENDA				374.541.110,64
18 SECTORIAL DESARROLLO URBANO Y VIVIENDA					374.541.110,64
19 OTROS ORGANISMOS DEL ESTADO	580 TRIBUNAL SUPREMO ELECTORAL	20 GARANTIA DEL DERECHO AL SUFRAGIO	0 SIN PROYECTO	1 ADMINISTRACION GENERAL DEL DERECHO AL SUFRAGIO	89.029.050,66
			0 SIN PROYECTO		89.029.050,66
		20 GARANTIA DEL DERECHO AL SUFRAGIO			89.029.050,66
	580 TRIBUNAL SUPREMO ELECTORAL				89.029.050,66
	581 TRIBUNAL CONSTITUCIONAL	20 GARANTIA DE LOS DERECHOS CONSTITUCIONALES	0 SIN PROYECTO	1 ADMINISTRACION GENERAL DE LA GARANTIA DE LOS DERECHOS CONSTITUCIONALES	6.354.312,94
				2 ADMINISTRACION DEL REGISTRO OFICIAL	1.054.233,70
			0 SIN PROYECTO		7.408.546,64
		20 GARANTIA DE LOS DERECHOS CONSTITUCIONALES			7.408.546,64
	581 TRIBUNAL CONSTITUCIONAL				7.408.546,64
19 OTROS ORGANISMOS DEL ESTADO					96.437.597,30
					10.357.650.000,00

PRESUPUESTO DEL GOBIERNO CENTRAL

CUADRO 1.10
SECTOR GRUPO
UNIDAD EJECUTORA GRUPO-FUENTE



LEXIS S.A.

SECTOR 00
GOBIERNO CENTRAL

996 INGRESOS Y TRANSFERENCIAS

997 DEUDA PÚBLICA

**PRESUPUESTO GENERAL DEL ESTADO
GOBIERNO CENTRAL
CONSOLIDADO POR SECTORIAL - GRUPO FUENTE
INGRESOS
EN US DOLARES**

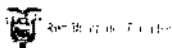

Sectorial: 00 :: SECTORIAL GOBIERNO CENTRAL

Grupos de Ingresos	Codificado 2007	Presupuesto 2008	Variación Absoluta	Variación Relativa
110000 IMPUESTOS	4.527.546.195,83	5.029.533.255,38	501.987.059,55	11,09
130000 TASAS Y CONTRIBUCIONES	12.300.000,00	13.256.103,38	956.103,38	7,77
140000 VENTA DE BIENES Y SERVICIOS	581.596.613,52	0,00	-581.596.613,52	-100,00
170000 RENTAS DE INVERSIONES Y MULTAS	39.921.000,00	52.673.356,23	12.752.356,23	31,94
180000 TRANSFERENCIAS Y DONACIONES CORRIENTES	419.530.226,72	595.760.428,74	176.230.202,02	42,01
190000 OTROS INGRESOS	5.770.583,14	19.932.591,79	14.062.008,65	243,68
240000 VENTA DE ACTIVOS NO FINANCIEROS	874.184.871,66	0,01	-874.184.871,65	-100,00
280000 TRANSFERENCIAS Y DONACIONES DE CAPITAL E INVERSION	601.315.314,63	2.142.182.489,32	1.540.867.174,69	256,25
360000 FINANCIAMIENTO PUBLICO	2.058.834.605,86	1.275.922.871,59	-782.911.734,27	-38,03
370000 SALDOS DISPONIBLES	0,00	50.000.000,00	50.000.000,00	0,00
	9.120.999.411,36	9.179.161.096,44	58.161.685,08	0,64

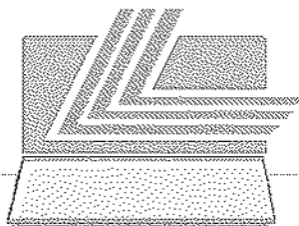

LEXIS S.A.

**PRESUPUESTO GENERAL DEL ESTADO
GOBIERNO CENTRAL
CONSOLIDADO POR SECTORIAL - GRUPO FUENTE
GASTOS
EN US DOLARES**

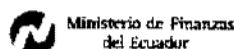
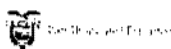

Sectorial: 00 :: SECTORIAL GOBIERNO CENTRAL

Grupo Gastos	Codificado 2007	Presupuesto 2008	Variación Absoluta	Variación Relativa
510000 GASTOS EN PERSONAL	91.138.109,86	30.000.000,00	-51.138.109,86	-63,03
530000 BIENES Y SERVICIOS DE CONSUMO	0,00	3.420.265,75	3.420.265,75	0,00
560000 GASTOS FINANCIEROS	897.538.165,53	848.045.212,82	-49.492.952,71	-5,51
570000 OTROS GASTOS CORRIENTES	4.144.000,00	14.034.000,00	9.890.000,00	238,56
580000 TRANSFERENCIAS Y DONACIONES CORRIENTES	904.954.666,57	758.097.528,02	-146.857.146,55	-16,23
590000 PREVISIONES PARA REASIGNACIONES	17.411.951,84	11.500.000,00	-5.911.951,84	-33,95
710000 GASTOS EN PERSONAL PARA INVERSION	1.851.725,09	0,00	-1.851.725,09	-100,00
770000 OTROS GASTOS DE INVERSION	2.500.716,50	0,00	-2.500.716,50	-100,00
870000 INVERSIONES FINANCIERAS	3.224.037,00	2.856.465,00	-367.572,00	-11,40
880000 TRANSFERENCIAS Y DONACIONES DE CAPITAL	1.026.784.942,85	1.185.341.346,46	158.556.403,61	15,44
960000 AMORTIZACION DE LA DEUDA PUBLICA	1.544.539.325,89	838.749.190,48	-705.790.135,41	-45,70
970000 PASIVO CIRCULANTE	0,00	21.906.477,48	21.906.477,48	0,00
	4.484.087.641,13	3.713.950.478,01	-770.137.163,12	-17,17

**PRESUPUESTO GENERAL DEL ESTADO
GOBIERNO CENTRAL
CONSOLIDADO POR SECTORIAL - GRUPO FUENTE
EN US DOLARES**

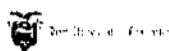

Sectorial: 00 :: SECTORIAL GOBIERNO CENTRAL						
Entidad	Grupo Ingresos	Fuente	Codificado 2007	Presupuesto 2008	Variación Absoluta	Variación Relativa
996 INGRESOS Y TRANSFERENCIAS	110000	000	4.527.546.195,83	5.029.533.255,38	501.987.059,55	11,09
	110000		4.527.546.195,83	5.029.533.255,38	501.987.059,55	11,09
	130000	000	12.300.000,00	13.256.103,38	956.103,38	7,77
	130000		12.300.000,00	13.256.103,38	956.103,38	7,77
	140000	000	581.596.613,52	0,00	-581.596.613,52	-100,00
	140000		581.596.613,52	0,00	-581.596.613,52	-100,00
	170000	000	39.921.000,00	52.673.356,23	12.752.356,23	31,94
	170000		39.921.000,00	52.673.356,23	12.752.356,23	31,94
	180000	000	419.530.226,72	595.760.428,74	176.230.202,02	42,01
	180000		419.530.226,72	595.760.428,74	176.230.202,02	42,01
	190000	000	5.770.583,14	19.832.591,79	14.062.008,65	243,68
	190000		5.770.583,14	19.832.591,79	14.062.008,65	243,68
	240000	000	874.184.871,66	0,01	-874.184.871,65	-100,00
	240000		874.184.871,66	0,01	-874.184.871,65	-100,00
	280000	000	601.315.314,63	2.142.182.489,32	1.540.867.174,69	256,25
	280000		601.315.314,63	2.142.182.489,32	1.540.867.174,69	256,25
	360000	200	997.642.005,11	0,00	-997.642.005,11	-100,00
		300	1.061.192.600,75	0,00	-1.061.192.600,75	-100,00
	360000		2.058.834.605,86	0,00	-2.058.834.605,86	-100,00
	370000	000	0,00	50.000.000,00	50.000.000,00	0,00
	370000		0,00	50.000.000,00	50.000.000,00	0,00
996 INGRESOS Y TRANSFERENCIAS			9.120.999.411,36	7.903.238.224,85	-1.217.761.186,51	-13,35
997 DEUDA PUBLICA	360000		0,00	796.500.746,01	796.500.746,01	0,00
		300	0,00	479.422.125,58	479.422.125,58	0,00
	360000		0,00	1.275.922.871,59	1.275.922.871,59	0,00
997 DEUDA PUBLICA			0,00	1.275.922.871,59	1.275.922.871,59	0,00

**PRESUPUESTO GENERAL DEL ESTADO
GOBIERNO CENTRAL
CONSOLIDADO POR SECTORIAL - GRUPO FUENTE
EN US DOLARES**

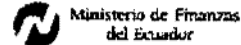
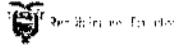

Sectorial: 00 :: SECTORIAL GOBIERNO CENTRAL						
Entidad	Grupo Gastos	Fuente	Codificado 2007	Presupuesto 2008	Variación Absoluta	Variación Relativa
996 INGRESOS Y TRANSFERENCIAS	510000	000	81.138.109,86	30.000.000,00	-51.138.109,86	-63,03
	510000		81.138.109,86	30.000.000,00	-51.138.109,86	-63,03
	530000	000	0,00	3.420.265,75	3.420.265,75	0,00
	530000		0,00	3.420.265,75	3.420.265,75	0,00
	570000	000	4.144.000,00	14.034.000,00	9.890.000,00	238,66
	570000		4.144.000,00	14.034.000,00	9.890.000,00	238,66
	580000	000	904.954.666,57	758.097.520,02	-146.857.146,55	-16,23
	580000		904.954.666,57	758.097.520,02	-146.857.146,55	-16,23
	590000	000	17.411.951,84	11.500.000,00	-5.911.951,84	-33,95
	590000		17.411.951,84	11.500.000,00	-5.911.951,84	-33,95
	710000	000	1.851.725,09	0,00	-1.851.725,09	-100,00
	710000		1.851.725,09	0,00	-1.851.725,09	-100,00
	770000	000	2.500.716,50	0,00	-2.500.716,50	-100,00
	770000		2.500.716,50	0,00	-2.500.716,50	-100,00
	870000	000	3.224.037,00	2.856.465,00	-367.572,00	-11,40
	870000		3.224.037,00	2.856.465,00	-367.572,00	-11,40
	880000	000	986.489.393,85	1.005.027.481,01	18.538.087,16	1,88
		200	10.000.000,00	46.310.633,92	36.310.633,92	363,11
		300	30.295.549,00	134.003.231,53	103.707.682,53	342,32
	880000		1.026.784.942,85	1.185.341.346,46	158.556.403,61	15,44
996 INGRESOS Y TRANSFERENCIAS			2.042.010.149,71	2.005.249.597,23	-36.760.552,48	-1,80
997 DEUDA PÚBLICA	560000	000	897.538.165,53	848.045.212,82	-49.492.952,71	-5,51
	560000		897.538.165,53	848.045.212,82	-49.492.952,71	-5,51
	960000	000	0,00	634.000.000,00	634.000.000,00	0,00
		200	749.300.000,00	127.695.197,59	-621.604.802,41	-82,96
		300	795.239.325,89	77.053.992,89	-718.185.333,00	-90,31
	960000		1.544.539.325,89	838.749.190,48	-705.790.135,41	-45,70
	970000	300	0,00	21.906.477,48	21.906.477,48	0,00
	970000		0,00	21.906.477,48	21.906.477,48	0,00
997 DEUDA PÚBLICA			2.442.077.491,42	1.708.700.880,78	-733.376.610,64	-30,03

PRESUPUESTO DEL GOBIERNO CENTRAL 2008



001 CONGRESO NACIONAL

002 BIBLIOTECA DE LA FUNCION LEGISLATIVA

003 PARLAMENTO ANDINO (OFICINA NACIONAL)

Institución: 001-0000-0000 CONGRESO NACIONAL.

Base legal que rige el accionar de la institución:

CONSTITUCIÓN POLÍTICA DE LA REPÚBLICA (CODIFICADA) R.O. 1 DE 11 DE AGOSTO DE 1998
 LEY ORGÁNICA DE LA FUNCIÓN LEGISLATIVA LEY 139 R.O. 862 DE 28 DE ENERO DE 1992.
 LEY REFORMATIVA DE LA LEY DE CARRERA ADMINISTRATIVA DE LA FUNCIÓN LEGISLATIVA LEY 128 R.O. 806 DE NOVIEMBRE DE 1991.

Visión Institucional

ASPIRAMOS QUE EL CONGRESO NACIONAL CONSOLIDE LA REPRESENTATIVIDAD DEL PUEBLO ECUATORIANO ASÍ COMO SU RESPETABILIDAD POR EL CUMPLIMIENTO EXACTO DE SUS ATRIBUCIONES CONSTITUCIONALES DE LEGISLAR, FISCALIZAR Y DE CONTINUAR SIENDO UNO DE LOS PILARES DE LA DEMOCRACIA. PARA ELLO ES INDISPENSABLE QUE ACTUE PERMANENTEMENTE CON TRANSPARENCIA, PATRIOTISMO Y SENTIDO SOCIAL.

Misión Institucional

EL CONGRESO NACIONAL DEL ECUADOR ACTUA EN FUNCIÓN DEL MANDATO CONSTITUCIONAL: PRODUCE LEYES, DECRETOS, ACUERDO Y RESOLUCIONES CON EL APOORTE DE LA CIUDADANÍA TRABAJANDO SOBRE LA BASE DE UNA ESTRUCTURA ORGANIZACIONAL MODERNA EN BENEFICIO DEL PAÍS.

Objetivo Estratégico años 2008 - 2010		Objetivos Operativos año 2008	
No.	Descripción	No.	Descripción
2	LEGISLAR Y FISCALIZAR CON SENTIDO NACIONAL EN FUNCIÓN DE LAS ASPIRACIONES Y NECESIDADES DEL PUEBLO ECUATORIANO	1	APORTAR AL DESARROLLO DEL PAÍS MEDIANTE LA EXPEDICIÓN DE LEYES

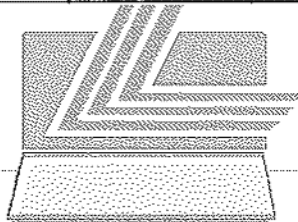

LEXIS S.A.

Institución: 002-0000-0000 BIBLIOTECA DE LA FUNCION LEGISLATIVA

Base legal que rige el accionar de la institución:

LEY ORGANICA DE LA FUNCION LEGISLATIVA Registro Oficial Nro 862 del 28 de enero de 1992.
 LEY DE CARRERA ADMINISTRATIVA DE LA FUNCION LEGISLATIVA Registro Oficial Nro 479 de 15 de julio de 1986.
 LEY REFORMATORIA A LA LEY DE CARRERA ADMINISTRATIVA DE LA FUNCION LEGISLATIVA. Registro Oficial Nro 806 del 6 de noviembre de 1991.
 LEY REFORMATORIA A LA LEY DE CARRERA ADMINISTRATIVA DE LA FUNCION LEGISLATIVA Registro Oficial Nro 34 del 25 de septiembre de 1992.
 LEY REFORMATORIA A LA LEY DE CARRERA ADMINISTRATIVA DE LA FUNCION LEGISLATIVA. Registro Oficial Nro 290 del 3 de abril de 1998.
 REGLAMENTO INTERNO DE LA FUNCION LEGISLATIVA del Presupuesto del Congreso Art. 163.
 REGLAMENTO INTERNO DEL ARCHIVO-BIBLIOTECA
 Registro Oficial Nro 582 del 9 de septiembre de 1965

Visión Institucional

SER UNA INSTITUCION ALTAMENTE TECNIFICADA CON PERSONAL CALIFICADO DENTRO DEL AREA ADMINISTRADORA DE UN ARCHIVO DE IMAGENES DIGITALES QUE EVITE EL MANEJO DE ORIGINALES CON NORMATIVAS Y PROCEDIMIENTOS QUE SATISFAGAN LA EXIGENCIA DE NUESTROS USUARIOS.

Misión Institucional

EL ARCHIVO-BIBLIOTECA DE LA FUNCION LEGISLATIVA ES UNA INSTITUCION PUBLICA. QUE CONSERVA Y ADMINISTRA LA DOCUMENTACION CREADA Y RECIBIDA POR LA LEGISLATURA, DESDE 1830 HASTA LA PRESENTE FECHA; Y DE ALGUNA DOCUMENTACION DE LA REAL AUDIENCIA DE QUITO.
 VELAMOS POR LA INTEGRIDAD Y PRESERVACION DEL FONDO DOCUMENTAL, SU MANTENIMIENTO Y CONSERVACION EN LAS MEJORES CONDICIONES POSIBLES. PARA LAS PRESENTES Y FUTURAS GENERACIONES. SOMOS FUENTE DE CONSULTA E INVESTIGACION PARA EL CONGRESO NACIONAL, INVESTIGADORES, ESTUDIANTES DE LOS DIFERENTES NIVELES Y PUBLICO EN GENERAL.

Objetivo Estratégico años 2008 - 2010		Objetivos Operativos año 2008
No	Descripción	Descripción
1	FORTALECER Y FACILITAR EL SERVICIO DE REFERENCIA PERSONAL CON RED ELECTRONICA TELEFONICA Y PRESENCIAL A LOS ORGANISMOS POLITICOS Y PRIVADOS, PUBLICOS NACIONALES Y EXTRANAJEROS ASI COMO A LOS PARTICULARES UTILIZANDO TECNOLOGIA DE PUNTA Y TALENTO HUMANO CAPACITADO.	OBTENER EL CAPITAL HUMANO ACADEMICO Y PROFESIONAL CAPACITADO PARA CONFIGURAR UN MODELO INSTITUCIONAL ACORDE CON LAS NUEVAS TECNICAS LEGISLATIVAS Y DOCUMENTALES QUE RIGEN EN TODOS LOS PAISES

Institución: 003-0000-0000 PARLAMENTO ANDINO (OFICINA NACIONAL)

Base legal que rige el accionar de la Institución:

EL TRATADO CONSTITUTIVO DEL PARLAMENTO ANDINO PUBLICADO EN EL REGISTRO OFICIAL N° 634 DE FECHA 06 DE AGOSTO DE 2002.

Visión Institucional

CONSTITUIR LA EXPRESIÓN DEMOCRÁTICA COMO ÓRGANO CO-LEGISLADOR DEL SISTEMA DE INTEGRACIÓN SUBREGIONAL ANDINO, CONSOLIDANDO LA INTEGRACIÓN ANDINA, HEMISFÉRICA Y MUNDIAL, PARA GENERAR UN EQUILIBRIO DE PODER FRENTE A LOS RETOS FUNDAMENTALES DE NEGOCIACIÓN CON EL MERCOSUR, EL ÁREA DE LIBRE COMERCIO DE LAS AMÉRICAS (ALCA) Y LA UNIÓN EUROPEA QUE IMPLICA LA CRECIENTE GLOBALIZACIÓN DE LOS FENÓMENOS ECONÓMICOS, COMERCIALES, POLÍTICOS, SOCIALES Y CULTURALES QUE PROMUEVAN UN PROCESO INTEGRAL CON VISIÓN POLÍTICA Y ÉNFASIS EN EL PLENO DESARROLLO DEL SER HUMANO PARA EL EFECTO, SE ESTABLECERÁ ESPACIOS DE DIALOGO REFLEXIÓN, INVESTIGACIÓN CIENTÍFICA Y ACADÉMICA CON MIRAS A FORTALECER EL PROCESO DE ARMONIZACIÓN DE LOS CINCO PAÍSES, A TRAVÉS DE UN PLAN DE DESARROLLO ANDINO SOCIO-ECONÓMICO.

Misión Institucional

ORGANISMO SUPRANACIONAL DELIBERANTE DEL SISTEMA ANDINO DE INTEGRACIÓN (SAI) DE NATURALEZA COMUNITARIA, QUE EXAMINA Y DISCUTE TEMAS DE INTERÉS COMÚN DE LOS CINCO PAÍSES QUE FORMAN LA COMUNIDAD ANDINA, REPRESENTADOS POR LOS CINCO PARLAMENTARIOS, ELEGIDOS POR SUFRAGIO UNIVERSAL Y DIRECTO, QUIENES ACTÚAN EN FUNCIÓN DE LOS OBJETIVOS E INTERESES COMÚNES, PARA CONSTRUIR LAZOS FIRMES ENTRE LA SOCIEDAD CIVIL Y LOS LEGISLADORES ANDINOS.

Objetivo Estratégico años 2008 - 2010		Objetivos Operativos año 2008	
No	Descripción	No	Descripción
1	COADYUVAR A LA PROMOCIÓN Y ORIENTACIÓN DEL PROCESO DE INTEGRACIÓN DE LA COMUNIDAD ANDINA, PROMOVRIENDO LA PARTICIPACIÓN DE LOS PUEBLOS COMO ACTORES DEL PROCESO DE INTEGRACIÓN ANDINA.		PARTICIPAR EN LA PROMOCIÓN Y ORIENTACIÓN DEL PROCESO DE LA INTEGRACIÓN SUBREGIONAL ANDINA CON MIRAS A LA CONSOLIDACIÓN DE LA INTEGRACIÓN LATINOAMERICANA. PARTICIPANDO EN LA GENERACIÓN NORMATIVA DEL PROCESO MEDIANTE SUGERENCIAS A LOS ÓRGANOS DEL SISTEMA ANDINO DE INTEGRACIÓN DE PROYECTOS DE NORMAS SOBRE TEMAS DE INTERÉS COMÚN PARA SU INCORPORACIÓN EN EL ORDENAMIENTO JURÍDICO DE LA COMUNIDAD ANDINA.

**PRESUPUESTO GENERAL DEL ESTADO
GOBIERNO CENTRAL
CONSOLIDADO POR SECTORIAL - GRUPO FUENTE
INGRESOS
EN US DOLARES**

Sectorial: 01 .: SECTORIAL LEGISLATIVO.					
Grupos de Ingresos	Codificado 2007	Presupuesto 2008	Variación Absoluta	Variación Relativa	
190000 OTROS INGRESOS	11.000,00	0,00	-11.000,00	-100,00	
	11.000,00	0,00	-11.000,00	-100,00	

**PRESUPUESTO GENERAL DEL ESTADO
GOBIERNO CENTRAL
CONSOLIDADO POR SECTORIAL - GRUPO FUENTE
GASTOS
EN US DOLARES**

Sectorial: 01 .: SECTORIAL LEGISLATIVO.					
Grupo Gastos	Codificado 2007	Presupuesto 2008	Variación Absoluta	Variación Relativa	
510000 GASTOS EN PERSONAL	39.763.060,15	41.112.502,25	1.349.442,10	3,39	
530000 BIENES Y SERVICIOS DE CONSUMO	4.364.087,00	4.498.844,19	134.757,19	3,09	
570000 OTROS GASTOS CORRIENTES	38.500,00	241.500,00	203.000,00	527,27	
580000 TRANSFERENCIAS Y DONACIONES CORRIENTES	108.989,00	114.017,06	5.028,06	4,61	
590000 PREVISIONES PARA REASIGNACIONES	5.100.000,00	0,00	-5.100.000,00	-100,00	
750000 OBRAS PUBLICAS	3.500.000,00	0,00	-3.500.000,00	-100,00	
770000 OTROS GASTOS DE INVERSION	3.500.000,00	4.500.000,00	1.000.000,00	28,57	
840000 BIENES DE LARGA DURACION	465.122,00	466.322,00	1.200,00	0,26	
	56.839.758,15	50.933.185,50	-5.906.572,65	-10,39	

**PRESUPUESTO GENERAL DEL ESTADO
GOBIERNO CENTRAL
CONSOLIDADO POR SECTORIAL - GRUPO FUENTE
EN US DOLARES**

Sectorial: 01 .: SECTORIAL LEGISLATIVO.							
Entidad	Grupo Ingresos	Fuente	Codificado 2007	Presupuesto 2008	Variación Absoluta	Variación Relativa	
003 PARLAMENTO ANDINO (OFICINA NACIONAL)	190000	100	11.000,00	0,00	-11.000,00	-100,00	
	190000		11.000,00	0,00	-11.000,00	-100,00	
003 PARLAMENTO ANDINO (OFICINA NACIONAL)			11.000,00	0,00	-11.000,00	-100,00	

PRESUPUESTO GENERAL DEL ESTADO
GOBIERNO CENTRAL
CONSOLIDADO POR SECTORIAL - GRUPO FUENTE
EN US DOLARES

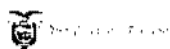

Ministerio de Finanzas
del Ecuador

Sectorial: 01 .: SECTORIAL LEGISLATIVO.

Entidad	Grupo Gastos	Fuente	Codificado 2007	Presupuesto 2008	Variación Absoluta	Variación Relativa
001 CONGRESO NACIONAL	510000	000	38.001.937,00	39.107.391,47	1.105.454,47	2,91
	510000		38.001.937,00	39.107.391,47	1.105.454,47	2,91
	530000	000	3.800.000,00	3.910.000,00	110.000,00	2,89
	530000		3.800.000,00	3.910.000,00	110.000,00	2,89
	570000	000	0,00	200.000,00	200.000,00	0,00
	570000		0,00	200.000,00	200.000,00	0,00
	580000	000	67.903,00	71.903,00	4.000,00	5,89
	580000		67.903,00	71.903,00	4.000,00	5,89
	590000	000	4.900.000,00	0,00	-4.900.000,00	-100,00
	590000		4.900.000,00	0,00	-4.900.000,00	-100,00
	750000	000	3.500.000,00	0,00	-3.500.000,00	-100,00
	750000		3.500.000,00	0,00	-3.500.000,00	-100,00
	770000	300	3.500.000,00	4.500.000,00	1.000.000,00	28,57
	770000		3.500.000,00	4.500.000,00	1.000.000,00	28,57
	840000	000	440.000,00	440.000,00	0,00	0,00
	840000		440.000,00	440.000,00	0,00	0,00
001 CONGRESO NACIONAL			54.209.840,00	48.229.294,47	-5.980.545,53	-11,03
002 BIBLIOTECA DE LA FUNCION LEGISLATIVA	510000	000	724.735,49	796.168,50	71.433,01	9,86
	510000		724.735,49	796.168,50	71.433,01	9,86
	530000	000	157.864,08	117.696,93	-40.167,15	-25,44
	530000		157.864,08	117.696,93	-40.167,15	-25,44
	580000	000	16.086,00	16.086,00	0,00	0,00
	580000		16.086,00	16.086,00	0,00	0,00
	840000	000	10.122,00	10.122,00	0,00	0,00
	840000		10.122,00	10.122,00	0,00	0,00
002 BIBLIOTECA DE LA FUNCION LEGISLATIVA			908.807,57	940.073,43	31.265,86	3,44
003 PARLAMENTO ANDINO (OFICINA NACIONAL)	510000	000	1.036.387,66	1.208.942,28	172.554,62	16,65
	510000		1.036.387,66	1.208.942,28	172.554,62	16,65
	530000	000	395.222,92	471.147,26	75.924,34	19,21
		100	11.000,00	0,00	-11.000,00	-100,00
	530000		406.222,92	471.147,26	64.924,34	15,98
	570000	000	38.500,00	41.500,00	3.000,00	7,79
	570000		38.500,00	41.500,00	3.000,00	7,79
	580000	000	25.000,00	26.028,06	1.028,06	4,11
	580000		25.000,00	26.028,06	1.028,06	4,11
	590000	000	200.000,00	0,00	-200.000,00	-100,00
	590000		200.000,00	0,00	-200.000,00	-100,00
	840000	000	15.000,00	16.200,00	1.200,00	8,00
	840000		15.000,00	16.200,00	1.200,00	8,00
003 PARLAMENTO ANDINO (OFICINA NACIONAL)			1.721.110,58	1.763.817,60	42.707,02	2,48

PRESUPUESTO DEL GOBIERNO CENTRAL 2008



SECTOR 02
JURISDICCIONAL

LEXIS S.A.

010 CORTE SUPREMA DE JUSTICIA, TRIBUNALES Y JUZGADOS

013 CORTE DE JUSTICIA MILITAR

014 CORTE DE JUSTICIA POLICIAL

Institución: 010-0000-0000 CORTE SUPREMA DE JUSTICIA, TRIBUNALES Y JUZGADOS			
Base legal que rige el accionar de la Institución:			
Ley No. 68 publicada en el R.O. No. 279 del 18 de marzo de 1998			
Visión Institucional			
Posicionar a la justicia y a los servicios judiciales como sectores prioritarios en la agenda nacional mediante el cumplimiento de los objetivos formulados en el plan estratégico, en forma coordinada con las otras Funciones del Estado			
Misión Institucional			
Brindar servicios de administración de justicia notariales, registrales y otros de carácter judicial, de manera ágil, transparente y accesible para atender a la ciudadanía, consolidar la seguridad jurídica, contribuyendo a la paz social y al imperio de la justicia base del estado social de derecho.			
Objetivo Estratégico años 2008 - 2010		Objetivos Operativos año 2008	
No.	Descripción	No.	Descripción
1	Promover la modernización de la Función Judicial a través de la gestión de los recursos humanos para mejorar la calidad del servicio judicial	1	MEJORAMIENTO EN LA ATENCIÓN AL USUARIO DE LA ADMINISTRACIÓN DE JUSTICIA

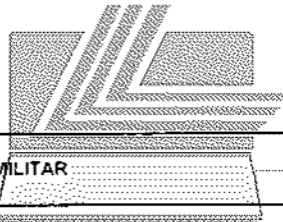

Institución: 013-0000-0000 CORTE DE JUSTICIA MILITAR			
Base legal que rige el accionar de la Institución:			
Decreto Supremo 1444, publicado en R.O. 208, de 20 de diciembre de 1972			
Visión Institucional			
Máximo organismo de administración de justicia militar, integrado por magistrados y funcionarios con plena capacidad e idoneidad para juzgar y hacer ejecutar lo juzgado			
Misión Institucional			
Administrar justicia en las Fuerzas Armadas de conformidad con la Constitución y las leyes de la República. Garantizar su autonomía e independencia y procurar la uniformidad, eficiencia, simplificación y celeridad procesal			
Objetivo Estratégico años 2008 - 2010		Objetivos Operativos año 2008	
No.	Descripción	No.	Descripción
1	Administrar justicia con sustento a la Constitución Política de la República y leyes militares que se encuentren vigentes	1	Evaluar la cantidad de procesos que se inician y tramitan en los diferentes juzgados penales militares y de estos cuántos son enviados a la Corte de Justicia Militar así también las causas que ingresan y se resuelven en el Tribunal y si se observan las normas constitucionales y legales vigentes

Institución: 014-0000-0000 CORTE DE JUSTICIA POLICIAL

Base legal que rige el accionar de la Institución:

Decreto Ejecutivo 294 Publicado en Registro Oficial 274 del 28/03/1973

Visión Institucional

Pretender a Nivel Nacional, el ejercicio de una justicia equilibrada y equitativa, que refleje eficiencia en el servicio, siendo nuestro referente, la transparencia en los procesos tramitados en las unidades de la Justicia Policial.

Misión Institucional

La Cortes, Tribunales Penales, Juzgados y Ministerio Público de la Policía Nacional, tiene como misión indagar, juzgar y hacer cumplir los fallos por las infracciones cometidas por miembros policiales en el ejercicio de sus labores profesionales

Objetivo Estratégico años 2008 - 2010		Objetivos Operativos año 2008	
No.	Descripción	No.	Descripción
1	Administrar Justicia a los miembros de la Policía Nacional y de la Comisión de Tránsito del Guayas	1	Tramitar los Procesos Penales seguidos a los Miembros Policiales y de C.T.G. con leyes actualizadas, jueces capacitados permanentemente, con recursos financieros y materiales distribuidos a tiempo en oficinas adecuadas y con medios informáticos actualizados para modernizar la Administración de Justicia Policial.

**PRESUPUESTO GENERAL DEL ESTADO
CONSOLIDADO POR SECTORIAL - GRUPO FUENTE
GOBIERNO CENTRAL
INGRESOS
EN US DOLARES**

Sectorial: 02 : SECTORIAL JURISDICCIONAL

Grupos de Ingresos	Codificado 2007	Presupuesto 2008	Variación Absoluta	Variación Relativa
130000 TASAS Y CONTRIBUCIONES	0,00	7.600.000,00	7.600.000,00	0,00
170000 RENTAS DE INVERSIONES Y MULTAS	0,00	1.548.021,00	1.548.021,00	0,00
190000 OTROS INGRESOS	6.000.000,00	0,00	-6.000.000,00	-100,00
370000 SALDOS DISPONIBLES	0,00	11.693.404,00	11.693.404,00	0,00
	6.000.000,00	20.841.425,00	14.841.425,00	247,36

**PRESUPUESTO GENERAL DEL ESTADO
CONSOLIDADO POR SECTORIAL - GRUPO FUENTE
GOBIERNO CENTRAL
GASTOS
EN US DOLARES**



República del Ecuador



Ministerio de Finanzas del Ecuador

Sectorial: 02 : SECTORIAL JURISDICCIONAL

Grupo Gastos	Codificado 2007	Presupuesto 2008	Variación Absoluta	Variación Relativa
510000 GASTOS EN PERSONAL	136.426.485,64	145.102.320,28	8.675.834,64	6,36
530000 BIENES Y SERVICIOS DE CONSUMO	1.430.060,53	1.532.908,02	102.847,49	7,19
570000 OTROS GASTOS CORRIENTES	467,82	484,00	16,18	3,46
590000 PREVISIONES PARA REASIGNACIONES	0,00	25.000.000,00	25.000.000,00	0,00
730000 BIENES Y SERVICIOS PARA INVERSION	170.500,00	170.000,50	-499,50	-0,29
750000 OBRAS PÚBLICAS	5.200.000,00	3.200.000,00	-2.000.000,00	-38,46
840000 BIENES DE LARGA DURACION	4.850.000,00	17.691.425,00	12.841.425,00	264,77
	148.077.513,99	192.697.137,80	44.619.623,81	30,13

PRESUPUESTO GENERAL DEL ESTADO
GOBIERNO CENTRAL
CONSOLIDADO POR SECTORIAL - GRUPO FUENTE
EN US DOLARES

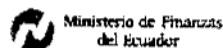
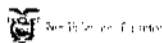

Sectorial: 02 : SECTORIAL JURISDICCIONAL							
Entidad	Grupo Ingresos	Fuente	Codificado 2007	Presupuesto 2008	Variación Absoluta	Variación Relativa	
010 CORTE SUPREMA DE JUSTICIA, TRIBUNALES Y JUZGADOS - PLANTA CENTRAL	130000	100	0,00	7.600.000,00	7.600.000,00	0,00	
	130000		0,00	7.600.000,00	7.600.000,00	0,00	
	170000	100	0,00	1.548.021,00	1.548.021,00	0,00	
	170000		0,00	1.548.021,00	1.548.021,00	0,00	
	190000	100	6.000.000,00	0,00	-6.000.000,00	-100,00	
	190000		6.000.000,00	0,00	-6.000.000,00	-100,00	
	370000	100	0,00	11.693.404,00	11.693.404,00	0,00	
	370000		0,00	11.693.404,00	11.693.404,00	0,00	
010 CORTE SUPREMA DE JUSTICIA, TRIBUNALES Y JUZGADOS - PLANTA CENTRAL			6.000.000,00	20.841.425,00	14.841.425,00	247,36	
010 CORTE SUPREMA DE JUSTICIA, TRIBUNALES Y JUZGADOS	510000	000	133.464.414,00	142.139.600,78	8.675.186,78	6,50	
	510000		133.464.414,00	142.139.600,78	8.675.186,78	6,50	
	530000	000	1.407.075,33	1.501.349,03	94.273,70	6,70	
	530000		1.407.075,33	1.501.349,03	94.273,70	6,70	
	590000	000	0,00	25.000.000,00	25.000.000,00	0,00	
	590000		0,00	25.000.000,00	25.000.000,00	0,00	
	730000	000	0,00	170.000,50	170.000,50	0,00	
	730000		0,00	170.000,50	170.000,50	0,00	
	750000	100	3.200.000,00	3.200.000,00	0,00	0,00	
	750000		3.200.000,00	3.200.000,00	0,00	0,00	
	840000	100	2.800.000,00	17.641.425,00	14.841.425,00	530,05	
	840000		2.800.000,00	17.641.425,00	14.841.425,00	530,05	
010 CORTE SUPREMA DE JUSTICIA, TRIBUNALES Y JUZGADOS			140.871.489,33	189.652.375,31	48.780.885,98	34,63	
010 CORTE SUPREMA DE JUSTICIA, TRIBUNALES Y JUZGADOS - PLANTA CENTRAL	730000	000	170.500,00	0,00	-170.500,00	-100,00	
	730000		170.500,00	0,00	-170.500,00	-100,00	
	750000	000	2.000.000,00	0,00	-2.000.000,00	-100,00	
	750000		2.000.000,00	0,00	-2.000.000,00	-100,00	
	840000	000	2.000.000,00	0,00	-2.000.000,00	-100,00	
	840000		2.000.000,00	0,00	-2.000.000,00	-100,00	
010 CORTE SUPREMA DE JUSTICIA, TRIBUNALES Y JUZGADOS - PLANTA CENTRAL			4.170.500,00	0,00	-4.170.500,00	-100,00	
013 CORTE DE JUSTICIA MILITAR	510000	000	953.336,41	953.336,41	0,00	0,00	
	510000		953.336,41	953.336,41	0,00	0,00	
	530000	000	11.926,00	15.722,99	3.796,99	31,84	
	530000		11.926,00	15.722,99	3.796,99	31,84	
	840000	000	10.000,00	10.000,00	0,00	0,00	
	840000		10.000,00	10.000,00	0,00	0,00	
013 CORTE DE JUSTICIA MILITAR			975.262,41	979.059,40	3.796,99	0,39	
014 CORTE DE JUSTICIA POLICIAL	510000	000	2.008.735,23	2.009.383,09	647,86	0,03	
	510000		2.008.735,23	2.009.383,09	647,86	0,03	
	530000	000	11.059,20	15.836,00	4.776,80	43,19	
	530000		11.059,20	15.836,00	4.776,80	43,19	
	570000	000	467,82	484,00	16,18	3,46	
	570000		467,82	484,00	16,18	3,46	
	840000	000	40.000,00	40.000,00	0,00	0,00	
	840000		40.000,00	40.000,00	0,00	0,00	
014 CORTE DE JUSTICIA POLICIAL			2.060.262,25	2.065.703,09	5.440,84	0,26	

PRESUPUESTO DEL GOBIERNO CENTRAL 2008



- 020 PRESIDENCIA Y SECRETARIA GENERAL DE LA ADMINISTRACION PUBLICA
- 021 VICEPRESIDENCIA DE LA REPUBLICA
- 022 SECRETARIA NACIONAL TECNICA DE DESARROLLO DE RECURSOS HUMANOS Y REMUNERACIONES DEL SECTOR PUBLICO
- 028 CONSEJO NACIONAL DE MODERNIZACION DEL ESTADO (CONAM)
- 029 COMITÉ DE CONSULTORIA
- 030 MINISTERIO DEL INTERIOR

Institución: 020-9999-0000 PRESIDENCIA Y SECRETARIA GENERAL DE LA ADMINISTRACION PUBLICA - PLANTA CENTRAL

Base legal que rige el accionar de la Institución:

INSTRUMENTO LEGAL: DECRETO LEGISLATIVO S/N DEL 05/06/1998.
 REGISTRO OFICIAL No. 1 DEL 11/08/1998.
 RESUMEN: CONSTITUCION POLITICA DE LA REPUBLICA DEL ECUADOR Y TODAS LAS LEYES CONEXAS DEL SECTOR PUBLICO.

INSTRUMENTO LEGAL: DECRETO EJECUTIVO No. 55 DEL 23/01/1973
 REGISTRO OFICIAL No. 234 DEL 29/01/1973
 RESUMEN: LA PRESIDENCIA DE LA REPUBLICA ES UNA DEPENDENCIA QUE SE DENOMINARA SECRETARIA GENERAL DE LA ADMINISTRACION PUBLICA

INSTRUMENTO LEGAL: DECRETO EJECUTIVO No. 1148 DEL 03/12/2003
 REGISTRO OFICIAL No. 251 DEL 14/01/2004
 RESUMEN: CREASE LA SECRETARIA GENERAL DE LA PRESIDENCIA DE LA REPUBLICA.

INSTRUMENTO LEGAL: DECRETO EJECUTIVO No. 19 DEL 16/01/2007
 REGISTRO OFICIAL No. 12 DEL 31 DE ENERO DE 2007
 RESUMEN: RAFAEL CORREA DELGADO CREA LA ADMINISTRACIÓN GENERAL DE LA PRESIDENCIA DE LA REPUBLICA

Visión Institucional

CONSTITUIR UNA ADMINISTRACIÓN ALTAMENTE EFICIENTE TENDIENTE A LOGRAR EL BIENESTAR SOCIAL Y ECONÓMICO DE TODOS LOS ECUATORIANOS A TRAVÉS DE LA RECUPERACIÓN DEL APARATO PRODUCTIVO DEL PAÍS Y LA ELIMINACIÓN DE LA POBREZA, EN PROCURA DE LOGRAR UNA PAZ INTERNA Y EXTERNA PERMANENTES.
 CONFORMAR UNIDADES ADMINISTRATIVAS Y FINANCIERAS ALTAMENTE EFICIENTES, SIN CORRUPCIÓN, CON PERSONAL ALTAMENTE CALIFICADO, MOTIVADO Y CON ASPIRACIONES.

Misión Institucional

LA ADMINISTRACIÓN DE LA DIRECCIÓN GENERAL DEL ESTADO ECUATORIANO, MEDIANTE POLÍTICAS ENCAMINADAS AL BIENESTAR DE LA COMUNIDAD. EN APEGO A LA CONSTITUCIÓN POLÍTICA DEL ECUADOR, LEYES, TRATADOS Y CONVENIOS INTERNACIONALES. EN PROCURA DEL CUMPLIMIENTO DE LOS OBJETIVOS PLANTEADOS EN EL PLAN PLURIANUAL DE GOBIERNO, MANTENIENDO LA SOBERANÍA NACIONAL Y DEFENDIENDO LA INTEGRIDAD E INDEPENDENCIA DEL ESTADO ECUATORIANO

Objetivo Estratégico años 2008 - 2010		Objetivos Operativos año 2008	
No.	Descripción	No.	Descripción
1	CONTRIBUIR A PROMOVER EL DESARROLLO SOCIAL ECONÓMICO. AMBIENTAL DEL PAÍS	1	DISPONER Y APOYAR LAS DECISIONES DE POLÍTICAS PUBLICAS QUE EJECUTAN LOS DIVERSOS NIVELES Y AUTORIDADES PUBLICAS DEL GOBIERNO NACIONAL

Institución: 020-0007-0000 FONDO DE INVERSION SOCIAL DE EMERGENCIA (FISE)

Base legal que rige el accionar de la Institución:

Decreto Ejecutivo 584, publicado en el Registro 154 del 24 de marzo de 1993

Visión Institucional

El FISE será una organización líder en el mejoramiento de la calidad de vida de los sectores más pobres del país, con enfoque de integralidad, generando autodesarrollo comunitario y facilitando la dotación de infraestructura básica, bajo principios de calidad, equidad, honestidad y transparencia.

Misión Institucional

Desarrollar un modelo de inversión social que contribuya al mejoramiento sostenido de la calidad de vida de las comunidades más pobres del Ecuador, con enfoque de integralidad en el marco de desarrollo local, sustentado en una gestión de calidad y basado en principios de honestidad, ética y transparencia que:

Fomente la capacidad de autogestión comunitaria

Facilite el acceso a los servicios básicos y a la infraestructura socioeconómica

Objetivo Estratégico años 2008 - 2010		Objetivos Operativos año 2008	
No.	Descripción	No.	Descripción
1	Mejorar las condiciones de vida de la población más pobre del país mediante su integración a la red de servicios sociales básicos y el fortalecimiento de su capital social: Dotar de infraestructura social básica a las comunidades ubicadas en las 220 parroquias más pobres del país. Fortalecer la capacidad de gestión y organización de 500 comunidades seleccionadas.	1	El FISE en la Tercera Etapa se centra en aspectos de financiamiento, asistencia técnica y acompañamiento a las comunidades. La Matriz se constituirá en un núcleo rector de las políticas institucionales que brinda asistencia técnica y supervisará la operación de las Direcciones Regionales, siendo éstas las instancias que estarán a cargo de la ejecución directa del programa en el terreno.

LEXIS S.A.

Institución: 020-0012-0000 COMISION NACIONAL SOBRE DERECHO DEL MAR - CNDM

Base legal que rige el accionar de la Institución:

LA COMISION NACIONAL SOBRE EL DERECHO DEL MAR SE CREO MEDIANTE DECRETO EJECUTIVO No.2890 DEL 19 DE JULIO DEL 2002. PUBLICADO EN EL REGISTRO OFICIAL No 628 DEL 29 DE JULIO DEL 2002. ORGANISMO ADSCRITO A LA PRESIDENCIA DE LA REPUBLICA

Visión Institucional

DEFINIR EN EL CONTEXTO DEL MARCO CONSTITUCIONAL Y LEGAL ECUATORIANO LA ADHESION A LA CONVEMAR. A FIN DE PROTEGER EL MEDIO MARINO MEDIANTE EL CORRECTO MANEJO Y CONSERVACION DE LOS RECURSOS MARINOS VIVIENTES. ASI COMO DEFINIR LOS DERECHOS DE NAVEGACION, LIMITES TERRITORIALES Y JURISDICCION ECONOMICA EN EL SUELO Y SUBSUELO MARINO.

Misión Institucional

PROPICIAR LA ADHESION DEL ECUADOR A LA CONVENCION DE LAS NACIONES UNIDAS SOBRE EL DERECHO DEL MAR. INICIAR LOS ESTUDIOS PARA EL MAXIMO APROVECHAMIENTO DE SUS DISPOSICIONES. PROMOVER SU DIFUSION Y ASESORAR A LAS INSTANCIAS RESPECTIVAS DE LAS FUNCIONES EJECUTIVA Y LEGISLATIVA, SOBRE LAS VENTAJAS DE LA ADOPCION DE LA MISMA POR PARTE DEL ECUADOR

Objetivo Estratégico años 2008 - 2010		Objetivos Operativos año 2008	
No.	Descripción	No.	Descripción
1	ADHERIRSE A LA CONVEMAR EN CONDICIONES FAVORABLES A LOS INTERESES NACIONALES. AMPLIAR EL LIMITE EXTERIOR DE LA PLATAFORMA CONTINENTAL MAS ALLA DE LAS 200 MILLAS MARINAS EN EL MARCO DE LOS LINEAMIENTOS TECNICOS-CIENTIFICOS DE LA CONVEMAR	1	ESTABLECER EL SISTEMA DE LINEAS DE BASE Y ESPACIOS MARITIMOS EN EL MARCO DE LA CONVEMAR. SUSTENTAR CIENTIFICAMENTE EL CONCEPTO DE PROLONGACION NATURAL DE LA PLATAFORMA INSULAR DE GALAPAGOS Y LA CORDILLERA DE CARNEGIE ADMINISTRACION Y DEL PROYECTO DE ADHESION Y EXTENSION DE PLATAFORMA

Institución: 020-0015-0000 CONSEJO NACIONAL PARA LA REACTIVACION DE LA PRODUCCION Y LA COMPETITIVIDAD, CNPC.

Base legal que rige el accionar de la Institución:

DECRETO PRESIDENCIAL NUMERO 505 DEL 13 DE SEPTIEMBRE DE 2005. PUBLICADO EN EL REGISTRO OFICIAL NUMERO 110 DEL 23 DE SEPTIEMBRE DE 2005

Visión Institucional

SER UNA ORGANIZACION CUYAS INICIATIVAS PROPIAS Y EN ALIANZAS ESTRATEGICAS CON LOS ACTORES. MEJOREN LAS CONDICIONES Y CAPACIDADES COMPETITIVAS DEL ECUADOR. CONTRIBUYENDO AL DESARROLLO SOSTENIDO QUE ELEVE LA CALIDAD DE VIDA DE SUS HABITANTES

Misión Institucional

ORIENTAR, CONCERTAR Y COORDINAR LOS ESFUERZOS PUBLICO-PRIVADOS, NACIONALES Y LOCALES. PARA IMPULSAR LA PRODUCCION Y MEJORAR LA COMPETITIVIDAD QUE CONDUZCA AL CRECIMIENTO EQUITATIVO Y SUSTENTABLE DEL ECUADOR

Objetivo Estratégico años 2008 - 2010		Objetivos Operativos año 2008	
No.	Descripción	No.	Descripción
1	FOMENTAR LAS CONDICIONES PARA EL DESARROLLO DE EMPRENDIMIENTOS Y LA CREACION DE TERRITORIOS COMPETITIVOS QUE GARANTICEN EL CRECIMIENTO EQUITATIVO Y SUSTENTABLE DEL ECUADOR	1	DESARROLLAR Y COORDINAR LAS POLITICAS PLANES PROGRAMAS Y PROYECTOS QUE CONTRIBUYAN AL MEJORAMIENTO DE LAS CONDICIONES Y CAPACIDADES COMPETITIVAS DEL ECUADOR

Institución: 020-0017-0000 UNIDAD DE DESARROLLO DEL NORTE - UDENOR

Base legal que rige el accionar de la institución:

La Unidad de Desarrollo Norte (UDENOR) fue creada en marzo del 2007 mediante Decreto Ejecutivo No 1357 y R.O No 293, como un organismo adscrito a la Presidencia de la República para cumplir un claro mandato: atender prioritaria y urgentemente el desarrollo económico y social en las provincias de Esmeraldas, Carchi, Imbabura, Sucumbios, Orellana y Napo.

Visión Institucional

Alcanzar el nivel de desarrollo sostenible que permita a la región norte competir en igualdad de condiciones con las regiones de mayor progreso social y económico del país

Misión Institucional

Promover y acelerar el proceso de desarrollo sostenible en las provincias de Carchi, Esmeraldas, Imbabura, Napo, Orellana y Sucumbios, promoviendo recursos y coordinando la ejecución de programas de desarrollo alternativo preventivo y reactivación social, con enfoque comunitario y regional, mediante la aplicación de modelos de gestión efectivos y transparentes.

Objetivo Estratégico años 2008 - 2010		Objetivos Operativos año 2008	
No.	Descripción	No.	Descripción
	Mejorar la calidad de vida de las poblaciones fronterizas y conseguir la ocupación de grandes áreas de territorio en actividades ilícitas productivas rentables, para negar recursos territoriales y humanos a negocio ilícito de la droga, planteando los procesos necesarios para generar proyectos y programas que reduzcan las actividades ilegales dentro de nuestro territorio, facilitando la entrega de recursos y servicios a las comunidades fronterizas	1	Desarrollar programas de agua potable y riego que beneficie a población de Esmeraldas, Carchi, Imbabura, Sucumbios, Orellana y Napo

Institución: 020-0019-0000 SECRETARIA NACIONAL DE PLANIFICACIÓN Y DESARROLLO, SENPLADES

Base legal que rige el accionar de la institución:

Mediante Decreto Ejecutivo No 1372 del 12 febrero del 2004 y Publicado en el Registro Oficial 278 del 20 febrero 2004 se crea la secretaria Nacional de Planificación y Desarrollo SENPLADES, con sede en Quito, y Decreto No. 103 del 8 febrero 2007 publicado en Registro Oficial No 26 del 22 febrero 2007 fusiona el CONAM y SODEM a la SENPLADES

Visión Institucional

Ser una Institución sólida que asesore a la Presidencia de la República en la planificación y Desarrollo sustentable del País

Misión Institucional

Administrar el Sistema Nacional de Planificación sectorial y territorial, estableciendo objetivos y políticas nacionales, sustentados en procesos de información, investigación, capacitación, seguimiento y evaluación; orientando la inversión pública, promoviendo una reforma sostenida, integral y democrática del Estado, a través de una activa participación ciudadana, que contribuya a una gestión pública transparente y eficiente e impulse el desarrollo humano sostenible

Objetivo Estratégico años 2008 - 2010		Objetivos Operativos año 2008	
No.	Descripción	No.	Descripción
1	Fortalecer los procesos de planificación nacional descentralizados y participativos, impulsando la articulación territorial e institucional y a adecuada orientación de la inversión pública.	1	Continuar con la ejecución administrativa y financiera del Proyecto de Modernización de los Sectores Eléctrico, de Telecomunicaciones y Servicios Rurales PROMEC

Institución: 020-0020-0000 SECRETARIA NACIONAL DEL MIGRANTE, SENAMI.

Base legal que rige el accionar de la Institución:

Mediante Decreto Ejecutivo No. 150 del 1 de marzo del 2007, publicado en el R.O.39 del 12 de marzo del 2007, se crea la Secretaría Nacional del Migrante - SENAMI, como una Entidad adscrita a la Presidencia de la República, con personalidad Jurídica, patrimonio y Régimen Administrativos y Financieros propios

Visión Institucional

La Secretaría Nacional del Migrante-SENAMI-Ecuador se constituirá en los próximos 5 años, en un institución modelo de referencia internacional, con profunda vocación de servicio, que garantice los Derechos Humanos de los Migrantes y sus Familias, comprometida con la construcción del Sueño Ecuatoriano

Misión Institucional

La Secretaría Nacional del Migrante-SENAMI-Ecuador es la entidad encargada de la Definición y Ejecución de las Políticas Migratorias, encaminadas al Desarrollo Humano de todos sus actores, que servirá de enlace en las acciones de prevención, atención, protección y desarrollo del Migrante y su Familia, conforme a los Objetivos del Estado Ecuatoriano

Objetivo Estratégico años 2008 - 2010		Objetivos Operativos año 2008	
No	Descripción	No	Descripción
1	Fomentar la aplicación, control y evaluación, de políticas, planes, programas y proyectos de carácter migratorio	1	Coordinar directamente con la Presidencia de la República, la ejecución e implementación de políticas migratorias encaminadas al desarrollo humano de todos sus actores.

Institución: 020-0021-0000 SECRETARÍA DE PUEBLOS, MOVIMIENTOS SOCIALES Y PARTICIPACIÓN CIUDADANA, SPMSPC.

Base legal que rige el accionar de la Institución:

La Secretaría de Pueblos, Movimientos Sociales y Participación Ciudadana, SPMSPC, se constituye como tal con Decreto No. 133 del 26 de febrero de 2007 y publicado en el Registro oficial No. 35 del 7 de marzo de 2007

Visión Institucional

Institución pública líder en la promoción de una democracia incluyente y participativa, garantizando el derecho de los pueblos y organizaciones a su pleno desarrollo.

Misión Institucional

La Secretaría de Pueblos, Movimientos Sociales y Participación Ciudadana, SPMSPC, es el organismo rector de las políticas públicas que garantizan el derecho a la participación ciudadana, mediante el diseño y desarrollo de medidas y acciones destinadas a estimular, encausar y consolidar la participación de los pueblos, movimientos sociales y ciudadanía, en las decisiones claves que a ellos les afecta.

Objetivo Estratégico años 2008 - 2010		Objetivos Operativos año 2008	
No	Descripción	No	Descripción
1	Fomento de la participación ciudadana - desarrollo de la capacidad emprendedora, fortalecimiento de organizaciones sociales y entidades integrantes	1	Conformación de Redes Sociales e implementación de Programas Modulares de fomento, fortalecimiento y formación en las temáticas de participación ciudadana, desarrollo de la capacidad emprendedora, voluntariado, veedurías, movimientos sociales - pueblos y asistencia técnica a las entidades integrantes, considerando el seguimiento, monitoreo y evaluación de las actividades realizadas

Institución: 020-0022-0000 SECRETARIA NACIONAL ANTICORRUPCION

Base legal que rige el accionar de la Institución:

La Secretaría Nacional Anticorrupción se crea mediante Decreto Ejecutivo No. 122 de 16 de febrero de 2007 en el cual se declara como Política de Estado la lucha contra la corrupción en la administración pública

Visión Institucional

Ser el referente ciudadano en el combate a la corrupción, con probidad y objetividad en sus acciones, promoviendo el desarrollo de una cultura de legalidad y legitimidad en la sociedad.

Misión Institucional

Sugerir, ejecutar y monitorear la política gubernamental anticorrupción y elaborar las estrategias para prevenir, investigar, determinar y poner en conocimiento de las autoridades competentes, los actos de corrupción en que incurrieren los funcionarios de la Administración Pública Central e Institucional, inclusive las instituciones autónomas que formen parte de ellas; y de aquellas en las que las referidas administraciones sean accionistas o socias

Objetivo Estratégico años 2008 - 2010		Objetivos Operativos año 2008	
No	Descripción	No	Descripción
2	Diseñar, monitorear y evaluar la ejecución de políticas y estrategias y dar estricto seguimiento a los procesos iniciados en las entidades de control y de la Función Judicial para la lucha contra la corrupción en que incurrieren funcionarios del Gobierno Central y de empresas en las que el Estado tiene participación accionaria.	1	Implementación de estrategias de investigación y generación de procedimientos operativos para el monitoreo y evaluación de políticas para el combate a la corrupción.

Institución: 020-0023-0000 SECRETARIA TÉCNICA DEL MINISTERIO DE COORDINACIÓN DE DESARROLLO SOCIAL

Base legal que rige el accionar de la Institución:

Mediante Decreto Ejecutivo No. 614, de 26 de julio de 2000, publicado en el Registro Oficial No. 134 de 3 de agosto de 2000, se constituye el Frente Social y se crea la Secretaría Técnica del Frente Social como una Unidad Técnica, desconcentrada, adscrita al Ministerio de Bienestar Social. Mediante Decreto Ejecutivo 117-A de 15 de febrero de 2007, publicado en el Registro Oficial No. 33 de 5 de marzo de 2007, se crea entre otros el Ministerio de Coordinación de Desarrollo Social. Mediante Decreto Ejecutivo No. 213 de 26 de marzo de 2007, publicado en el Registro Oficial No. 58 del 5 de Abril del 2007, la Secretaría Técnica del Frente Social pasa a denominarse Secretaría Técnica del Ministerio de Coordinación de Desarrollo Social, que su Secretario Técnico será designado por el Ministro Coordinador de Desarrollo Social; y, que como unidad técnica desconcentrada, adscrita al Ministerio de Coordinación de Desarrollo Social, para el cumplimiento de sus fines gozará de régimen administrativo y financiero propios.

Visión Institucional

Ser el principal apoyo en la coordinación, diseño, formulación y evaluación de la política pública integral, incluyente y eficiente que reduzca las desigualdades sociales y económicas, fortalezca la democracia y viabilice el ejercicio de ciudadanía para alcanzar una sociedad solidaria y equitativa.

Misión Institucional

Contribuir al diseño, planificación, seguimiento y evaluación de la política social, así como de planes, proyectos y programas sociales mediante el apoyo técnico, administrativo, financiero y legal al Ministro/a Coordinador de Desarrollo Social para que opere de manera eficaz y eficiente en su rol de coordinar y monitorear la política social del Gobierno Nacional.

Objetivo Estratégico años 2008 - 2010		Objetivos Operativos año 2008	
No.	Descripción	No.	Descripción
1	Coordinar las políticas, planes, programas y proyectos del área social implementados a través de los Ministerios y Secretarías del gabinete social.	1	Apoyar al sector social en la administración y organización de sus recursos.

Institución: 020-0024-0000 SECRETARIA DE COORDINACION INSTITUCIONAL

Base legal que rige el accionar de la Institución:

Decreto ejecutivo No 302 publicado en el Registro Oficial No. 87 de 18 de mayo de 2007, se crea la Secretaría de Coordinación Institucional, como organismo técnico con personería jurídica propia adscrita a la Presidencia de la República, con sede en Quito y sometida al control de la CGE.

Visión Institucional

Ser el organismo de Coordinación Institucional de la más alta calidad técnica y humana que lidere los procesos de mejoramiento continuo en la gestión gubernamental de las instituciones dependientes, adscritas o controladas por la Función Ejecutiva, que apoya al cumplimiento de sus objetivos con un alto grado de eficiencia y en base a una visión integral y de integración.

Misión Institucional

Organismo encargado de emitir políticas, estrategias, diseñar planes, programas para el mejoramiento y eficiencia de la gestión de la Administración Pública, a través de la coordinación de las actividades de las instituciones dependientes o adscritas a la Presidencia de la República, o que tengan relación con la administración pública que se determinen de su competencia.

Objetivo Estratégico años 2008 - 2010		Objetivos Operativos año 2008	
No	Descripción	No	Descripción
1	DIRECCIONAMIENTO ESTRATEGICO (PLANES POLITICAS PROGRAMAS, PROYECTOS) COORDINACION (APOYO GESTION) SEGUIMIENTO (MONITOREO)	1	CONFORMACION DEL SECIN, RECOPIACION, VALIDACION, SISTEMATIZACION DE LA INFORMACION, PRIORIZACION EN FUNCION DEL IMPACTO, INSTRUCTIVO DE PROCESOS, RACIONALIZACION DE LA GESTION, REPRESENTATIVIDAD

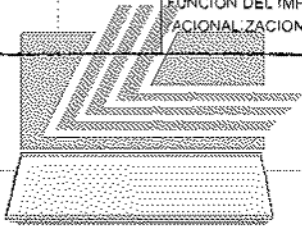

LEXIS S.A.